

# metabo<sup>®</sup>

PROFESSIONAL POWER TOOL SOLUTIONS

Elektrisch gereedschap en toebehoren





	<b>Accu-machines</b>		<b>13</b>	
	Accu-klasse 10,8 Volt	19	Accu-lintzaag	52
	Accu-klasse 14,4 Volt/ 18 Volt	24	Accu-cirkelzaag	52
	Accu-klasse 36 Volt	68	Accu-reciprozagen	21, 53
	Accu-boorschroefmachines	19, 23	Accu-decoupeerzagen	54
	Accu-boormachine	30	Accu-afkortzagen	55
	Accu-klopboormachines	20, 31	Accu-tafelcirkelzagen	56, 70
	Schroevendraaiers voor de droogbouw	35	Accu-multitool	57
	Accu-slagschroevendraaiers	20, 36	Accu-schaafmachines	57
	Accu-combihamers	38, 69	Accu-kitpistolen	21, 58
	Accu-mixer	41	Accu-alleszuigers	59
	Accu-tapmachines	41	Accu-lampen	22, 60
	Platkop accu-slijpers	42	Accu-Power-adapters	22, 61
	Haakse accu-slijpers	43, 68	Accu-bouwradio's	62
	Accu-bandvijl	48	Accu-heggenscharen	63, 71
	Accu-binnenhoekslijpers	48	Accu-blazer	63
	Accu-satineermachine	49	Accu-ventilator	64
	Accu-buizenslijpers	49	Verwarmde jas	64
	Accu-rechte slijpers	50	Combo-sets	65
	Accu-kantenfrees	51	Accu-packs, laders	72
	Accu-klinknagelpistool	51		

01

	<b>Haakse slijpers, platkop-slijpers, haakse polijstmachines</b>		<b>81</b>	
	Platkop-slijpers	82	Polijstmachines voor nat gebruik	169
	Haakse slijpers Ø 100-150 mm	90	Haakse polijstmachines	170
	Haakse slijpers Ø 180-230 mm	123		

02

	<b>Bewerking van roestvast staal</b>		<b>173</b>	
	Inox haakse slijpers	175	Satineermachines	185
	Bandvijlen	180	Buizenslijpers	192
	Binnenhoekslijpers	183		

03

	<b>Overige metaalbewerking</b>		<b>197</b>	
	Rechte slijpers	198	Metaal-afkortmachines	215
	Kantenfrees	211	Dubbele slijpmachines	217

04

	<b>Boren, schroeven, beitelen, mengen</b>		<b>223</b>	
	Boormachines	224	Schroevendraaiers voor de droogbouw	307
	Magneetkernboormachines	232	Slagschroevendraaiers	309
	Klopboormachines	238	Slagmoersleutels	312
	Boor- en beitelhamers SDS-plus	275	Mixers	316
	Boor- en beitelhamers SDS-max	286		

05

	<b>Bewerking van beton, steen en pleister</b>		<b>319</b>	
	Doorslijpsystemen	320	Renovatieslijpers	326
	Muursleuffrezen	322	Renovatiefrezen	330

06

	<b>Schuren, frezen, schaven</b>		<b>333</b>	
	Excenterschuurmachines	334	Langnek-schuurmachines	360
	Vlakschuurmachines	338	Bovenfrezen	365
	Driehoekschuurmachines/ Multi-schuurmachines	341	Frees- en slijpmotor	365
	Bandschuurmachines	342	Lakfrees	370
			Schaafmachines	371

07

	<b>Zagen</b>		<b>373</b>	
	Cirkelzagen	374	Reciprozagen	403
	Invalzaag	376	Multitools	415
	Decoupeerzagen	388		

08

	<b>Semi-stationaire houtbewerking</b>		<b>419</b>	
	Afkortzagen	420	Bouwcirkelzagen	437
	Afkort- en tafelcirkelzaag	428	Lintzagen	444
	Trekcirkelzagen	429	Vandiktebank/Vlak- en vandiktebanken	450
	Tafelcirkelzagen	432		

09

	<b>Zuigen en afzuigen</b>		<b>453</b>	
	Alleszuigers	454	Afzuigapparaten	468

10

	<b>Overig elektrisch gereedschap</b>		<b>473</b>	
	Heteluchtpistool	474	Lijmpistolen	478
	Tackers	476		

11

	<b>Meettechniek</b>		<b>479</b>	
	Laser-afstandsmeters	480	Punt-/lijnlasers	482

12

	<b>Perslucht-techniek</b>		<b>487</b>	
	Compressoren	488	Persluchtbewerking	525
	Perslucht-gereedschappen	499	Persluchtverdeling	527

13

	<b>Water- en pomptechniek</b>		<b>537</b>	
	<b>Ontwatering</b>		<b>Irrigatie / automatische huiswatervoorziening</b>	
	Schoonwaterdoppelpompen	540	Tuinpompen	548
	Vlakzuigende schoonwaterdoppelpompen	541	Huiswaterpompen	551
	Doppeldrukpomp	543	Huiswaterautomaten	557
	Combi-doppelpompen	544	Dieptebrompompen	558
	Vuilwaterdoppelpompen	545		
	Bouw- en vuilwaterpompen	546		

14

	<b>Heggenscharen</b>		<b>569</b>	
---	----------------------	--	------------	--

15

	<b>Toebehoren voor accu-machines</b>					
	Accu-packs	72	Overige toebehoren voor accu-machines	76	<b>01</b>	
	Laders	73				
	<b>Toebehoren haakse slijp- en polijstmachines</b>					
	Toebehoren voor platkop-slijpers	87	Halfflexibele hechtschuurbladen	149	<b>02</b>	
	Doorslijpschijven	130	Reinigingsvliezen	149		
	Afbraamschijven	140	Fiberschuurschijven	149		
	Komstenen	142	Staalborstels	151		
	Lamellenschuurschijven	144	Diamant-doorslijpschijven	153		
	Vlies-compactschijven	147	Diamantkomschijven	158		
	Vlies-compactschijven	147	Diamantboorkronen	159		
	Lamellenschuurrollen	148	Overige toebehoren voor haakse slijpers	160		
	Hechtschuurbladen	148	Toebehoren voor haakse polijstmachines	171		
	<b>Toebehoren voor de bewerking van roestvast staal</b>					<b>03</b>
	Toebehoren voor INOX haakse slijpers	177	Toebehoren voor satineermachines	186		
	Toebehoren voor bandvijlmachines	181	Toebehoren voor buizenslijpers	194		
	Toebehoren voor binnenhoekslijpers	183				
	<b>Toebehoren voor overige metaalbewerking</b>				<b>04</b>	
	Frezen	203	Toebehoren voor kantenfrezen	214		
	Korund slijpstiften	207	Toebehoren voor platen- / knabbelscharen	214		
	Lamellenschuurrollen	208	Doorslijpschijven voor metaal-afkortmachines	216		
	Kleine afbraamschijven	208	Toebehoren voor dubbele slijpmachines	220		
	Kleine doorslijpschijven	209				
	Flexibele assen	209				
	Overige toebehoren voor rechte slijpers	210				
	<b>Toebehoren voor boren, schroeven, beitelen en mengen/roeren</b>				<b>05</b>	
	Boorhouders	245	SDS-max-boren	296		
	Metaalboren	252	Holle stofvrije boren	298		
	Steenboren / Betonboren	260	SDS-plus-beitels	300		
	Universele boren / Glasboren	263	SDS-max-beitels	302		
	Diamantboren	263	Freeskronen	303		
	Houtboren	264	Boorkronen	303		
	Gatenzagen	268	Overige toebehoren voor boor- en beitelhamers	304		
	Overige toebehoren voor boor- en klopboormachines	271	Toebehoren voor slagschroevendraaiers	310		
	Toebehoren voor magneetkern-boormachines	235	Toebehoren voor slagmoersleutels	315		
	SDS-plus-boren	289	Toebehoren voor mixers	318		
	<b>Toebehoren voor de bewerking van beton, steen en pleister</b>					<b>06</b>
	Toebehoren voor muursleuffrezen en doorslijpsystemen	324	Toebehoren voor renovatieslijpers	331		
			Toebehoren voor renovatiefrezen	332		
	<b>Toebehoren voor schuren, frezen, schaven</b>				<b>07</b>	
	Toebehoren voor excenterschuurmachines	344	Toebehoren voor langnek-schuurmachines	362		
	Toebehoren voor vlakschuurmachines	351	Toebehoren voor bovenfrezen, frees- en slijpmotor	367		
	Toebehoren voor multi-schuurmachines	354	Toebehoren voor de lakfrees	372		
	Toebehoren voor driehoekschuurmachines	355	Toebehoren voor schaafmachines	372		
	Toebehoren voor bandschuurmachines	359				
	Afzuigtoebehoren voor schuurmachines	357				

	<b>Toebehoren voor zagen</b>				<b>08</b>
	Cirkelzaagbladen	378	Overige toebehoren voor decoupeerzagen	401	
	Geleiderails	386	Reciprozaagbladen	406	
	Decoupeerzaagbladen	391	Toebehoren voor multitools	416	
	<b>Toebehoren voor de semi-stationaire houtbewerking</b>				<b>09</b>
	Cirkelzaagbladen	378	Zaaglinten	447	
	Overige toebehoren voor semi-stationaire cirkelzagen	439	Overige toebehoren voor lintzagen	449	
			Toebehoren voor vlak- en vandiktebanken	452	
	<b>Toebehoren voor zuigen en afzuigen</b>				<b>10</b>
	Toebehoren voor alleszuigers	460	Toebehoren voor afzuigapparaten	470	
	<b>Toebehoren voor overig elektrisch gereedschap</b>				<b>11</b>
	Toebehoren voor hetelucht pistolen	475	Toebehoren voor lijmpistolen	478	
	Toebehoren voor tackers	477			
	<b>Toebehoren voor meettechniek</b>				<b>485</b>
	<b>Toebehoren voor persluchtssystemen</b>				<b>13</b>
	Toebehoren voor persluchtgereedschap	524	Persluchtbewerking	525	
	Toebehoren voor compressoren	524	Persluchtverdeling	527	
	<b>Toebehoren voor water- en pomptechniek</b>				<b>559</b>
	<b>Toebehoren voor heggenscharen en kettingzagen</b>				<b>575</b>
	<b>Koffersystemen, tassen en persoonlijke beschermingsmiddelen</b>				<b>576</b>
	<b>Toebehorensets</b>				<b>581</b>
	<b>Toebehorenmodules</b>				<b>592</b>
	<b>Bestelnummerindex</b>				<b>597</b>

# Productiviteit met Metabo: Vier goede argumenten.

Met Metabo neemt u altijd een goede beslissing. Omdat productiviteit de som van mobiliteit, veiligheid, robuustheid en service is, zijn deze criteria voor ons van het aller grootste belang – net als voor u, uw medewerkers en de efficiëntie van uw onderneming. Kortom: met Metabo bent u altijd zeker.

## Onbeperkte mobiliteit

Het maakt niet uit welke job u op dit moment moet doen, doe het snoerloos. Met de accu-technologie van Metabo behaalt u vermogensniveaus die absoluut niet onderdoen voor die van apparaten op stroom.



## Maximale veiligheid

Hoe minder uitval te wijten is aan ziekte, des te hoger uw productiviteit. Onze producten bieden een zeer hoge mate van veiligheid en beschermen de gezondheid van de gebruiker.



MOBILITEIT

VEILIGHEID

PRODUCTIVITEIT

SERVICE

ROBUUSTHEID

## Uitgebreide service

Van toepassingsanalyses via individuele product- en systeemoplossingen tot de snelle service voor reserveonderdelen en reparatie: uw optimale werkprocedure is voor ons een eis.



## Duurzame robuustheid

Machines en toebehoren van Metabo staan voor de beste kwaliteit, absolute betrouwbaarheid en een ongeëvenaarde levensduur. Dat maakt topprestaties zonder compromissen mogelijk, ook onder de zwaarste omstandigheden.



# Made in Germany: innovatie is bij ons traditie.

In iedere Metabo-machine gaat Duitse ingenieurskunst schuil. Sinds 1924 ontwikkelen wij in onze fabriek in Nürtingen innovatieve ideeën en zetten wij deze direct ter plekke om in toekomstgerichte machines en perfecte toebehoren voor professionele gebruikers. Ook onze service, die op uw behoeften is afgestemd, maakt van ons een sterke partner.



Gieterij voor aluminium

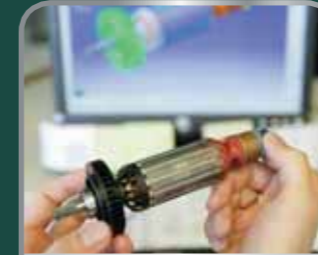

Engineering



Spuitgieterij voor kunststof



Matrijsconstructie



Mechanische productie



Montage



Stalen delen met harderij



Motorenproductie



# LiHD – De volgende generatie.

Dankzij de nieuwe LiHD-technologie dekt Metabo als enige producent wereldwijd de totale prestatiebandbreedte af – van 400 tot 3.200 Watt – van standaard machines tot unieke systeemoplossingen. Toepassingen die tot nu toe aan zeer sterke machines op stroom voorbehouden waren, zijn nu zonder snoer mogelijk. Het is het samenspel van allerlei componenten, dat u meer prestatie, een langere levensduur en looptijd biedt.

De nieuwe LiHD accu-packs zijn er nu met 4.0 Ah, 5.5 Ah en 8.0 Ah.

## Krachtig.

De combinatie van nieuwe hoogrendementscellen en de volledig nieuw ontwikkelde componenten van de LiHD accu-pack zorgt ervoor dat maximale prestatie extreem lang ter beschikking staat.

### 8.0 Ah

Maximale prestatie en maximale looptijd



### 5.5 Ah

Maximale prestatie



### 4.0 Ah

Compact en sterk



## Leidend – de technologie.

### Meer looptijd

- Meer actief materiaal in de cel
- Gebruik van hoogwaardige materialen (zilver en koper)

### Meer prestatie

door de nieuwe LiHD-celtechnologie in combinatie met een nieuw ontwikkelde accu-pack

- stroomrails geschikt voor hoge spanning en vergrootte contacten
- 3-voudig betere geleidbaarheid door cellenverbinder van een speciale koperlegering



### Meer levensduur

en extreme robuustheid:

- Optimale bescherming tegen inwendige verontreiniging door complete beschermingslaag en volledig beschermende lak van de elektronica en optimale afdichting in de dekselconstructie
- De cellen worden ontzien door rubberen buffer
- Minder vaak opladen dankzij meer bruikbare cellenenergie
- Rubberen buitenbekleding van de accu-pack zorgt voor veilige en stevige stand en dient ook als stootbescherming



### 100% uitwisselbaar

met alle huidige en toekomstige Metabo accu-machines van de desbetreffende Volt-klasse.



### 3 jaar accu-pack garantie

op alle Li-Ion en LiHD accu-packs zonder beperking van de laadcyclus.

## Snel, professioneel, goedkoop – de fabrieksservice van Metabo

Metabo-machines en toebehoren staan voor optimale kwaliteit en betrouwbaarheid. Mocht er toch schade ontstaan, dan vindt de Metabo-fabrieksservice daarvoor een snelle oplossing: Zeer lage uitvaltijden met de snelle en uitstekende Metabo-reparatieservice. Dankzij onze doordachte reparatie-logistiek garanderen wij dat een machine binnen max. 24 uur gerepareerd wordt en onze fabrieksservice weer verlaat. Zodat u zo snel mogelijk kunt doorwerken.

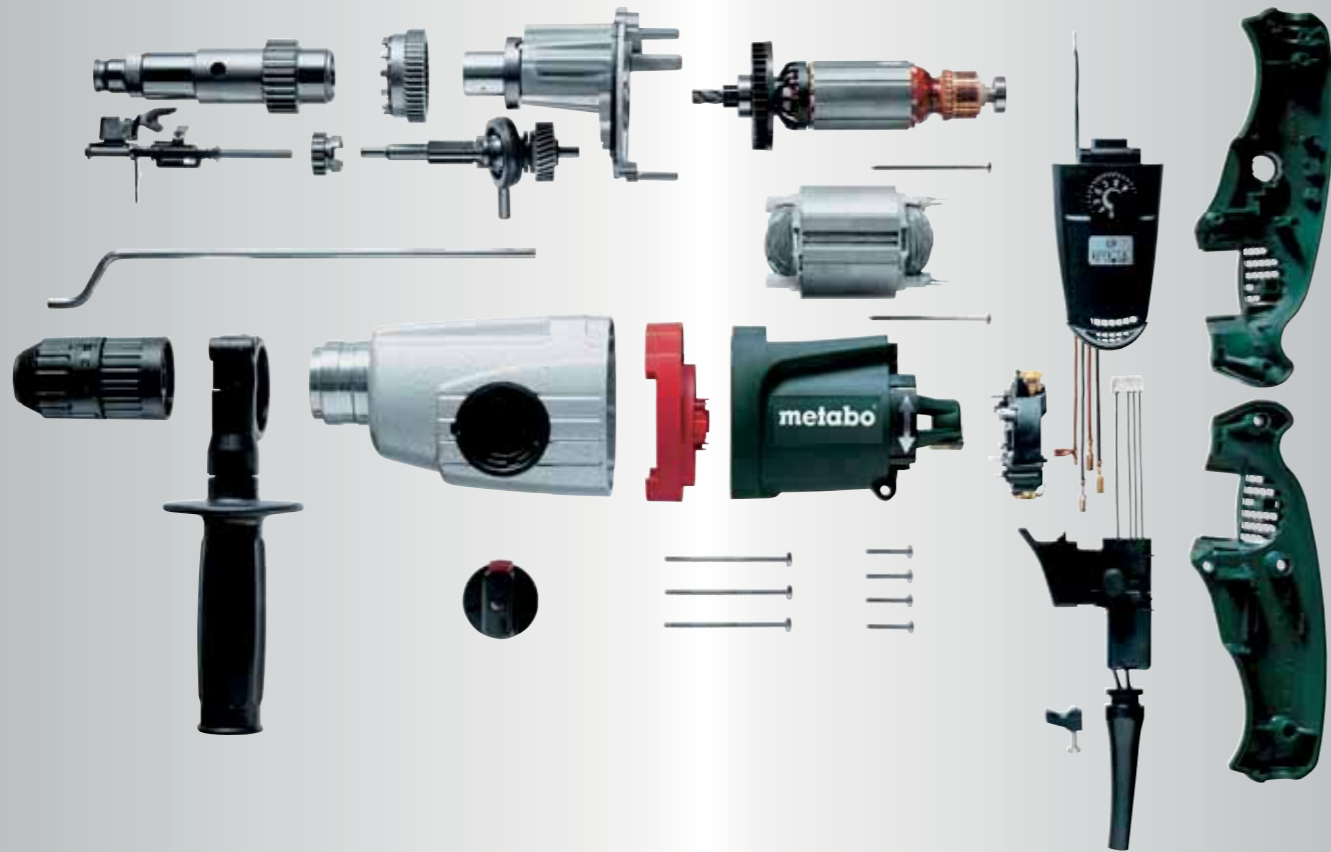

### 3 jaar XXL-garantie

In het ergste geval zijn Metabo-klanten door de XXL-garantie aan de veilige kant. Daarvoor wordt een nieuwe Metabo gewoon binnen 4 weken na de aankoop online geregistreerd en zo de garantie verlengd tot 3 jaar.

### 8 jaar lang levering van reserveonderdelen

Zekerheid bieden wij ook als het gaat om de levering van onderdelen: als een Metabo-machine vervangen wordt of niet meer geproduceerd wordt, garanderen wij de beschikbaarheid van onderdelen nog 8 jaar na afloop van de productie.

### Online service

[www.metabo-service.com](http://www.metabo-service.com)

Klanten van Metabo hebben op ieder willekeurig moment de mogelijkheid om gebruik te maken van onze Metabo online service op internet op [www.metabo.com](http://www.metabo.com), waar alle fundamentele productinformatie zoals lijsten met reserveonderdelen of bedieningshandleidingen te vinden zijn.



### Competent product- en toepassingsadvies

Mochten klanten van Metabo speciale vragen hebben over producten of toepassingen, dan staan er voor hen in de Metabo-fabrieksservice competente en ervaren contactpersonen klaar, die zich persoonlijk bezighouden met de individuele belangen van onze klanten.

## M+ systeem: machine en toebehoren perfect op elkaar afgestemd voor maximale prestaties.

Machines en toebehoren worden bij Metabo al bij de ontwikkeling optimaal op elkaar afgestemd en samen getest. Uw meerwaarde: maximale prestaties bij het schroeven, boren, schuren, doorslijpen of zagen door het effect van Metabo+ systeem.

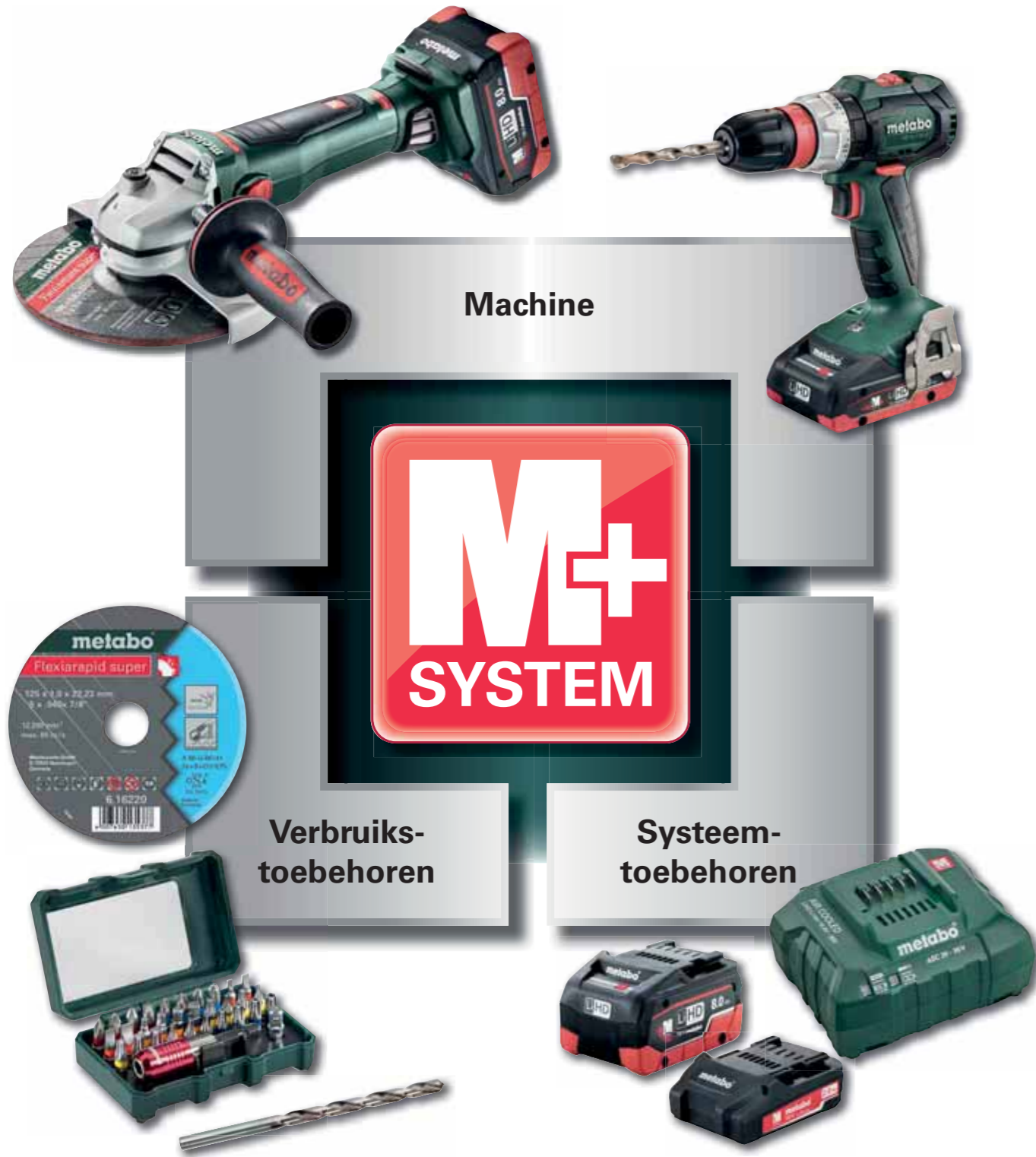

## Accu-machines

100% uitwisselbaar. Vanzelfsprekend.

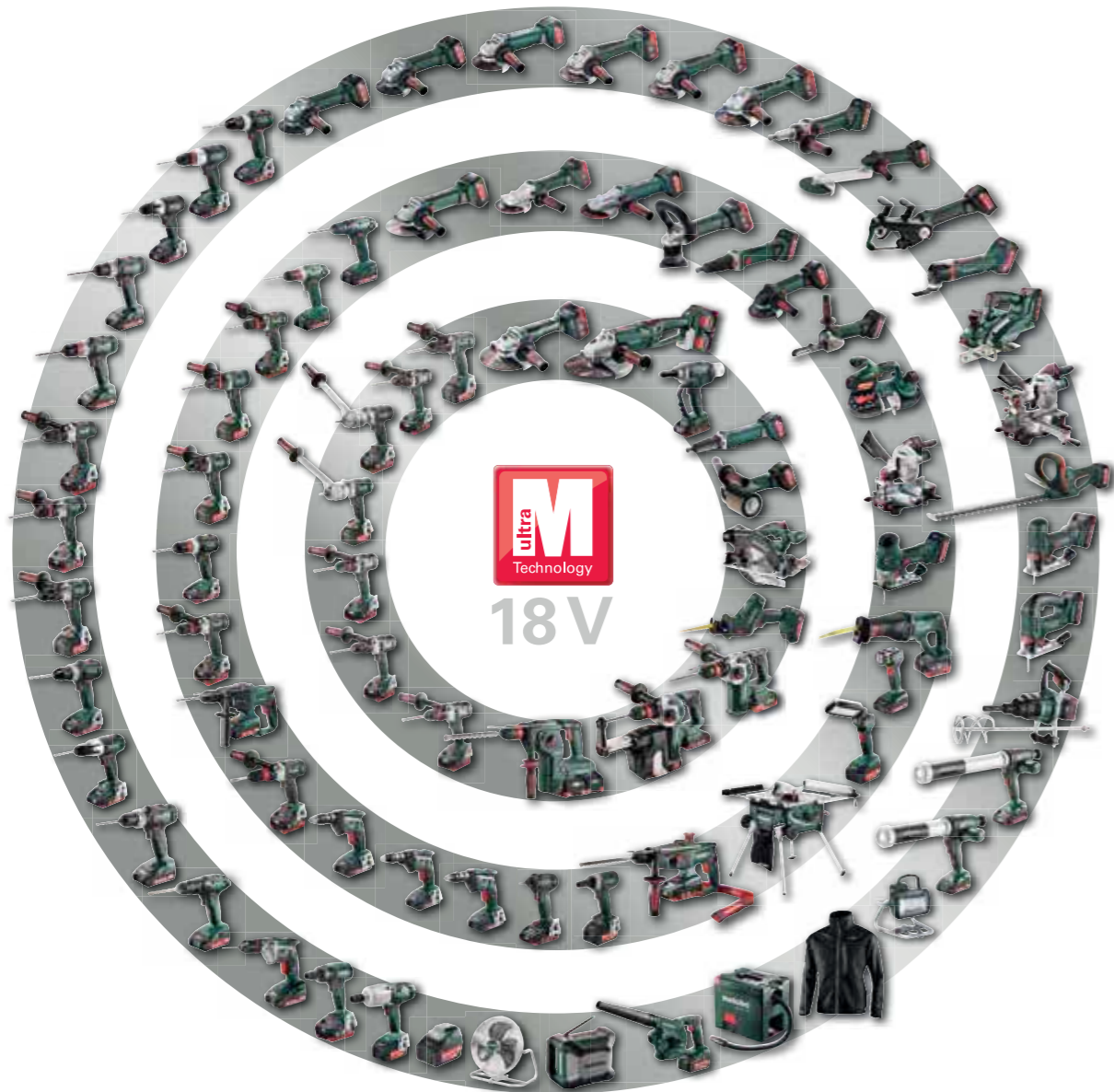

**LiHD:**  
Topprestaties ook zonder snoer.

Een mijlpaal in de accu-technologie.

De combinatie van **nieuwe hoog-rendements-cellen** en de **volledig nieuw ontwikkelde componenten** van de LiHD accu-pack zorgt ervoor dat maximale kracht extreem lang ter beschikking staat.

- **Betere prestaties** – maakt volledig nieuwe toepassingen op accu mogelijk
- **Meer looptijd** – voor nog meer uithoudingsvermogen
- **Langere levensduur en extreem robuust** – maakt uw investering nog veiliger
- **Maakt toepassingen onder zeer zware omstandigheden mogelijk**, die tot nu toe alleen voorbehouden waren aan sterke machines op netvoeding
- **Een nieuwe definitie van onafhankelijkheid:** een mijlpaal in de richting van de snoerloze bouwplaats



**NIEUW**  
LiHD 8.0 Ah  
LiHD 5.5 Ah  
LiHD 4.0 Ah



**Betere prestatie door perfect samenspel:  
de Metabo Ultra-M-Technologie**

De Metabo Ultra-M-Technologie staat voor een perfecte communicatie tussen machine, accu-pack en lader. Uw voordeel: efficiënt en milieuvriendelijk laden, optimale benutting van de energie en een extreem lange levensduur.

- Intelligent accu-management – voor maximale prestatie en levensduur
- Elektronische bewaking van de afzonderlijke cellen (ESCP) – voor extreem lange levensduur van de accu-pack
- Gepatenteerde »AIR COOLED«-oplaadtechnologie – voor kortere oplaadtijd en langere levensduur
- Investering in een accu-systeem voor de lange termijn

**PICK+MIX**

**Gewoon slim combineren**

Kies alleen uit wat u nodig heeft en bespaar geld!

Informatie over Pick+Mix vindt u op [metabo.com](http://metabo.com)



**100% uitwisselbaar**

met alle huidige en toekomstige Metabo accu-machines van de desbetreffende Volt-klasse.



**3 jaar accu-pack garantie**

op alle Li-Ion- en LiHD-accu-packs zonder beperking van de laadcyclus.



# Voor iedere toepassing de juiste accu-machine.

Metabo biedt een op iedere toepassing optimaal afgestemd productassortiment van accu-boorschroefmachines en accu-klopboormachines. Of het nu van de kleinste tot de grootste boordiameter is of van de kleinste tot de grootste schroef. Het maakt niet uit bij welk materiaal. Bij Metabo vindt u altijd de optimale machine voor uw toepassing.

## Welke accu-boorschroefmachines en -klopboormachines voor welke boortoepassing?



Accu-boorschroef- machine/ -klopboormachine	Power Maxx BS Power Maxx BS Quick Power Maxx SB BS 18 BS 18 Quick SB 18	BS 18 L BS 18 L Quick SB 18 L	BS 18 LT BS 18 LT Quick SB 18 LT BS 18 LT BL BS 18 LT BL Q SB 18 LT BL	BS 18 LTX Quick SB 18 LTX Quick BS 18 LTX Impuls SB 18 LTX Impuls	BS 18 LTX BL Q I SB 18 LTX BL Q I BS 18 LTX BL I SB 18 LTX BL I BS 18 LTX-3 BL Q I SB 18 LTX-3 BL Q I BS 18 LTX-3 BL I SB 18 LTX-3 BL I	SBE 18 LTX
---	--	-------------------------------------	---	--	--	------------

Hout-Ø in mm						
<b>Spiraalboor</b>						
tot Ø 10						
Ø 10						
Ø 20						
Ø 30						
<b>Slangenboren</b>						
tot Ø 10						
Ø 10						
Ø 20						
Ø 30						
Ø 40						
Ø 50						
<b>Cilinderboor/kunstboor</b>						
tot Ø 10						
Ø 10						
Ø 20						
Ø 30						
Ø 40						
Ø 50						
Ø 68						
Ø 80						
Ø 90						
Ø 105						
Ø 130						
<b>Gatenzagen</b>						
tot Ø 10						
Ø 10						
Ø 20						
Ø 30						
Ø 40						
Ø 50						
Ø 68						
Ø 80						
Ø 90						
Ø 105						
Ø 130						
Ø 140						
Ø 210						
<b>Metaal-Ø in mm</b>						
Ø 5						
Ø 10						
Ø 13						
<b>Metselwerk-Ø* in mm</b>						
Ø 5						
Ø 10						
Ø 13						
Ø 16						
Ø 20						

\* alleen met accu-klopboormachines (SB)

## Welke accu-boorschroefmachines en -klopboormachines voor welke boortoepassing?



Accu-boorschroef- machine/ -klopboormachine	Power Maxx BS Power Maxx BS Quick Power Maxx SB BS 18 BS 18 Quick SB 18	BS 18 L BS 18 L Quick SB 18 L	BS 18 LT BS 18 LT Quick SB 18 LT BS 18 LT BL BS 18 LT BL Q SB 18 LT BL	BS 18 LTX Quick SB 18 LTX Quick BS 18 LTX Impuls SB 18 LTX Impuls	BS 18 LTX BL Q I SB 18 LTX BL Q I BS 18 LTX BL I SB 18 LTX BL I BS 18 LTX-3 BL Q I SB 18 LTX-3 BL Q I BS 18 LTX-3 BL I SB 18 LTX-3 BL I	
						+ PowerX3
Schroeven volledig voorzien van schroefdraad						
	mm	Lengte in mm				
	Ø 3	tot 35				
	Ø 3,5	tot 40				
	Ø 4,5	tot 60				
		60				
		60				
	Ø 5	60				
		80				
		100				
		100				
		120				
140						
Ø 6	160					
	180					
	200					
	240					
	280					
	300					
Ø 8	100					
	120					
	140					
	180					
	200					
	220					
	240					
	260					
	280					
	300					
	350					
	400					
Ø 10	450					
	500					
	550					
	600					
	140					
	180					
	200					
	220					
	240					
	260					
	280					
	300					
Ø 12	350					
	400					
	450					
	500					
	550					
	600					
	200					
	220					
	240					
	260					
	280					
	300					
Ø 13	350					
	400					
	450					
	500					
	550					
	600					
	400					
	500					
	600					
	700					
	800					
	1000					

■ optimale toepassing  
■ mogelijke toepassing  
Tussenmaten van boren c.q. schroeven zijn niet vermeld.

# Het Metabo Quick-systeem: veelzijdig en comfortabel.

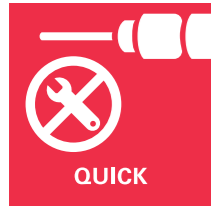

**Snel en efficiënt werken**

Snelwissel van gereedschapopname en inzetgereedschap voor flexibel werken.

**Efficiëntieverhoging door professionele toebehoren**

Door de binnenzeskantopname met magneet kunnen de boren met zeskantschacht of schroefbits direct in de as geplaatst worden. Daardoor is boren en schroeven in nauwe ruimtes en een directe koppeloverdracht mogelijk.

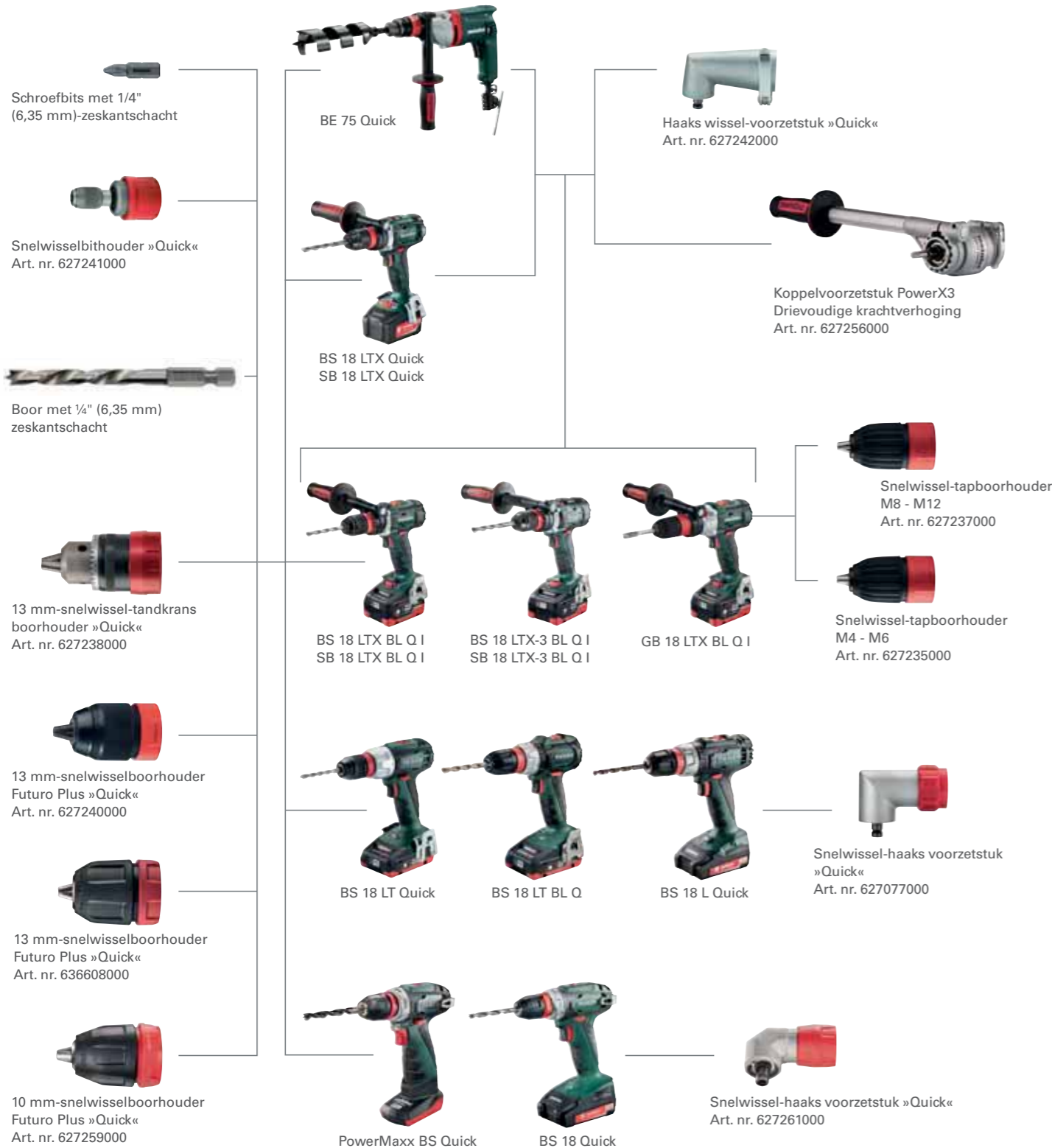

10,8 V



**Technische gegevens**

	Accu-boorschroefmachine PowerMaxx BS Basic	Accu-boorschroefmachine PowerMaxx BS Quick Pro
Type accu-pack	Li-Ion	Li-Ion
Spanning van de accu-pack	10,8 V	10,8 V
Max. koppel zacht	17 Nm	17 Nm
Max. koppel hard	34 Nm	34 Nm
Instelbaar koppel	0,5 - 5 Nm	0,5 - 5 Nm
Boor-Ø staal	10 mm	10 mm
Boor-Ø zacht hout	18 mm	18 mm
Nullasttoerentallen	0 - 360 / 0 - 1.400 /min	0 - 360 / 0 - 1.400 /min
Spanwijdte van boorhouder	1 - 10 mm	1 - 10 mm
Gewicht (met accu-pack)	0,8 kg	0,8 kg

**Met:**

Art. nr.	600079	600080	600156	600157
Snelspanboorhouder	■	■		
Snelwisselboorhouder			■	■
Haaks wissel-voorzetstuk				■
Riemhaak	■	■	■	■
Li-Power accu-pack (10,8 V/2,0 Ah)	■			■
2 Li-Power accu-packs (10,8 V/2,0Ah)		■	■	
Li-Power accu-pack (10,8 V/4,0 Ah)				■
Lader LC 40	■	■	■	■
Gereedschapstas	■			
Kunststof koffer		■	■	■

Overige varianten vindt u in de Metabo-prijslijst en op internet

**Productvoordelen**

- Met haaks wissel-voorzetstuk voor het boren en schroeven op moeilijk toegankelijke plaatsen
- Metabo Quick-systeem: snelwissel van gereedschapopname en inzetgereedschap voor flexibel werken
- Lichte compacte boorschroefmachine: extreem korte constructie voor veelzijdig gebruik
- Spindel met binnenzeskant voor schroefbits voor het werken zonder boorhouder
- Geïntegreerd werklicht voor het verlichten van de werkplek
- Met praktische riemhaak, zonder gereedschap rechts of links vastzetbaar
- Praktische capaciteitsaanduiding voor controle van de accu-laadtoestand

**Systeemcomponenten**

Toebehoren → 76, 252

Accu-packs → 72

Quick-systeem → 18

01

02

03

04

05

06

07

08

09

10

11

12

13

14

15

10,8 V



10,8 V



Technische gegevens	Accu-klopboormachine PowerMaxx SB Basic
Type accu-pack	Li-Ion
Spanning van de accu-pack	10,8 V
Max. koppel zacht	17 Nm
Max. koppel hard	34 Nm
Instelbaar koppel	0,5 - 5 Nm
Boor-Ø metselwerk	10 mm
Boor-Ø staal	10 mm
Boor-Ø zacht hout	18 mm
Nullasttoerental	0 - 360 / 0 - 1.400 /min
Max. aantal slagen	21.000 /min
Spanwijdte van boorhouder	1,5 - 10 mm
Gewicht (met accu-pack)	1,12 kg

**Met:**

Art. nr.	600385
Snelspanboorhouder	■
Riemhaak	■
2 Li-Power accu-packs (10,8 V/2,0Ah)	■
Lader LC 40	■
Kunststof koffer	■

Overige varianten vindt u in de Metabo-prijslijst en op internet

**Productvoordelen**

- Lichte, compacte accu-klopboormachine met extreem korte constructie voor veelzijdig gebruik
- Klopboorfunctie om te boren in metselwerk
- Geïntegreerd werklicht voor het verlichten van de werkplek
- Praktische capaciteitsaanduiding voor controle van de accu-laadtoestand
- Met praktische riemhaak, naar keuze rechts of links vastzetbaar

**Systeemcomponenten**

Toebehoren → 234 | Accu-packs → 72

Technische gegevens	Accu-slagschroevendraaier PowerMaxx SSD
Type accu-pack	Li-Ion
Spanning van de accu-pack	10,8 V
Max. nullasttoerental	0 - 2.300 /min
Max. aantal slagen	3.000 /min
Max. koppel	105 Nm
Toerental-/koppelniveaus	1
Gereedschapopname	Inbus 1/4" (6,35 mm)
Gewicht (met accu-pack)	1 kg

**Met:**

Art. nr.	600093
2 Li-Power accu-packs (10,8 V/2,0Ah)	■
Lader LC 40	■
Kunststof koffer	■

Overige varianten vindt u in de Metabo-prijslijst en op internet

**Productvoordelen**

- Compacte accu-slagschroevendraaier voor zware toepassingen
- Terugslagarm werken met extreem hoog koppel
- Geïntegreerde werkklamp voor de verlichting van de werkplek
- Robuust tandwielhuis van aluminium persgietwerk voor optimale warmteafvoer en duurzaamheid

**Systeemcomponenten**

Toebehoren → 315 | Accu-packs → 72

10,8 V



Technische gegevens	Accu-reciprozaag PowerMaxx ASE
Type accu-pack	Li-Ion
Spanning van de accu-pack	10,8 V
Aantal slagen bij onbelast draaien	0 - 3.100 /min
Zaagslaglengte	13 mm
Gewicht (met accu-pack)	1,2 kg

**Met:**

Art. nr.	602264
Decoupeerzaagblad voor metaal	■
Reciprozaagblad voor hout en metaal	■
2 Li-Power accu-packs (10,8 V/2,0Ah)	■
Lader LC 40	■
Kunststof koffer	■

Overige varianten vindt u in de Metabo-prijslijst en op internet

**Productvoordelen**

- Lichte, extreem handige zaag voor bediening met 1 of 2 handen
- Bijzonder geschikt voor het werken op moeilijk toegankelijke plaatsen
- Vario (V)-elektronica voor het werken met regelbare slagfrequentie aangepast aan het materiaal
- Metabo Quick voor gereedschapsloze zaagbladwissel
- Uitgebreide toepassingsmogelijkheden door unieke Quick-opname voor reciprozaagbladen en decoupeerzaagbladen
- Gereedschapsloos verstelbare diepte-aanslag voor optimaal gebruik van het zaagblad en veelzijdig gebruik zoals bijv. invalsneden
- Geïntegreerde LED-werkklamp voor optimale verlichting van het zaagbereik
- Praktische capaciteitsaanduiding voor controle van de accu-laadtoestand
- Brede toepassingsmogelijkheden door middel van het afgestemde Metabo-zaagbladassortiment

**Systeemcomponenten**

Toebehoren → 391, 406 | Accu-packs → 72

10,8 V



Technische gegevens	Accu-kitpistool KPA 10.8
Type accu-pack	Li-Ion
Spanning van de accu-pack	10,8 V
Uitpersdruk	4.413 N / 450 kg
Opnamemaat	600 ml
Toevoersnelheid stationair toerental	2 - 10 mm/s
Geschikt voor	Patronen, worsten
Gewicht (met accu-pack)	2,7 kg

**Met:**

Art. nr.	602117610	602117600
600 ml-buis		■
400 ml-buis	■	
Uitdrukschijf voor worsten	■	■
Uitdrukschijf voor kokers	■	■
Li-Power accu-pack (10,8 V/4,0 Ah)	■	■
Lader LC 40		■

Overige varianten vindt u in de Metabo-prijslijst en op internet

**Productvoordelen**

- Hoge aandrukkraft voor het verwerken van alle gangbare materialen om af te dichten en te lijmen
- Traploze instelling van de uitperssnelheid voor nauwkeurige werkzaamheden
- Eenvoudig wisselen tussen kokers en worsten
- Geen nadruppelen door automatisch teruglopen van de tandheugel
- 100% metalen aandrijving voor lange levensduur

**Systeemcomponenten**

Toebehoren → 78 | Accu-packs → 72

10,8 V



Technische gegevens	Accu-zaklamp PowerMaxx TLA LED	Accu-handlamp PowerMaxx ULA LED	Accu-staflamp PowerMaxx SLA LED
Max. lichtstroom	210 lm	160 lm	340 lm
Max. brandduur per accu-lading	10,8 V / 2,0 Ah: 7,2 h 10,8 V / 4,0 Ah: 14,4 h 10,8 V / 5,2 Ah: 18,7 h	10,8 V / 2,0 Ah: 9,5 h 10,8 V / 4,0 Ah: 19 h 10,8 V / 5,2 Ah: 24,7 h	10,8 V / 2,0 Ah: 3,8 h 10,8 V / 4,0 Ah: 7,6 h 10,8 V / 5,2 Ah: 9,9 h
Gewicht (zonder accu-pack)	0,13 kg	0,32 kg	0,42 kg

Met:	606213	600367	600369
Art. nr.	606213	600367	600369
Zonder accu-pack, zonder lader	■	■	■

- Productvoordelen**
- Krachtige LED-zaklamp voor gelijkmatig, helder werklicht
  - Krachtige LED-handlamp voor gelijkmatig, helder werklicht
  - Krachtige LED-staflamp voor gelijkmatig, helder werklicht
  - Compact en handig voor veelzijdig gebruik
  - Lampkop zwenkbaar en vergrendelbaar in 12 posities
  - Lampkop 180° draai- en zwenkbaar voor bijna onbegrensde lichtposities
  - Robuuste behuizing van aluminium persgietwerk voor de inzet op bouwplaatsen
  - Robuuste behuizing van aluminium persgietwerk voor de inzet op bouwplaatsen
  - Draaibare haak voor het ophangen van de lamp
  - Draaibare haak voor het ophangen van de lamp

10,8 V



Technische gegevens	Accu-Power-adapter PowerMaxx PA
Met:	
Art. nr.	606212
Zonder accu-pack, zonder lader	■

- Productvoordelen**
- Compacte multifunctionele adapter, te gebruiken als laadapparaat en energiebron
  - Snelle USB-aansluiting voor het laden van en werken met USB-apparaten (max. laadstroom 2 A)
  - 12 Volt-aansluiting voor de verwarmde Metabo-jas
  - Praktische capaciteitsaanduiding voor controle van de accu-laadtoestand

**Systeemcomponenten**  
Accu-packs → 72

## LTX accu-boorschroefmachines en -klopboormachines; de referentie in de hoogste klasse.

Met onze compacte en lichte LTX-boorschroefmachines en -klopboormachines bieden wij u snoerloze oplossingen voor de meest veeleisende boor- en schroefwerkzaamheden. De extreem krachtige LTX-machines overtuigen met zeer hoge koppel ook bij de zwaarste schroefwerkzaamheden. Tal van intelligente functies zoals bijvoorbeeld de inschakelbare impulsmodus voor exact aanboren ondersteunen u bij uw werk. Voor maximale efficiëntie en snelheid bij alle toepassingsmogelijkheden staan onze brushless LTX-modellen ter beschikking.



**Metabo Quick-systeem**  
Voor veelzijdig gebruik



**Metabo »Impuls«**  
Voor het moeiteloos uitdraaien van schroeven die vastzitten

**Slagmechanisme met hoog vermogen**  
Voor zeer goede resultaten

**3-traps, 100% metalen overbrenging**  
Verlengt de levensduur van de machine vele malen.

**Tandwielhuis van aluminium persgietwerk**  
Verhoogt de levensduur van de machine. De machine is robuuster en leidt de warmte die ontstaat, sneller af.



**Metabo motor-competentie**  
Innovatieve, krachtige Metabo brushless-motor voor snel werken en hoge efficiëntie.

SB 18 LTX BL Q I



**Intelligente brushless motoren dankzij Ultra-M-Technologie**  
Optimaal energiegebruik dankzij Metabo Ultra-M-Technologie



**Precision Stop: momentkoppeling voor meer precisie**  
In de koppelstand 1-4 wordt naast de kracht ook het toerental automatisch optimaal aangepast, waardoor speciaal bij kleine schroeven nauwkeurig werken mogelijk is.



**Maximaal vermogen bij de hoogste eisen**  
Duurzame machines met hoog koppel, ook voor de zwaarste schroef- en boorwerkzaamheden.

14,4 V  
18 V



Technische gegevens	Accu-boorschroefmachine BS 14.4	Accu-boorschroefmachine BS 18	Accu-boorschroefmachine BS 18 Quick
Type accu-pack	Li-Ion	Li-Ion / LiHD	Li-Ion / LiHD
Spanning van de accu-pack	14,4 V	18 V	18 V
Max. koppel zacht	20 Nm	24 Nm	24 Nm
Max. koppel hard	40 Nm	48 Nm	48 Nm
Instelbaar koppel	0,5 - 4,5 Nm	0,5 - 4,5 Nm	0,5 - 4,5 Nm
Boor-Ø staal	10 mm	10 mm	10 mm
Boor-Ø zacht hout	20 mm	20 mm	20 mm
Nullasttoerentallen	0 - 400 / 0 - 1.500 /min	0 - 450 / 0 - 1.600 /min	0 - 450 / 0 - 1.600 /min
Spanwijdte van boorhouder	1 - 10 mm	1 - 10 mm	1 - 10 mm
Gewicht (met accu-pack)	1,2 kg	1,3 kg	1,3 kg

**Met:**

Art. nr.	602206	602207	602217
Snelspanboorhouder	■	■	
Snelwisselboorhouder			■
Riemhaak	■	■	■
2 Li-Power accu-packs (14,4 V/2,0 Ah)	■		
2 Li-Power accu-packs (18 V/2,0 Ah)		■	■
Lader SC 60 Plus	■	■	■
Kunststof koffer	■	■	■

Overige varianten vindt u in de Metabo-prijslijst en op internet

**Productvoordelen**

- Metabo Quick-systeem: snelwissel van gereedschap-opname en inzetgereedschap voor flexibel werken
- Booras met binnenzeskant voor schroefbits voor het werken zonder boorhouder
- Lichte compacte boorschroefmachine: extreem korte constructie voor veelzijdig gebruik
- Geïntegreerd werklicht voor het verlichten van de werkplek
- Met praktische riemhaak, zonder gereedschap rechts of links vastzetbaar
- Accu-packs met capaciteitsaanduiding voor controle van de laadtoestand

**Systeemcomponenten**

Toebehoren → 76, 252 | Accu-packs → 72 | Quick-systeem → 18

18 V



Technische gegevens	Accu-boorschroefmachine BS 18 L	Accu-boorschroefmachine BS 18 L Quick
Type accu-pack	Li-Ion / LiHD	Li-Ion / LiHD
Spanning van de accu-pack	18 V	18 V
Max. koppel zacht	25 Nm	25 Nm
Max. koppel hard	50 Nm	50 Nm
Instelbaar koppel	1,5 - 6 Nm	1,5 - 6 Nm
Boor-Ø staal	10 mm	10 mm
Boor-Ø zacht hout	20 mm	20 mm
Nullasttoerentallen	0 - 450 / 0 - 1800 /min	0 - 450 / 0 - 1800 /min
Spanwijdte van boorhouder	1,5 - 13 mm	1,5 - 13 mm
Gewicht (met accu-pack)	1,6 kg	1,6 kg

**Met:**

Art. nr.	602321	602320
Snelspanboorhouder	■	
Snelwisselboorhouder		■
Riemhaak met bitdepot	■	■
2 Li-Power accu-packs (18 V/2,0 Ah)	■	■
Lader SC 60 Plus	■	■
Kunststof koffer	■	■

Overige varianten vindt u in de Metabo-prijslijst en op internet

**Productvoordelen**

- Met praktische riemhaak, naar keuze rechts of links vastzetbaar
- Metabo Quick-systeem: snelwissel van gereedschapopname en inzetgereedschap voor flexibel werken
- Booras met binnenzeskant voor schroefbits voor het werken zonder boorhouder
- Met praktische riemhaak en bithouder, naar keuze rechts of links vastzetbaar
- Krachtige, compacte boorschroefmachine met kort model
- Geïntegreerde LED-werklamp met nachlichtfunctie voor optimale helderheid in het werkgebied
- Accu-packs met capaciteitsaanduiding voor controle van de laadtoestand

**Systeemcomponenten**

Toebehoren → 76, 252 | Accu-packs → 72 | Quick-systeem → 18

18 V



Technische gegevens	Accu-boorschroefmachine BS 18 LT	Accu-boorschroefmachine BS 18 LT Quick	Accu-boorschroefmachine BS 18 LT BL	Accu-boorschroefmachine BS 18 LT BL Q
Type accu-pack	Li-Ion / LiHD	Li-Ion / LiHD	Li-Ion / LiHD	Li-Ion / LiHD
Spanning van de accu-pack	18 V	18 V	18 V	18 V
Max. koppel zacht	34 Nm	34 Nm	34 Nm	34 Nm
Max. koppel hard	60 Nm	60 Nm	60 Nm	60 Nm
Instelbaar koppel	0,7 - 8 Nm	0,7 - 8 Nm	0,7 - 8 Nm	0,7 - 8 Nm
Boor-Ø staal	13 mm	13 mm	13 mm	13 mm
Boor-Ø zacht hout	38 mm	38 mm	38 mm	38 mm
Nullasttoerentallen	0 - 450 / 0 - 1.600 /min	0 - 450 / 0 - 1.600 /min	0 - 600 / 0 - 2.100 /min	0 - 600 / 0 - 2.100 /min
Spanwijdte van boorhouder	1,5 - 13 mm	1,5 - 13 mm	1,5 - 13 mm	1,5 - 13 mm
Gewicht (met accu-pack)	1,8 kg	1,9 kg	1,7 kg	1,5 kg

**Met:**

Art. nr.	602102	602104	602325	602334
Snelspanboorhouder	■		■	
Snelwisselboorhouder		■		■
Snelwisselbithouder		■		■
Riemhaak met bitdepot	■	■	■	■
2 LiHD accu-packs (18 V/4,0 Ah)	■	■	■	■
Lader ASC 30-36 V »AIR COOLED«	■	■	■	■
Kunststof koffer	■	■	■	■

Overige varianten vindt u in de Metabo-prijslijst en op internet

Productvoordelen	■ Metabo Quick-systeem: snelwissel van gereedschap-opname en inzetgereedschap voor flexibel werken	■ Metabo Quick-systeem: snelwissel van gereedschap-opname en inzetgereedschap voor flexibel werken
<ul style="list-style-type: none"> <li>■ Krachtige 4-polige Metabo-motor voor snel boren en schroeven</li> <li>■ Geïntegreerd werklicht voor het verlichten van de werkplek</li> <li>■ Met praktische riemhaak en bithouder, naar keuze rechts of links vastzetbaar</li> <li>■ Accu-packs met capaciteitsaanduiding voor controle van de laadtoestand</li> </ul>		<ul style="list-style-type: none"> <li>■ Brushless boorschroefmachine met compacte constructie voor universele en veeleisende werkzaamheden</li> <li>■ Unieke Metabo brushless-motor voor snel werken en maximale efficiëntie bij boren en schroeven</li> </ul>

**Systeemcomponenten**

Toebehoren → 76, 252 | Accu-packs → 72 | Quick-systeem → 18

18 V



Technische gegevens	Accu-boorschroefmachine BS 18 LTX Impuls	Accu-boorschroefmachine BS 18 LTX Quick
Type accu-pack	Li-Ion / LiHD	Li-Ion / LiHD
Spanning van de accu-pack	18 V	18 V
Max. koppel zacht	55 Nm	55 Nm
Impulsmoment	60 Nm	60 Nm
Max. koppel hard	110 Nm	110 Nm
Instelbaar koppel	1,5 - 24 Nm	1,5 - 24 Nm
Boor-Ø staal	13 mm	13 mm
Boor-Ø zacht hout	65 mm	65 mm
Nullasttoerentallen	0 - 500 / 0 - 1.700 /min	0 - 500 / 0 - 1.700 /min
Spanwijdte van boorhouder	1,5 - 13 mm	1,5 - 13 mm
Gewicht (met accu-pack)	2,3 kg	2,3 kg

**Met:**

Art. nr.	602191	602193
Snelspanboorhouder Futuro Plus met metalen huls	■	
Snelwisselboorhouder		■
Snelwisselbithouder		■
Extra handgreep	■	■
Riemhaak met bitdepot	■	■
2 Li-Power accu-packs (18 V/5,2 Ah)	■	■
Lader ASC 30-36 V »AIR COOLED«	■	■
Kunststof koffer	■	■

Overige varianten vindt u in de Metabo-prijslijst en op internet

Productvoordelen	■ Metabo Quick-systeem: snelwissel van gereedschap-opname en inzetgereedschap voor flexibel werken	■ Inschakelbare »Impuls«-functie voor het uitdraaien van vastzittende schroeven en aanboren op gladde oppervlakken
<ul style="list-style-type: none"> <li>■ Krachtige 4-polige Metabo-motor voor snel boren en schroeven</li> <li>■ Overbelastingsbeveiliging: beschermt de motor tegen oververhitting</li> <li>■ Spanhals (Ø 43 mm) voor veelvoudig gebruik</li> <li>■ Geïntegreerd werklicht voor het verlichten van de werkplek</li> <li>■ Robuust tandwielhuis van aluminium persgietwerk voor optimale warmteafvoer en duurzaamheid</li> <li>■ Met praktische riemhaak en bithouder, naar keuze rechts of links vastzetbaar</li> <li>■ Accu-packs met capaciteitsaanduiding voor controle van de laadtoestand</li> </ul>		

**Systeemcomponenten**

Toebehoren → 76, 252 | Accu-packs → 72 | Quick-systeem → 18

18 V



Technische gegevens	Accu-boorschroefmachine BS 18 LTX BL I	Accu-boorschroefmachine BS 18 LTX BL Q I	Accu-boorschroefmachine BS 18 LTX BL Q I met PowerX3
Type accu-pack	Li-Ion / LiHD	Li-Ion / LiHD	Li-Ion / LiHD
Spanning van de accu-pack	18 V	18 V	18 V
Max. koppel zacht	60 Nm	60 Nm	60 Nm
Impulsmoment	65 Nm	65 Nm	65 Nm
Max. koppel hard	120 Nm	120 Nm	120 Nm
Instelbaar koppel	1 - 20 Nm	1 - 20 Nm	1 - 20 Nm
Boor-Ø staal	13 mm	13 mm	13 mm
Boor-Ø zacht hout	65 mm	65 mm	65 mm
Nullasttoerentallen	0 - 500 / 0 - 1.850 /min	0 - 500 / 0 - 1.850 /min	0 - 500 / 0 - 1.850 /min
Spanwijdte van boorhouder	1,5 - 13 mm	1,5 - 13 mm	1,5 - 13 mm
Gewicht (met accu-pack)	2,3 kg	2,5 kg	2,5 kg

**Met:**

Art. nr.	602350	602351	602351770
Koppelvoorzetstuk PowerX3 met lange extra handgreep			■
Snelspanboorhouder Futuro Plus met metalen huls	■		
Snelwisselboorhouder		■	■
Snelwisselbithouder		■	■
Extra handgreep	■	■	■
Riemhaak met bitdepot		■	■
2 Li-Power accu-packs (18 V/5,2 Ah)	■		
2 LiHD accu-packs (18 V/5,5 Ah)		■	■
Lader ASC 30-36 V »AIR COOLED«	■	■	■
Kunststof koffer	■	■	■

Overige varianten vindt u in de Metabo-prijslijst en op internet

Productvoordelen			
			■ Met koppelvoorzetstuk PowerX3: verdrievoudigt de kracht van de machine voor extreme toepassingen
		■ Metabo Quick-systeem: snelwissel van gereedschapopname en inzetgereedschap voor flexibel werken	
	■ Brushless boorschroefmachine met maximaal vermogen voor zeer zware toepassingen		
	■ Inschakelbare »Impuls«-functie voor het uitdraaien van vastzittende schroeven en aanboren op gladde oppervlakken		
	■ Unieke Metabo brushless-motor voor snel werken en maximale efficiëntie bij boren en schroeven		
	■ Spanhals (Ø 43 mm) voor veelvoudig gebruik		
	■ Geïntegreerd werklicht voor het verlichten van de werkplek		
	■ Robuust tandwielhuis van aluminium persgietwerk voor optimale warmteafvoer en duurzaamheid		
	■ Met praktische riemhaak en bithouder, naar keuze rechts of links vastzetbaar		
	■ Accu-packs met capaciteitsaanduiding voor controle van de laadtoestand		

**Systemcomponenten**

Toebehoren → 76, 252 | Accu-packs → 72 | Quick-systeem → 18

18 V



Technische gegevens	Drietoerige accu-boorschroefmachine BS 18 LTX-3 BL I	Drietoerige accu-boorschroefmachine BS 18 LTX-3 BL Q I
Type accu-pack	Li-Ion / LiHD	Li-Ion / LiHD
Spanning van de accu-pack	18 V	18 V
Max. koppel zacht	60 Nm	60 Nm
Impulsmoment	65 Nm	65 Nm
Max. koppel hard	120 Nm	120 Nm
Instelbaar koppel	1 - 20 Nm	1 - 20 Nm
Boor-Ø staal	13 mm	13 mm
Boor-Ø zacht hout	65 mm	65 mm
Nullasttoerentallen	0 - 500 / 0 - 2.050 / 0 - 3.800 /min	0 - 500 / 0 - 2.050 / 0 - 3.800 /min
Spanwijdte van boorhouder	1,5 - 13 mm	1,5 - 13 mm
Gewicht (met accu-pack)	2,6 kg	2,6 kg

**Met:**

Art. nr.	602354	602355
Snelspanboorhouder Futuro Plus met metalen huls	■	
Snelwisselboorhouder		■
Snelwisselbithouder		■
Extra handgreep	■	■
Riemhaak met bitdepot	■	■
2 LiHD accu-packs (18 V/5,5 Ah)	■	■
Lader ASC 30-36 V »AIR COOLED«	■	■
Kunststof koffer	■	■

Overige varianten vindt u in de Metabo-prijslijst en op internet

Productvoordelen		
		■ Metabo Quick-systeem: snelwissel van gereedschapopname en inzetgereedschap voor flexibel werken
	■ Brushless drietoerige boorschroefmachine met maximaal vermogen voor zeer zware toepassingen	
	■ Derde versnelling met hoog toerental (max. 3800 /min) voor uitgebreid toepassingsgebied en nog sneller boren	
	■ Inschakelbare »Impuls«-functie voor het uitdraaien van vastzittende schroeven en aanboren op gladde oppervlakken	
	■ Unieke Metabo brushless-motor voor snel werken en maximale efficiëntie bij boren en schroeven	
	■ Spanhals (Ø 43 mm) voor veelvoudig gebruik	
	■ Geïntegreerd werklicht voor het verlichten van de werkplek	
	■ Robuust tandwielhuis van aluminium persgietwerk voor optimale warmteafvoer en duurzaamheid	
	■ Met praktische riemhaak en bithouder, naar keuze rechts of links vastzetbaar	
	■ Accu-packs met capaciteitsaanduiding voor controle van de laadtoestand	

**Systemcomponenten**

Toebehoren → 76, 252 | Accu-packs → 72 | Quick-systeem → 18

18 V



Technische gegevens	Accu-boormachine BE 18 LTX 6
Type accu-pack	Li-Ion / LiHD
Spanning van de accu-pack	18 V
Max. koppel	4 Nm
Boor-Ø staal	6 mm
Boor-Ø zacht hout	12 mm
Nullasttoerentallen	0 - 4.000 /min
Spanwijdte van boorhouder	1 - 10 mm
Gewicht (met accu-pack)	1,2 kg

**Met:**

Art. nr.	600261
Snelspanboorhouder Futuro Plus met metalen huls	■
Steeksleutel	■
MetaLoc	■
Zonder accu-pack, zonder lader	■

- Productvoordelen**
- Snel draaiende accu-boormachine met handzame constructie en hoge precisie voor het boren in metaal
  - Spanhals (Ø 43 mm) voor veelvoudig gebruik
  - Geïntegreerd werklicht voor het verlichten van de werkplek
  - Robuust tandwielhuis van aluminium persgietwerk voor optimale warmteafvoer en duurzaamheid
  - Overbelastingsbeveiliging: beschermt de motor tegen oververhitting

**Systeemcomponenten**

Toebehoren → 252 | Accu-packs → 72

18 V



Technische gegevens	Accu-klopboormachine SB 18	Accu-klopboormachine SB 18 L	Accu-klopboormachine SB 18 LT	Accu-klopboormachine SB 18 LT BL
Type accu-pack	Li-Ion / LiHD	Li-Ion / LiHD	Li-Ion / LiHD	Li-Ion / LiHD
Spanning van de accu-pack	18 V	18 V	18 V	18 V
Max. koppel zacht	24 Nm	25 Nm	34 Nm	34 Nm
Max. koppel hard	48 Nm	50 Nm	60 Nm	60 Nm
Instelbaar koppel	0,5 - 4,5 Nm	1,5 - 6 Nm	0,7 - 8 Nm	0,7 - 8 Nm
Boor-Ø metselwerk	10 mm	10 mm	13 mm	13 mm
Boor-Ø staal	10 mm	10 mm	13 mm	13 mm
Boor-Ø zacht hout	20 mm	20 mm	38 mm	38 mm
Nullasttoerental	0 - 450 / 0 - 1.600 /min	0 - 450 / 0 - 1800 /min	0 - 450 / 0 - 1.600 /min	0 - 600 / 0 - 2.100 /min
Max. aantal slagen	24.000 /min	27.000 /min	27.200 /min	31.950 /min
Spanwijdte van boorhouder	1 - 10 mm	1,5 - 13 mm	1,5 - 13 mm	1,5 - 13 mm
Gewicht (met accu-pack)	1,41 kg	1,6 kg	1,9 kg	1,8 kg

**Met:**

Art. nr.	602245	602317	602103	602316
Snelspanboorhouder	■	■	■	■
Riemhaak met bitdepot	■	■	■	■
2 Li-Power accu-packs (18 V/2,0 Ah)	■	■		
2 LiHD accu-packs (18 V/4,0 Ah)			■	■
Lader ASC 30-36 V »AIR COOLED«			■	■
Lader SC 60 Plus	■	■		
Kunststof koffer	■	■	■	■

- Productvoordelen**
- Lichte, compacte accu-klopboormachine met extreem korte constructie voor veelzijdig gebruik
  - Krachtige, compacte klopboormachine met kort model
  - Krachtige 4-polige Metabo-motor voor snel boren en schroeven
  - Unieke Metabo brushless-motor voor snel werken en maximale efficiëntie bij boren en schroeven
  - Klopboorfunctie om te boren in metselwerk
  - Slagwerk met hoog vermogen voor de beste resultaten
  - Booras met binnenzeskant voor schroefbits voor het werken zonder boorhouder
  - Geïntegreerd werklicht voor het verlichten van de werkplek
  - Met praktische riemhaak en bitdepot, naar keuze rechts of links te bevestigen
  - Accu-packs met capaciteitsaanduiding voor controle van de laadtoestand

**Systeemcomponenten**

Toebehoren → 252 | Accu-packs → 72



18 V



Technische gegevens	Accu-klopboormachine SB 18 LTX Impuls	Accu-klopboormachine SB 18 LTX Quick
Type accu-pack	Li-Ion / LiHD	Li-Ion / LiHD
Spanning van de accu-pack	18 V	18 V
Max. koppel zacht	55 Nm	55 Nm
Impulsmoment	60 Nm	60 Nm
Max. koppel hard	110 Nm	110 Nm
Instelbaar koppel	1,5 - 24 Nm	1,5 - 24 Nm
Boor-Ø metselwerk	16 mm	16 mm
Boor-Ø staal	13 mm	13 mm
Boor-Ø zacht hout	65 mm	65 mm
Nullastoerental	0 - 500 / 0 - 1.700 /min	0 - 500 / 0 - 1.700 /min
Max. aantal slagen	32.300 /min	32.300 /min
Spanwijdte van boorhouder	1,5 - 13 mm	1,5 - 13 mm
Gewicht (met accu-pack)	2,4 kg	2,4 kg

**Met:**

Art. nr.	602192	602200
Snelwisselboorhouder		■
Snelspanboorhouder Futuro Plus met metalen huls	■	
Snelwisselbithouder		■
Extra handgreep	■	■
Riemhaak met bitdepot	■	■
2 Li-Power accu-packs (18 V/5,2 Ah)	■	■
Lader ASC 30-36 V »AIR COOLED«	■	■
Kunststof koffer	■	■

Overige varianten vindt u in de Metabo-prijslijst en op internet

Productvoordelen	Metabo Quick-systeem: snelwissel van gereedschapopname en inzetgereedschap voor flexibel werken
<ul style="list-style-type: none"> <li>■ Inschakelbare »Impuls«-functie voor het uitdraaien van vastzittende schroeven en aanboren op gladde oppervlakken</li> <li>■ Krachtige 4-polige Metabo-motor voor snel boren en schroeven</li> <li>■ Slagwerk met hoog vermogen voor de beste resultaten</li> <li>■ Spanhals (Ø 43 mm) voor veelvoudig gebruik</li> <li>■ Geïntegreerd werklicht voor het verlichten van de werkplek</li> <li>■ Robuust tandwielhuis van aluminium persgietwerk voor optimale warmteafvoer en duurzaamheid</li> <li>■ Met praktische riemhaak en bitdepot, naar keuze rechts of links te bevestigen</li> <li>■ Accu-packs met capaciteitsaanduiding voor controle van de laadtoestand</li> </ul>	

**Systeemcomponenten**

Toebehoren → 76, 252	Accu-packs → 72	Quick-systeem → 18
----------------------	-----------------	--------------------

18 V



Technische gegevens	Accu-klopboormachine SB 18 LTX BL I	Accu-klopboormachine SB 18 LTX BL Q I	Drietoerige accu-klopboormachine SB 18 LTX-3 BL I	Drietoerige accu-klopboormachine SB 18 LTX-3 BL Q I
Type accu-pack	Li-Ion / LiHD	Li-Ion / LiHD	Li-Ion / LiHD	Li-Ion / LiHD
Spanning van de accu-pack	18 V	18 V	18 V	18 V
Max. koppel zacht	60 Nm	60 Nm	60 Nm	60 Nm
Impulsmoment	65 Nm	60 Nm	65 Nm	65 Nm
Max. koppel hard	120 Nm	120 Nm	120 Nm	120 Nm
Instelbaar koppel	1 - 20 Nm	1 - 20 Nm	1 - 20 Nm	1 - 20 Nm
Boor-Ø metselwerk	16 mm	16 mm	16 mm	16 mm
Boor-Ø staal	13 mm	13 mm	13 mm	13 mm
Boor-Ø zacht hout	65 mm	65 mm	65 mm	65 mm
Nullastoerental	0 - 500 / 0 - 1.850 /min	0 - 500 / 0 - 1.850 /min	0 - 500 / 0 - 2.050 / 0 - 3.800 /min	0 - 500 / 0 - 2.050 / 0 - 3.800 /min
Max. aantal slagen	32.300 /min	32.300 /min	32.300 /min	32.300 /min
Spanwijdte van boorhouder	1,5 - 13 mm	1,5 - 13 mm	1,5 - 13 mm	1,5 - 13 mm
Gewicht (met accu-pack)	2,4 kg	2,7 kg	2,8 kg	2,8 kg

**Met:**

Art. nr.	602352	602353	602356	602357
Snelwisselboorhouder		■		■
Snelspanboorhouder Futuro Plus met metalen huls	■		■	
Snelwisselbithouder		■		■
Extra handgreep	■	■	■	■
Riemhaak met bitdepot	■	■	■	■
2 Li-Power accu-packs (18 V/5,2 Ah)	■			
2 LiHD accu-packs (18 V/5,5 Ah)		■	■	■
Lader ASC 30-36 V »AIR COOLED«	■	■	■	■
Kunststof koffer	■	■	■	■

Productvoordelen	Metabo Quick-systeem: snelwissel van gereedschapopname en inzetgereedschap voor flexibel werken	Metabo Quick-systeem: snelwissel van gereedschapopname en inzetgereedschap voor flexibel werken	Derde versnelling met hoog toerental (max. 3800 /min) voor uitgebreid toepassingsgebied en nog sneller boren
<ul style="list-style-type: none"> <li>■ Brushless klopboormachine met maximaal vermogen voor zeer zware toepassingen</li> <li>■ Inschakelbare »Impuls«-functie voor het uitdraaien van vastzittende schroeven en aanboren op gladde oppervlakken</li> <li>■ Unieke Metabo brushless-motor voor snel werken en maximale efficiëntie bij boren en schroeven</li> <li>■ Spanhals (Ø 43 mm) voor veelvoudig gebruik</li> <li>■ Geïntegreerd werklicht voor het verlichten van de werkplek</li> <li>■ Robuust tandwielhuis van aluminium persgietwerk voor optimale warmteafvoer en duurzaamheid</li> <li>■ Accu-packs met capaciteitsaanduiding voor controle van de laadtoestand</li> </ul>			

**Systeemcomponenten**

Toebehoren → 76, 252	Accu-packs → 72	Quick-systeem → 18
----------------------	-----------------	--------------------

18 V



Technische gegevens	Accu-klopboormachine SBE 18 LTX
Type accu-pack	Li-Ion / LiHD
Spanning van de accu-pack	18 V
Max. koppel zacht	24 Nm
Boor-Ø metselwerk	18 mm
Boor-Ø staal	13 mm
Boor-Ø zacht hout	30 mm
Nullasttoerental	0 - 1.000 / 0 - 3.000 /min
Max. aantal slagen	57.000 /min
Spanwijdte van boorhouder	1,5 - 13 mm
Gewicht (met accu-pack)	2,6 kg

**Met:**

Art. nr.	600845
Snelspanboorhouder Futuro Plus	■
Extra handgreep	■
Boordieptegeleider	■
2 Li-Power accu-packs (18 V/2,0 Ah)	■
Lader ASC 30-36 V »AIR COOLED«	■
Kunststof koffer	■

Overige varianten vindt u in de Metabo-prijslijst en op internet

**Productvoordelen**

- Krachtige accu-klopboormachine voor het krachtig boren in metselwerk net als met een machine op netstroom
- Metabo S-automatic veiligheidskoppeling: mechanisch ontkoppelen van de aandrijving bij het blokkeren van het inzetgereedschap voor veilig werken
- Booras met binnenzeskant voor schroefbits voor het werken zonder boorhouder
- Spanhals (Ø 43 mm) voor veelvoudig gebruik
- Geïntegreerd werklicht voor het verlichten van de werkplek
- Praktische capaciteitsaanduiding voor controle van de accu-laadtoestand

**Systeemcomponenten**

Toebehoren → 252 | Accu-packs → 72

18 V



Technische gegevens	Accu-droogbouw-schroevendraaier SE 18 LTX 2500	Accu-droogbouw-schroevendraaier SE 18 LTX 4000	Accu-droogbouw-schroevendraaier SE 18 LTX 6000
Type accu-pack	Li-Ion / LiHD	Li-Ion / LiHD	Li-Ion / LiHD
Spanning van de accu-pack	18 V	18 V	18 V
Gereedschapopname	Inbus 1/4" (6,35 mm)	Inbus 1/4" (6,35 mm)	Inbus 1/4" (6,35 mm)
Max. koppel zacht	9 Nm	7 Nm	5 Nm
Nullasttoerental	0 - 2.500 /min	0 - 4.000 /min	0 - 6.000 /min
Gewicht (met accu-pack)	1,4 kg	1,3 kg	1,3 kg

**Met:**

Art. nr.	620047	620048	620049
Diepte-aanslag	■	■	■
Magnetische bithouder 1/4" (6,35 mm)	■	■	■
Phillips-schroefbit maat 2/25 mm	■	■	■
Riemhaak	■	■	■
2 Li-Power accu-packs (18 V/2,0 Ah)	■	■	■
Lader ASC 30-36 V »AIR COOLED«	■	■	■
Kunststof koffer	■	■	■

Overige varianten vindt u in de Metabo-prijslijst en op internet

**Productvoordelen**

- Schroevendraaier voor de droogbouw met hoog koppel voor schroeven in gipskarton- en gipsvezelplaten op houten en metalen onderconstructie
- Schroevendraaier voor de droogbouw voor gipskartonplaten op hout en metaal; ook voor gipsvezelplaten op metalen draagconstructie geschikt
- De specialist in de droogbouw voor gipskartonplaten: hoog toerental om snel te kunnen werken
- Compacte en lichte constructie voor comfortabele eenhandsbediening
- Precies schroeven door fijn instelbare diepte-aanslag en geluidsarme klauwkoppeling
- Diepte-aanslag volledig afneembaar voor het werken op zicht
- Vario (V)-elektronica voor het werken met toerentallen aangepast aan het materiaal
- Geïntegreerd werklicht voor het verlichten van de werkplek
- Met praktische riemhaak, naar keuze rechts of links vastzetbaar
- Accu-packs met capaciteitsaanduiding voor controle van de laadtoestand

**Systeemcomponenten**

Toebehoren → 310 | Accu-packs → 72

01  
02  
03  
04  
05  
06  
07  
08  
09  
10  
11  
12  
13  
14  
15

# Accu-slagmoersleutel: compacte machine, groot vermogen.

Zo compact als een kleine, zo sterk als een grote: met de accu-slagmoersleutel SSW 18 LTX 400 BL bieden wij u een unieke vermogensklasse aan slagmoersleutels zonder kabel. Met zijn uitstekende rendement en de 12-traps toerental- en draaimoment-selectie wordt niet alleen het complete vermogensspectrum van medium slagmoersleutels gedekt door de machine, maar kan hij gebruikt worden voor vele werkzaamheden waarvoor u tot nu toe gebruik moest maken van een duidelijk zwaardere machine. De brushless motor garandeert bijzonder snel werken bij maximale efficiëntie.

Unieke Metabo brushless-motor voor snel werken en maximale efficiëntie bij ieder soort gebruik

Hoog koppel bij tegelijkertijd bijzonder handzame constructie

Geïntegreerde werkklamp voor de verlichting van de werkplek

Twaalf toerental-/koppelniveaus voor brede toepassingsmogelijkheden

Terugslagarm werken met extreem hoog koppel

Met praktische riemhaak, naar keuze rechts of links te bevestigen



SSW 18 LTX 400 BL



Voor het werken met schroefbits kan de adapter met art. nr. 628836000 (toebehoren) gebruikt worden.



Voor krachtig schroeven met groot koppel bij gelijktijdig gering terugslagkoppel



Metabo slagmoersleutel-toebehoren voor zwaar gebruik  
De Metabo Impact-bits onderscheiden zich bijvoorbeeld door een 70% hogere levensduur.

18 V



Technische gegevens

	Accu-slagschroevendraaier SSD 18 LTX 200 BL	Accu-slagmoersleutel SSW 18 LTX 300 BL	Accu-slagmoersleutel SSW 18 LTX 400 BL	Accu-slagmoersleutel SSW 18 LTX 600
Type accu-pack	Li-Ion / LiHD	Li-Ion / LiHD	Li-Ion / LiHD	Li-Ion / LiHD
Spanning van de accu-pack	18 V	18 V	18 V	18 V
Max. nullastoerental	0 - 2.900 /min	0 - 2.650 /min	0 - 2.150 /min	0 - 1.600 /min
Max. aantal slagen	4.000 /min	3.750 /min	4.250 /min	2.200 /min
Max. koppel	200 Nm	300 Nm	400 Nm	600 Nm
Toerental-/koppelniveaus	12	12	12	1
Gereedschapopname	Inbus 1/4" (6,35 mm)	Buitenvierkant 1/2" (12,70 mm)	Buitenvierkant 1/2" (12,70 mm)	Buitenvierkant 1/2" (12,70 mm)
Gewicht (met accu-pack)	1,4 kg	1,5 kg	1,7 kg	3,2 kg

Met:

Art. nr.	602396	602395 leverbaar vanaf september 2018	602205	602198
Riemhaak	■	■	■	■
2 LiHD accu-packs (18 V/5,5 Ah)				■
2 LiHD accu-packs (18 V/4,0 Ah)	■	■	■	
Lader ASC 30-36 V »AIR COOLED«	■	■	■	■
Kunststof koffer	■	■	■	■

Overige varianten vindt u in de Metabo-prijslijst en op internet

Productvoordelen

- Accu-slag-schroevendraaier met 1/4" binnen-zeskant en 200 Nm
- Accu-slagmoersleutel met 1/2" buitenvierkant en 300 Nm
- Hoog koppel van 400 Nm bij tegelijkertijd bijzonder handzame constructie
- Extreem krachtig met 600 Nm voor zware schroeftoepassingen
- Automatic Power Shift (APS) ondersteunt het werken met zelfborende schroeven: automatische koppelreductie na het boren om doordraaien te voorkomen
- Robuust tandwielhuis van aluminium persgietwerk voor optimale warmteafvoer en duurzaamheid
- Unieke Metabo brushless-motor voor snel werken en maximale efficiëntie bij ieder soort gebruik
- 12 toerental-/koppelniveaus voor brede toepassingsmogelijkheden
- Terugslagarm werken met extreem hoog koppel
- Geïntegreerde werkklamp voor de verlichting van de werkplek
- Met praktische riemhaak, naar keuze rechts of links vastzetbaar
- Accu-packs met capaciteitsaanduiding voor controle van de laadtoestand

Systeemcomponenten

Toebehoren → 315 | Accu-packs → 72

# Compact, licht en stofvrij: de accu-combihamer met stofafzuiging.

Vanaf nu is lastig stof bij het boren in beton, steen en metselwerk verleden tijd, wanneer u de nieuwe accu-combihamer KHA 18 LTX BL 24 Quick met geïntegreerde stofafzuiging ISA 18 LTX 24 gebruikt. De HEPA-filter vangt ook zeer kleine stofdeeltjes op en maakt zo stofvrij boren zonder schade voor de gezondheid mogelijk. Vooral bij werkzaamheden bovenhoofds en in stofgevoelige gebieden is deze compacte en lichte hamer onverslaanbaar.



**Metabo S-automatic veiligheidskoppeling**  
Dubbel veilig door elektronische en mechanische veiligheidsuitschakeling bij het blokkeren van de boor



**Metabo Quick**  
Snelle, gereedschapsloze boorhouderwissel voor het werken met SDS-plus- en cilindrische boren



**Geïntegreerde stofafzuiging**  
voor stofvrij boren in beton, steen en metselwerk

**BRUSHLESS MOTOR**

**Maximale boorprestatie, efficiëntie en levensduur**  
door brushless-technologie en krachtig slagmechanisme



**Vario-Constamatic (VC)-elektronica**  
voor het boren met toerentallen aangepast aan het materiaal, die onder belasting constant blijven



**Metabo VibraTech (MVT)**  
moeiteloos werken, zonder gevaar voor de gezondheid, ook bij langdurig gebruik

KHA 18 LTX BL 24 Quick met ISA 18 LTX 24



**Combihamer met 3 functies**  
Hamerboren, boren en beitelen



**Extreem lichte en compacte stofafzuiging**  
Ideaal voor werken boven het hoofd of in stofgevoelige gebieden



**Werken zonder schade voor de gezondheid**  
door HEPA-filter voor zeer kleine stofdeeltjes

18 V

**Technische gegevens**

	Accu-combihamer KHA 18 LTX BL 24 Quick	Accu-combihamer KHA 18 LTX BL 24 Quick Set ISA
Type accu-pack	Li-Ion / LiHD	Li-Ion / LiHD
Spanning van de accu-pack	18 V	18 V
Max. individuele slagenergie (EPTA)	2,2 J	2,2 J
Max. aantal slagen	4.500 /min	4.500 /min
Boor-Ø beton met hamerboren	24 mm	24 mm
Boor-Ø metselwerk met boorkronen	68 mm	68 mm
Boor-Ø staal	13 mm	13 mm
Boor-Ø zacht hout	25 mm	25 mm
Nullasttoerental	0 - 1.200 /min	0 - 1.200 /min
Gereedschapopname	SDS-plus	SDS-plus
Gewicht (met accu-pack)	3,7 kg	4,5 kg

**Met:**

Art. nr.	600211660	600211930
Geïntegreerde stofafzuiging ISA 18 LTX 24		■
Reserve-afzuigkop		■
SDS-plus hamerboorhouder	■	■
Snelspanboorhouder voor gereedschap met cilindrische schacht	■	■
Extra rubberen anti-slip handgreep	■	■
Boordieptegeleider	■	■
2 LiHD accu-packs (18 V/5,5 Ah)	■	
LiHD accu-pack (18 V/5,5 Ah)		■
LiHD accu-pack (18 V/4,0 Ah)		■
Lader ASC 30-36 V »AIR COOLED«	■	■
Kunststof koffer	■	■

Overige varianten vindt u in de Metabo-prijslijst en op internet

**Productvoordelen**

- Stofvrij boren met compacte stofafzuiging ISA 18 LTX 24 (toebehoren)
- Stofvrij boren met compacte stofafzuiging ISA 18 LTX 24
- Extreem lichte en handzame accu-combihamer met geïntegreerde afzuigaansluiting
- Maximaal boorvermogen, efficiëntie en levensduur door brushless-technologie en krachtig slagmechanisme
- Combihamer met 3 functies: hamerboren, boren zonder slag en beitelen
- Metabo VibraTech (MVT): moeiteloos werken, zonder gevaar voor de gezondheid, ook bij langdurig gebruik
- Metabo Quick: snelle, gereedschapsloze boorhouderwissel voor het werken met SDS-plus- en cilindrische boren
- Vario-Constamatic (VC)-elektronica voor het boren met toerentallen aangepast aan het materiaal, die onder belasting constant blijven
- Dubbel veilig door elektronische en mechanische veiligheidsuitschakeling bij het blokkeren van de boor
- LED-werklamp voor optimaal zicht op de boorplaats

**Systeemcomponenten**

Toebehoren → 79, 289

Accu-packs → 72

01  
02  
03  
04  
05  
06  
07  
08  
09  
10  
11  
12  
13  
14  
15

18 V  
2x 18 V



Technische gegevens	Accu-combihamer KHA 18 LTX	Accu-combihamer KHA 36-18 LTX 32*
Type accu-pack	Li-Ion / LiHD	Li-Ion / LiHD
Spanning van de accu-pack	18 V	18 V
Max. individuele slagenergie (EPTA)	2,2 J	3,1 J
Max. aantal slagen	4.000 /min	4.500 /min
Boor-Ø beton met hamerboren	24 mm	32 mm
Boor-Ø metselwerk met boorkronen	68 mm	68 mm
Boor-Ø staal	13 mm	13 mm
Boor-Ø zacht hout	25 mm	30 mm
Nullasttoerental	0 - 1.100 /min	0 - 1.100 /min
Gereedschapopname	SDS-plus	SDS-plus
Gewicht (met accu-pack)	2,9 kg	5,8 kg

**Met:**

Art. nr.	600210	600796
SDS-plus hamerboorhouder	■	■
Snelspanboorhouder voor gereedschap met cilindrische schacht	■	■
Extra rubberen anti-slip handgreep	■	■
Extra Metabo VibraTech (MVT)-handgreep	■	■
Boordieptegeleider	■	■
Draagriem	■	■
2 LiHD accu-packs (18 V/4,0 Ah)	■	■
4 LiHD accu-packs (18 V/8,0 Ah)	■	■
Lader ASC 30-36 V »AIR COOLED«	■	■
2 supersnelladers ASC Ultra »AIR COOLED«	■	■
Kunststof koffer	■	■
MetaLoc	■	■

- Productvoordelen**
- LED-werklamp voor optimaal zicht op de boorplaats
  - 100% uitwisselbaar met de 18 Volt-klasse: krachtige 36 Volt-werking met twee 18 Volt accu-packs van Metabo
  - Metabo VibraTech (MVT): moeiteloos werken, zonder gevaar voor de gezondheid, ook bij langdurig gebruik
  - Ergonomische behuizingsvorm voor beetelwerkzaamheden zonder extra handgreep.
  - Metabo Quick: snelle, gereedschapsloze boorhouderwissel voor het werken met SDS-plus- en cilindrische boren
  - Combihamer met 3 functies: hamerboren, boren zonder slag en beitelen
  - Vario (V)-elektronica voor het werken met toerentallen aangepast aan het materiaal
  - Metabo S-automatic veiligheidskoppeling: mechanisch ontkoppelen van de aandrijving bij het blokkeren van de boor voor veilig werken
  - Accu-packs met capaciteitsaanduiding voor controle van de laadtoestand

**Systeemcomponenten**

Toebehoren → 289	Accu-packs → 72	*36V-uitvoering → 69
------------------	-----------------	----------------------

18 V



Technische gegevens	Accu-mixer RW 18 LTX 120
Type accu-pack	Li-Ion / LiHD
Spanning van de accu-pack	18 V
Nullasttoerental	0 - 750 /min
Versnellingen	1
Max. mengstaaf-diameter	120 mm
Max. aanbevolen menghoeveelheid	40 l
Gereedschapopname	Inwendige schroefdraad M 14
Gewicht (met accu-pack)	4,4 kg

**Met:**

Art. nr.	601163
Mengstaaf type RS-R2	■
2 LiHD accu-packs (18 V/5,5 Ah)	■
Lader ASC 30-36 V »AIR COOLED«	■

- Productvoordelen**
- Accu-mixer voor krachtig mengen op de bouwplaats
  - Weinig krachtinspanning om de mixer te geleiden door ergonomisch gunstige greeppositie
  - Accu-pack zit beschermd op de bovenkant en zorgt voor perfect evenwicht bij het roeren
  - Vario-Constamatic (VC)-elektronica voor het werken met toerentallen aangepast aan het materiaal, die onder belasting constant blijven
  - Overbelastingsbeveiliging: beschermt de motor tegen oververhitting
  - Elektronische zachtloop voor spatvrij werken
  - Accu-packs met capaciteitsaanduiding voor controle van de laadtoestand

**Systeemcomponenten**

Toebehoren → 318	Accu-packs → 72
------------------	-----------------

18 V



Technische gegevens	Accu-tapmachine GB 18 LTX BL Q I
Type accu-pack	Li-Ion / LiHD
Spanning van de accu-pack	18 V
Max. koppel zacht	60 Nm
Max. koppel hard	120 Nm
Instelbaar koppel	1 - 20 Nm
Schroefdraaddiameter	M4 - M12
Boor-Ø staal	13 mm
Boor-Ø zacht hout	65 mm
Nullasttoerentalen	0 - 600 / 0 - 2.050 /min
Spanwijdte van boorhouder	1,5 - 13 mm
Gewicht (met accu-pack)	2,5 kg

**Met:**

Art. nr.	603828
Snelwissel-tapboorhouder M4-M6	■
Snelwissel-tapboorhouder M8-M12	■
Extra handgreep	■
Riemhaak met bitdepot	■
2 LiHD accu-packs (18 V/5,5 Ah)	■
Lader ASC 30-36 V »AIR COOLED«	■

- Productvoordelen**
- Volwaardige accu-boorschroefmachine met unieke, gepatenteerde tapfunctie
  - Snel boren en reinigen van schroefdraden zonder onderbreking door automatische omschakeling van de draairichting
  - Twee snelwissel-tapboorhouders voor de opname van tapboren met vierkant en cilindrische boren
  - Metabo Quick-systeem: snelwissel van gereedschapopname en inzetgereedschap voor flexibel werken
  - Unieke Metabo brushless-motor voor snel werken en maximale efficiëntie bij boren en schroeven
  - Inschakelbare »Impuls«-functie voor het uitdraaien van vastzittende schroeven en aanboren op gladde oppervlakken
  - Overbelastingsbeveiliging: beschermt de motor tegen oververhitting
  - Booras met binnenzeskant voor schroefbits voor het werken zonder boorhouder
  - Spanhals (Ø 43 mm) voor veelvoudig gebruik
  - Geïntegreerd werklicht voor het verlichten van de werkplek
  - Robuust tandwielhuis van aluminium persgietwerk voor optimale warmteafvoer en duurzaamheid
  - Accu-packs met capaciteitsaanduiding voor controle van de laadtoestand

**Systeemcomponenten**

Toebehoren → 76, 252	Accu-packs → 72
----------------------	-----------------

18 V



**Technische gegevens**

**Accu-platkopslijper  
WF 18 LTX 125 Quick**

Type accu-pack	Li-Ion / LiHD
Spanning van de accu-pack	18 V
Minimaal haalbare hoek	43 °
Slijpschijf-Ø	125 mm
Nullasttoerental	8.000 /min
Schroefdraad as	M 14
Gewicht (met accu-pack)	2,4 kg

**Met:**

Art. nr.	601306
1 lamellenschuurschijf Flexiamant Super Convex (125 mm; P60)	■
Beschermkap	■
Steunflens	■
Snelspanmoer	■
Extra handgreep	■
Stofbeschermingsfilter	■
2 Li-Power accu-packs (18 V/5,2 Ah)	■
Lader ASC 30-36 V »AIR COOLED«	■
Kunststof koffer	■

Overige varianten vindt u in de Metabo-prijslijst en op internet

**Productvoordelen**

- Extreem platte transmissiekop maakt het werken in scherpe hoeken tot 43° mogelijk
- Compacte constructie voor het snel verwijderen van lasslakken, roest of lak in nauwe ruimtes, bijv. van frameconstructies
- Moeiteloos werken ook op lasnaden in moeilijke posities door slanke greep
- Robuuste motor voor lange levensduur
- Metabo Quick voor gereedschapsloze schijfwissel door snelspanmoer
- Zonder gereedschap verstelbare beschermkap; tegen verdraaien beveiligd vastzetbaar
- Draaibare accu-pack om beter te werken in nauwe ruimtes
- Afneembaar stofbeschermingsfilter als motorbescherming tegen grove deeltjes
- Overbelastingsbeveiliging: beschermt de motor tegen oververhitting
- Elektronische zachtanloop
- Herstartbeveiliging: voorkomt het per ongeluk starten van de machine na stroomonderbreking
- Accu-packs met capaciteitsaanduiding voor controle van de laadtoestand

**Systeemcomponenten**

Toebehoren → 87 | Accu-packs → 72

18 V



**Technische gegevens**

**Haakse accu-slijper  
W 18 LTX 115 Quick**

**Haakse accu-slijper  
W 18 LTX 125 Quick**

Type accu-pack	Li-Ion / LiHD	Li-Ion / LiHD
Spanning van de accu-pack	18 V	18 V
Slijpschijf-Ø	115 mm	125 mm
Nullasttoerental	8.000 /min	8.000 /min
Schroefdraad as	M 14	M 14
Gewicht (met accu-pack)	2,4 kg	2,4 kg

**Met:**

Art. nr.	602170	602174
Beschermkap	■	■
Steunflens	■	■
Snelspanmoer	■	■
Extra handgreep	■	■
Stofbeschermingsfilter	■	■
2 Li-Power accu-packs (18 V/5,2 Ah)	■	■
Lader ASC 30-36 V »AIR COOLED«	■	■
Kunststof koffer	■	■
MetaLoc koffer-inlay	■	■
Zonder accu-pack, zonder lader	■	■

Overige varianten vindt u in de Metabo-prijslijst en op internet

**Productvoordelen**

- Slanke constructie voor moeiteloos werken in nauwe ruimtes of boven het hoofd
- Metabo Quick voor gereedschapsloze schijfwissel door snelspanmoer
- Zonder gereedschap verstelbare beschermkap; tegen verdraaien beveiligd vastzetbaar
- Draaibare accu-pack om beter te werken in nauwe ruimtes
- Overbelastingsbeveiliging: beschermt de motor tegen oververhitting
- Elektronische zachtanloop
- Herstartbeveiliging: voorkomt het per ongeluk starten van de machine na stroomonderbreking
- Afneembaar stofbeschermingsfilter als motorbescherming tegen grove deeltjes
- Accu-packs met capaciteitsaanduiding voor controle van de laadtoestand

**Systeemcomponenten**

Toebehoren → 130 | Accu-packs → 72

01  
02  
03  
04  
05  
06  
07  
08  
09  
10  
11  
12  
13  
14  
15

18 V



Inox



## Technische gegevens

Haakse accu-slijper  
W 18 LTX 125 Quick Inox

Type accu-pack	Li-Ion / LiHD
Spanning van de accu-pack	18 V
Slijpschijf-Ø	125 mm
Nullasttoerental	5.000 /min
Schroefdraad as	M 14
Gewicht (met accu-pack)	2,4 kg

Haakse accu-slijper  
WP 18 LTX 125 Quick

Type accu-pack	Li-Ion / LiHD
Spanning van de accu-pack	18 V
Slijpschijf-Ø	125 mm
Nullasttoerental	8.000 /min
Schroefdraad as	M 14
Gewicht (met accu-pack)	2,4 kg

## Met:

Art. nr.	600174	613072
Beschermkap	■	■
Steunflens	■	■
Snelspanmoer	■	■
Extra handgreep	■	■
Stofbeschermingsfilter	■	■
MetaLoc koffer-inlay	■	■
Zonder accu-pack, zonder lader	■	■

Overige varianten vindt u in de Metabo-prijslijst en op internet

## Productvoordelen

- Precies voor de bewerking van roestvast staal aangepast toerental en koppel voor koel slijpen/schuren met perfecte afwerking
- Paddleschakelaar met dodemansfunctie: veilige bediening door ergonomisch geïntegreerde schakelaar met antislip structuur
- Slanke constructie voor moeiteloos werken in nauwe ruimtes of boven het hoofd
- Metabo Quick voor gereedschapsloze schijfwissel door snelspanmoer
- Zonder gereedschap verstelbare beschermkap; tegen verdraaien beveiligd vastzetbaar
- Draaibare accu-pack om beter te werken in nauwe ruimtes
- Overbelastingsbeveiliging: beschermt de motor tegen oververhitting
- Elektronische zachtloop
- Herstartbeveiliging: voorkomt het per ongeluk starten van de machine na stroomonderbreking
- Afneembaar stofbeschermingsfilter als motorbescherming tegen grove deeltjes

## Systeemcomponenten

Toebehoren → 130

Accu-packs → 72

18 V



## Technische gegevens

Haakse accu-slijper  
WB 18 LTX BL 125 Quick

Type accu-pack	Li-Ion / LiHD
Spanning van de accu-pack	18 V
Slijpschijf-Ø	125 mm
Nullasttoerental	9.000 /min
Schroefdraad as	M 14
Gewicht (met accu-pack)	2,7 kg

Haakse accu-slijper  
WPB 18 LTX BL 125 Quick

Type accu-pack	Li-Ion / LiHD
Spanning van de accu-pack	18 V
Slijpschijf-Ø	125 mm
Nullasttoerental	9.000 /min
Schroefdraad as	M 14
Gewicht (met accu-pack)	2,8 kg

## Met:

Art. nr.	613077	613075
Beschermkap	■	■
Steunflens	■	■
Snelspanmoer	■	■
Extra handgreep	■	■
Stofbeschermingsfilter	■	■
2 LiHD accu-packs (18 V/5,5 Ah)	■	■
Lader ASC 30-36 V »AIR COOLED«	■	■
Kunststof koffer	■	■

Overige varianten vindt u in de Metabo-prijslijst en op internet

## Productvoordelen

- Paddleschakelaar met dodemansfunctie: veilige bediening door ergonomisch geïntegreerde schakelaar met antislip structuur
- Unieke ingekapselde Metabo brushless-motor met optimale stofbescherming voor snel werken en maximale efficiëntie
- Slanke constructie voor moeiteloos werken in nauwe ruimtes of boven het hoofd
- Snel remsysteem met veiligheidsspindel voor maximale gebruikersbescherming: stopt de schijf na uitschakelen binnen 2 seconden en voorkomt het losdraaien van de moer tijdens het remmen
- Metabo Quick voor gereedschapsloze schijfwissel door snelspanmoer
- Zonder gereedschap verstelbare beschermkap; tegen verdraaien beveiligd vastzetbaar
- Draaibare accu-pack om beter te werken in nauwe ruimtes
- Elektronische veiligheidsuitschakeling: vermindert terugslag bij het blokkeren van de schijf – voor hoge gebruikersbescherming
- Overbelastingsbeveiliging: beschermt de motor tegen oververhitting
- Elektronische zachtloop
- Herstartbeveiliging: voorkomt het per ongeluk starten van de machine na stroomonderbreking
- Afneembaar stofbeschermingsfilter als motorbescherming tegen grove deeltjes
- Accu-packs met capaciteitsaanduiding voor controle van de laadtoestand

## Systeemcomponenten

Toebehoren → 130

Accu-packs → 72

18 V



## Technische gegevens

	Haakse accu-slijper W 18 LTX 150 Quick	Haakse accu-slijper WB 18 LTX BL 150 Quick	Haakse accu-slijper WB 18 LTX BL 180
Type accu-pack	Li-Ion / LiHD	Li-Ion / LiHD	Li-Ion / LiHD
Spanning van de accu-pack	18 V	18 V	18 V
Slijpschijf-Ø	150 mm	150 mm	180 mm
Nullasttoerental	8.000 /min	9.000 /min	8.200 /min
Schroefdraad as	M 14	M 14	M 14
Gewicht (met accu-pack)	2,4 kg	2,6 kg	2,6 kg

## Met:

Art. nr.	600404	613078	613087
Doorslijpbeschermerclip	■		
Beschermerkap	■	■	■
2 doorslijpschijven Flexiarapid Inox (150x1,6x22,2 mm)	■		
Steunflens	■	■	■
Spanmoer			■
Snelspanmoer	■	■	
Extra handgreep	■	■	■
Stofbeschermerfilter	■	■	■
Pensleutel			■
2 Li-Power accu-packs (18 V/5,2 Ah)	■		
Lader ASC 30-36 V »AIR COOLED«	■		
Kunststof koffer	■		
MetaLoc			■
Zonder accu-pack, zonder lader		■	■

## Productvoordelen

- Metabo Quick voor gereedschapsloze schijfwissel door snelspanmoer
- De zelfde slijpdiepte als een grote haakse slijper op netstroom met Ø 230 mm; ideaal voor slijpwerkzaamheden op het dak
- Unieke ingekapselde Metabo brushless-motor met optimale stofbescherming voor snel werken en maximale efficiëntie
- Snel remsysteem voor maximale gebruikersbescherming stopt de schijf na het uitschakelen binnen enkele seconden
- Elektronische veiligheidsuitschakeling: vermindert terugslag bij het blokkeren van de schijf – voor hoge gebruikersbescherming
- Slanke constructie voor moeiteloos werken in nauwe ruimtes of boven het hoofd
- Zonder gereedschap verstelbare beschermkap; tegen verdraaien beveiligd vastzetbaar
- Draaibare accu-pack om beter te werken in nauwe ruimtes
- Afneembaar stofbeschermerfilter als motorbescherming tegen grove deeltjes
- Overbelastingsbeveiliging, zachtanloop en herstartbeveiliging
- Accu-packs met capaciteitsaanduiding voor controle van de laadtoestand

## Systeemcomponenten

Toebehoren → 130

Accu-packs → 72

2x 18 V

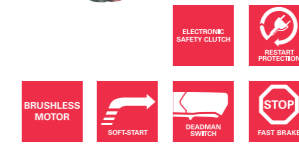

## Technische gegevens

	Haakse accu-slijper WPB 36-18 LTX BL 230*
Type accu-pack	Li-Ion / LiHD
Spanning van de accu-pack	18 V
Slijpschijf-Ø	230 mm
Nullasttoerental	6.600 /min
Schroefdraad as	M 14
Gewicht (met accu-pack)	6,9 kg

## Met:

Art. nr.	613102
Beschermerkap	■
Steunflens	■
Spanmoer	■
Extra Metabo VibraTech (MVT)-handgreep	■
Pensleutel	■
4 LiHD accu-packs (18 V/8,0 Ah)	■
2 supersnelladers ASC Ultra »AIR COOLED«	■
Kunststof koffer	■
MetaLoc	■

## Productvoordelen

- De eerste grote haakse slijper (Ø 230 mm) ter wereld met werking op accu voor het krachtig doorslijpen en afbramen zonder netvoeding
- 100% uitwisselbaar met de 18 Volt-klasse: krachtige 36 Volt-werking met twee 18 Volt accu-packs van Metabo
- Veel toepassingen mogelijk door extreem grote slijpdiepte van 77 mm
- Unieke ingekapselde Metabo brushless-motor met optimale stofbescherming voor snel werken en maximale efficiëntie
- Dodemansschakelaar voor hoge gebruikersbescherming
- Snel remsysteem voor maximale gebruikersbescherming stopt de schijf na het uitschakelen binnen enkele seconden
- Draaibare hoofdhandgreep: hoge veiligheid en betere hanteerbaarheid bij het doorslijpen
- Extra Metabo VibraTech (MVT)-handgreep voor trillingsdemping ter bescherming van de gezondheid
- Extra handgreep op drie posities monteerbaar
- Elektronische veiligheidsuitschakeling: vermindert terugslag bij het blokkeren van de schijf – voor hoge gebruikersbescherming
- Overbelastingsbeveiliging, zachtanloop en herstartbeveiliging
- Accu-packs met capaciteitsaanduiding voor controle van de laadtoestand

## Systeemcomponenten

Toebehoren → 130

Accu-packs → 72

\*36V-uitvoering → 68





18 V



Technische gegevens	
Type accu-pack	Li-Ion / LiHD
Spanning van de accu-pack	18 V
Bandsnelheid stationair toerental	8 m/s
Schuurbandbreedte	6 - 19 mm
Schuurbandlengte	457 mm
Nuttige lengte schuurbandarm	90 mm
Gewicht (met accu-pack)	2,6 kg

**Met:**

Art. nr.	600321
Extra handgreep	■
Stofbeschermingsfilter	■
Schuurbandarm 1 (voor bandbreedte 6 en 13 mm)	■
Inbussleutel	■
Zonder accu-pack, zonder lader	■

**Productvoordelen**

- Krachtige, compacte accu-bandvijl voor het schuren, satineren en afbramen op moeilijk toegankelijke plaatsen
- Robuuste motor voor lange levensduur
- Gereedschapsloze schuurbandwissel en instelbare bandgeleiding
- Zonder gereedschap 270° draaibaar schuurvoorzetsstuk voor het perfect aanpassen aan iedere werkpositie
- Draaibare accu-pack om beter te werken in nauwe ruimtes
- Afneembaar stofbeschermingsfilter als motorbescherming tegen grove deeltjes
- Overbelastingsbeveiliging: beschermt de motor tegen oververhitting
- Elektronische zachtloop
- Herstartbeveiliging: voorkomt het per ongeluk starten van de machine na stroomonderbreking

**Systeemcomponenten**

Toebehoren → 181 | Accu-packs → 72



18 V



Technische gegevens	
Type accu-pack	Li-Ion / LiHD
Spanning van de accu-pack	18 V
Nullasttoerental	3.800 /min
Schijfdiameter	150 mm
Schroefdraad as	M 14
Gewicht (met accu-pack)	3 kg

**Met:**

Art. nr.	600191
Beschermkap	■
Steuflens	■
Spanmoer	■
Extra handgreep	■
Stofbeschermingsfilter	■
Pensleutel	■
Inbussleutel	■
Zonder accu-pack, zonder lader	■

**Productvoordelen**

- Zeer vlakke accu-binnenhoekslijper voor het bewerken van roestvast stalen hoeklassen in nauwe tussenruimtes
- Robuuste motor voor lange levensduur
- Zonder gereedschap verstelbare, afneembare beschermkap
- Onderhoudsarme riemaandrijving voor lange levensduur
- Draaibare accu-pack om beter te werken in nauwe ruimtes
- Afneembaar stofbeschermingsfilter als motorbescherming tegen grove deeltjes
- Overbelastingsbeveiliging: beschermt de motor tegen oververhitting
- Elektronische zachtloop
- Herstartbeveiliging: voorkomt het per ongeluk starten van de machine na stroomonderbreking

**Systeemcomponenten**

Toebehoren → 183 | Accu-packs → 72



18 V



Technische gegevens	
Type accu-pack	Li-Ion / LiHD
Spanning van de accu-pack	18 V
Nullasttoerental	3.000 /min
Schroefdraad as	M 14
Schuurdiameter	100 - 200 mm
Schuurbreedte	50 - 100 mm
Gewicht (met accu-pack)	3,1 kg

**Met:**

Art. nr.	600154
Extra handgreep	■
Stofbeschermingsfilter	■
Zonder accu-pack, zonder lader	■

**Productvoordelen**

- Compacte accu-satineermachine voor het schuren, satineren, borstelen en hoogglanspolijsten van bijv. roestvast staal
- Robuuste motor voor lange levensduur
- Asvergrendeling en gereedschapsloze spanmoer voor snelle toebehorenvervangning
- Snel en gereedschapsloos verstellen van beschermingsplaat en extra handgreep
- Rolopsandoorn met rustige loop en vormgesloten voor een gelijkmatig slijpbeeld
- Draaibare accu-pack om beter te werken in nauwe ruimtes
- Afneembaar stofbeschermingsfilter als motorbescherming tegen grove deeltjes
- Overbelastingsbeveiliging: beschermt de motor tegen oververhitting
- Elektronische zachtloop
- Herstartbeveiliging: voorkomt het per ongeluk starten van de machine na stroomonderbreking

**Systeemcomponenten**

Toebehoren → 186 | Accu-packs → 72



18 V



Technische gegevens	
Type accu-pack	Li-Ion / LiHD
Spanning van de accu-pack	18 V
Bandsnelheid stationair toerental	9.2 m/s
Schuurbandafmetingen	30 x 533 mm
Max. buisdiameter	60 mm
Omvattingshoek	190 °
Gewicht (met accu-pack)	3,3 kg

**Met:**

Art. nr.	600192
Stofbeschermingsfilter	■
Zonder accu-pack, zonder lader	■

**Productvoordelen**

- Compacte accu-buizenslijper voor de snelle, flexibele bewerking van roestvast stalen buizen
- Grote omvattingshoek van 190° voor een naadloos oppervlak
- Robuuste motor voor lange levensduur
- Gereedschapsloze schuurbandwissel en instelbare bandgeleiding
- Draaibare accu-pack om beter te werken in nauwe ruimtes
- Afneembaar stofbeschermingsfilter als motorbescherming tegen grove deeltjes
- Overbelastingsbeveiliging: beschermt de motor tegen oververhitting
- Elektronische zachtloop
- Herstartbeveiliging: voorkomt het per ongeluk starten van de machine na stroomonderbreking

**Systeemcomponenten**

Toebehoren → 194 | Accu-packs → 72

18 V



Technische gegevens	Accu-rechte slijper GA 18 LTX	Accu-rechte slijper GPA 18 LTX	Accu-rechte slijper GA 18 LTX G
Type accu-pack	Li-Ion / LiHD	Li-Ion / LiHD	Li-Ion / LiHD
Spanning van de accu-pack	18 V	18 V	18 V
Nullasttoerental	25.000 /min	25.000 /min	6.000 /min
Spanhalsdiameter	43 mm	43 mm	43 mm
Spantangopname	6 mm	6 mm	6 mm
Gewicht (met accu-pack)	2,1 kg	2,1 kg	2,2 kg

**Met:**

Art. nr.	600638	600621	600639
Spantang 6 mm	■	■	■
Rubber beschermkap	■	■	■
Extra handgreep			■
Stofbeschermingsfilter	■	■	■
Steeksleutel	■	■	■
2 Li-Power accu-packs (18 V/5,2 Ah)	■	■	
Lader ASC 30-36 V »AIR COOLED«	■	■	
Kunststof koffer	■	■	
Zonder accu-pack, zonder lader			■

Overige varianten vindt u in de Metabo-prijslijst en op internet

- Productvoordelen**
- Asvergrendeling voor eenvoudige gereedschapswissel
  - Herstartbeveiliging: voorkomt het per ongeluk starten van de machine na stroomonderbreking
  - Overbelastingsbeveiliging: beschermt de motor tegen oververhitting
  - Afneembare rubber beschermkap voor comfortabel en veilig werken
  - Slank design voor optimale bediening
  - Precisiespantang voor zuiver ronddraaien
  - Afneembaar stofbeschermingsfilter als motorbescherming tegen grove deeltjes
  - Accu-packs met capaciteitsaanduiding voor controle van de laadtoestand
- Paddleschakelaar met dodemansfunctie: veilige bediening door ergonomisch geïntegreerde schakelaar met antislip structuur
  - Hoog koppel en compacte bouwvorm door robuuste planeet-tandwieloverbrenging

**Systeemcomponenten**

Toebehoren → 202 | Accu-packs → 72

18 V



Technische gegevens	Accu-kantenfrees KFM 18 LTX 3 RF
Type accu-pack	Li-Ion / LiHD
Spanning van de accu-pack	18 V
Nullasttoerental	7.000 /min
Soort kanten	Fase en straal
Max. freesbreedte 45°	6 mm
Max. freeshoogte 45°	4 mm
Mogelijke stralen	R2 / R3
Verloop freesdiepte-instelling	0,1 mm
Rondingen kleinste binnen-Ø	13 mm
Gewicht (met accu-pack)	3,1 kg

**Met:**

Art. nr.	601754
2 HM-keerbeitels 45° fase	■
2 HM-keerbeitels straal R2	■
2 HM-keerbeitels straal R3	■
Parallelgeleider	■
Schroevendraaier Torx 15	■
Beugelhandgreep	■
Stofbeschermingsfilter	■
2 LiHD accu-packs (18 V/5,5 Ah)	■
Lader ASC 30-36 V »AIR COOLED«	■
MetaLoc	■

Overige varianten vindt u in de Metabo-prijslijst en op internet

- Productvoordelen**
- De krachtigste accu-metaal-kantenfrees ter wereld voor 45° fasen tot 4 mm en stralen van 2 en 3 mm
  - Oxide- en braamvrije oppervlakken als optimale voorbereiding voor het opbrengen van poeder- of lakcoatings voor maximale corrosiebescherming
  - One-touch Controller: gepatenteerde, gereedschapsloze freesdiepte-instelling in stappen van 0,1 mm; vergrendelpunten voor korte insteltijden, tegen ongewenst verstellen van de freesdiepte tijdens het werken
  - Slanke freeskop voor het werken in buizen en boorgaten vanaf Ø 13 mm en aan buitencontouren
  - Parallelgeleider voor een gelijkmatig werkresultaat bij de bewerking van rechte kanten
  - Draaibare accu-pack om beter te werken in nauwe ruimtes
  - Overbelastingsbeveiliging: beschermt de motor tegen oververhitting
  - Elektronische zachtloop
  - Herstartbeveiliging: voorkomt het per ongeluk starten van de machine na stroomonderbreking
  - Afneembaar stofbeschermingsfilter als motorbescherming tegen grove deeltjes

**Systeemcomponenten**

Toebehoren → 214 | Accu-packs → 72

18 V



Technische gegevens	Accu-blindklinkpistool NP 18 LTX BL 5.0
Type accu-pack	Li-Ion / LiHD
Spanning van de accu-pack	18 V
Klinknageldiameter	2,4 - 5 mm
Trekkracht	10.000 N
Gewicht (met accu-pack)	2,2 kg

**Met:**

Art. nr.	619002
4 mondstukken	■
Riemhaak	■
2 LiHD accu-packs (18 V/4,0 Ah)	■
Lader ASC 30-36 V »AIR COOLED«	■
MetaLoc	■

Overige varianten vindt u in de Metabo-prijslijst en op internet

- Productvoordelen**
- Accu-klinknagelpistool voor extreem snel klinken vergelijkbaar met persluchtapparaten
  - 100% compatibel met alle Metabo 18 Volt-accu-packs
  - Hoge levensduur door brushless motor en robuuste precisieoverbrenging
  - Met mondstukken voor bediening met één hand: ingestoken klinknagel zit vast in iedere positie
  - Transparante opvangbak voor het eenvoudig ledigen van de resterende klinkdoornen
  - Snelle mondstukwissel voor verschillende klinkdiameters door geïntegreerd gereedschap
  - Veilig werken door robuuste handbeschermingsbeugel
  - LED-licht voor optimale verlichting bij het klinken, uitschakelbaar bij reflecterende vlakken
  - Ergonomisch design om ook in hoeken comfortabel te werken
  - Robuust oog voor krachtbesparend werken met balancer/oprolinrichting
  - Met praktische riemhaak, naar keuze rechts of links vastzetbaar
  - Accu-packs met capaciteitsaanduiding voor controle van de laadtoestand

**Systeemcomponenten**

Toebehoren → 78 | Accu-packs → 72

18 V



Technische gegevens	Accu-lintzaag MBS 18 LTX 2.5
Type accu-pack	Li-Ion / LiHD
Spanning van de accu-pack	18 V
Max. zaagbreedte	63,5 mm
Zaagbandlengte	835 mm
Zaagbandbreedte	13 mm
Zaaglintsnelheid	174 m/min
Gewicht (met accu-pack)	4,1 kg

**Met:**

Art. nr.	613022
Zaaglint 14/18 TPI	■
1 Li-Power accu-pack (18 V/5,2 Ah)	■
Lader ASC 30-36 V »AIR COOLED«	■

**Productvoordelen**

- Lichte accu-lintzaag voor precieze, braamvrije zaagsneden in metaal, aluminium en kunststof
- Compacte constructie om te zagen op moeilijk toegankelijke plaatsen en boven het hoofd
- Zorgvuldig, bijna vonkvrij zagen zonder koelmiddel
- Moeiteloos werken door optimale positie van het zwaartepunt en grote met rubber beklede grepen
- Trillingsloze werking van het zaagblad voor precisie-zaagsneden en comfortabel werken
- Spanning en geleiding van het lintzaagblad snel en eenvoudig af te stellen
- Metabo Quick voor snelle, gereedschapsloze zaagbladwissel
- Geïntegreerde werkklamp voor het verlichten van het zaagbereik
- Robuuste behuizing met massief metalen aanslag en afdekking van het zaagblad
- Geïntegreerde ophanghaak voor ruimtebesparend opbergen
- In de handel verkrijgbare zaaglinten in de bijbehorende maat te gebruiken
- Accu-packs met capaciteitsaanduiding voor controle van de laadtoestand

**Systeemcomponenten**

Toebehoren → 448 | Accu-packs → 72

18 V



Technische gegevens	Accu-cirkelzaag KS 18 LTX 57
Type accu-pack	Li-Ion / LiHD
Spanning van de accu-pack	18 V
Hoekinstelling van/tot	0 °/+ 50 °
Zaagdiepte instelbaar	0 - 57 mm
Max. zaagdiepte bij 90°	57 mm
Max. zaagdiepte bij 45°	43 mm
Zaagblad-Ø x boorgat	Ø 165 x 20 mm
Nullasttoerental	4.600 /min
Max. zaagsnelheid	40 m/s
Gewicht (met accu-pack)	3,7 kg

**Met:**

Art. nr.	601857
Hardmetalen cirkelzaagblad (18-tands)	■
Parallelgeleider	■
Inbussleutel	■
2 LiHD accu-packs (18 V/8,0 Ah)	■
Lader ASC 30-36 V »AIR COOLED«	■
MetaLoc	■

Overige varianten vindt u in de Metabo-prijslijst en op internet

**Productvoordelen**

- Robuuste, lichte accu-cirkelzaag voor universeel gebruik op de bouwplaats
- Aluminium bodemplaat direct te gebruiken op geleiderails van Metabo en andere producenten
- Uitlooprem stopt het zaagblad bijzonder snel en verhoogt de veiligheid
- Versteksnedes tot 50° met precieze hoek, met praktisch vergrendelpunt bij 45°
- 0°-positie bijstelbaar voor zeer hoge zaagprecisie
- Goed zichtbare zaaglijnaanwijzer voor het zagen langs een getrokken lijn
- Handgreep met antislip softgrip-oppervlak voor veilige geleiding
- Afzuigmogelijkheid door aansluiting van een alleszuiger
- Accu-packs met capaciteitsaanduiding voor controle van de laadtoestand

**Systeemcomponenten**

Toebehoren → 378 | Accu-packs → 72

18 V



Technische gegevens	Accu-reciprozaag SSE 18 LTX Compact	Accu-reciprozaag ASE 18 LTX
Type accu-pack	Li-Ion / LiHD	Li-Ion / LiHD
Spanning van de accu-pack	18 V	18 V
Aantal slagen bij onbelast draaien	0 - 3.100 /min	0 - 2.700 /min
Zaagslaglengte	13 mm	30 mm
Gewicht (met accu-pack)	1,9 kg	3,9 kg

**Met:**

Art. nr.	602266	602269
Decoupeerzaagblad voor metaal	■	
Reciprozaagblad voor hout en metaal	■	
Inbussleutel		■
2 LiHD accu-packs (18 V/5,5 Ah)		■
2 LiHD accu-packs (18 V/4,0 Ah)	■	
Lader ASC 30-36 V »AIR COOLED«	■	■
Kunststof koffer	■	■

Overige varianten vindt u in de Metabo-prijslijst en op internet

**Productvoordelen**

- Lichte, extreem handige zaag voor bediening met 1 of 2 handen
- Bijzonder geschikt voor het werken op moeilijk toegankelijke plaatsen
- Uitgebreide toepassingsmogelijkheden door unieke Quick-opname voor reciprozaagbladen en decoupeerzaagbladen
- Gereedschapsloos verstelbare diepte-aanslag voor optimaal gebruik van het zaagblad en veelzijdig gebruik zoals bijv. invalsnedes
- Geïntegreerde LED-werkklamp voor optimale verlichting van het zaagbereik
- Elegante, lichte machine met softgrip-handgreep voor comfortabel zagen in elke werkpositie
- Robuust tandwielhuis van aluminium persgietwerk, bekleed voor optimale bediening
- Vario (V)-elektronica voor het werken met regelbare slagfrequentie aangepast aan het materiaal
- Zaagblad 180° draaibaar om boven het hoofd makkelijk te kunnen werken
- Verstelbare diepte-aanslag voor optimaal gebruik van het zaagblad en veelzijdig gebruik zoals bijv. invalsnedes
- Metabo Quick voor gereedschapsloze zaagbladwissel
- Brede toepassingsmogelijkheden door middel van het afgestemde Metabo-zaagbladassortiment
- Accu-packs met capaciteitsaanduiding voor controle van de laadtoestand

**Systeemcomponenten**

Toebehoren → 391, 406 | Accu-packs → 72

01  
02  
03  
04  
05  
06  
07  
08  
09  
10  
11  
12  
13  
14  
15

18 V



Technische gegevens

	Accu-decoupeerzaag STAB 18 LTX 100	Accu-decoupeerzaag STA 18 LTX 100	Accu-decoupeerzaag STA 18 LTX 140
Type accu-pack	Li-Ion / LiHD	Li-Ion / LiHD	Li-Ion / LiHD
Spanning van de accu-pack	18 V	18 V	18 V
Zaagdiepte hout	100 mm	100 mm	140 mm
Zaagdiepte non-ferrometaal	25 mm	25 mm	35 mm
Zaagdiepte plaatstaal	10 mm	10 mm	10 mm
Hoekinstelling van/tot	- 45 °/+ 45 °	- 45 °/+ 45 °	- 45 °/+ 45 °
Pendelslag-standen	4	4	4
Aantal slagen bij onbelast draaien	0 - 2.800 /min	550 - 2.800 /min	1.000 - 3.000 /min
Gewicht (met accu-pack)	2,5 kg	2,4 kg	2,8 kg

Met:

Art. nr.	601003	601002	601405
Afzuigstukken	■	■	■
Transparante beschermkap	■	■	■
Beschermplaat kunststof	■	■	■
Splinterbeveiligingsplaatjes	■	■	■
Decoupeerzaagblad	■	■	■
Inbussleutel	■	■	■
2 LiHD accu-packs (18 V/4,0 Ah)	■	■	■
Lader ASC 30-36 V »AIR COOLED«	■	■	■
Kunststof koffer	■	■	■

Overige varianten vindt u in de Metabo-prijslijst en op internet

Productvoordelen

- Beugelgreep met antislip softgrip-oppervlak
- Extreem krachtige decoupeerzaag met VTC-elektronica voor snelle zaagsneden in zacht hout tot 140 mm
- Eenvoudig aanzagen door opstartautomaat met automatische versnelling van de slagfrequentie
- Geïntegreerd LED-werklicht voor de verlichting van het zaagberek
- Duurzaam door optimaal ontwerp van aandrijving en motor en robuust tandwielhuis van aluminium persgietwerk
- Uiterst handig door kleine greepomvang en softgrip-oppervlak
- Precies zagen, aangepast aan het materiaal, door variabel aantal slagen, pendelslag en diepliggende, veerondersteunde zaagbladgeleiding
- Metabo Quick voor gereedschapsloze zaagbladwissel met automatische afvoer
- Inschakelbare spaanblaasfunctie zorgt voor vrij zicht op het zaagberek

Systeemcomponenten

Toebehoren → 391 | Accu-packs → 72

18 V

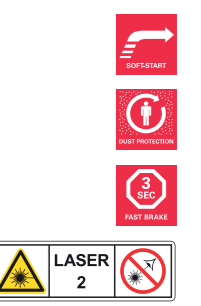
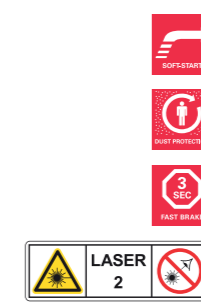

Technische gegevens

	Accu-afkortzaag KS 18 LTX 216	Accu-afkortzaag KGS 18 LTX 216 met trekfunctie
Type accu-pack	Li-Ion / LiHD	Li-Ion / LiHD
Spanning van de accu-pack	18 V	18 V
Zaagvermogen 90°/90°	120 x 60 mm	305 x 65 mm
Zaagvermogen 45°/45°	80 x 45 mm	205 x 36 mm
Draaischijfinstelling links/rechts	47°/47 °	47°/47 °
Kantelbereik van zaagblad links/rechts	47 °/2 °	47 °/2 °
Zaagblad	Ø 216 x 30 mm	Ø 216 x 30 mm
Nullastoerental	4.200 /min	4.200 /min
Max. zaagsnelheid	48 m/s	48 m/s
Gewicht (met accu-pack)	9,9 kg	13,9 kg

Met:

Art. nr.	619000	619001
Hardmetalen zaagblad (40-tands)	■	■
2 geïntegreerde tafelbladverbredingen	■	■
Afkortgeleider	■	■
Materiaalklem	■	■
Gereedschap voor het wisselen van zaagblad	■	■
Spaanopvangzak	■	■
2 LiHD accu-packs (18 V/5,5 Ah)	■	■
2 LiHD accu-packs (18V/8,0 Ah)	■	■
Lader ASC 30-36 V »AIR COOLED«	■	■

Overige varianten vindt u in de Metabo-prijslijst en op internet

Productvoordelen

- Tot 720 zaagsneden in laminaat 195 x 8 mm per accu-lading (8.0 Ah)
- Trekfunctie voor brede werkstukken
- Diepte-aanslag voor het eenvoudig maken van groeven
- Krachtige accu-afkortzaag voor montage-werkzaamheden met hoog zaagvermogen
- Tot 340 zaagsneden in zacht hout 60 x 60 mm per acculading (8.0 Ah)
- Compact en lichtgewicht, ook geschikt voor vervoer met één hand
- Eenvoudig transport door ergonomische draaggrepen en zaagkopbeveiliging
- Motorrem voor snelstop van het zaagblad in 3 seconden
- Robuuste constructie van aluminium persgietwerk voor zeer zware eisen
- Effectieve interne spaanafzuiging via spaanopvangtrechter en spaanopvangzak
- Snelle en precieze instelling van gangbare hoeken via vergrendelpunten
- Zaaglijnlaser en led-werkklamp met energiebesparende uitschakelautomaat
- Traploos uittrekbare tafelbladverbredingen, afneembaar voor het ondersteunen van lange panelen, lijsten etc.
- Hoge, zijdelings verschuifbare geleiders voor veilig zagen
- Materiaalklem voor het goed vastzetten van het werkstuk van boven of van voren

Systeemcomponenten

Toebehoren → 378, 441 | Accu-packs → 72

2x 18 V



NIEUW



Technische gegevens	Accu-tafelcirkelzaag TS 36-18 LTX BL 254*
Type accu-pack	Li-Ion / LiHD
Spanning van de accu-pack	18 V
Max. steunvlak	970 x 995 mm
Werkhoogte	850/355 mm
Zaaghoogte	0 - 87 mm
Max. zaaghoogte 90°/45°	87 mm/50 mm
Max. zaagbreedte op de parallelgeleider	630 mm
Max. materiaalbreedte op de haakse geleider	200 mm
Nullasttoerental	5.000 /min
Max. zaagsnelheid	66 m/s
Zaagblad	Ø 254 x 30 mm
Zaagblad-kantelbereik	-1,5 - 46,5 °
Gewicht (met accu-pack)	34,6 kg

**Met:**

Art. nr.	613025
Hardmetalen zaagblad met wisseltand (40-tands)	■
Onderstel	■
Rubber banden	■
Parallelgeleider	■
Haakse geleider	■
Tafelverlenging	■
Tafelverbreding	■
Stofcycloon	■
Textielen stofzak	■
4 LiHD accu-packs (18 V/8,0 Ah)	■
2 supersnelladers ASC Ultra »AIR COOLED«	■
Fixatieriem voor MetaLoc	■
MetaLoc	■

Overige varianten vindt u in de Metabo-prijslijst en op internet

- Productvoordelen**
- Extreem lichte accu-tafelcirkelzaag met trolley-functie voor maximale mobiliteit
  - Krachtige Metabo brushless-motor voor krachtig zagen net als met een machine op netvoeding
  - 100% uitwisselbaar met de 18 Volt-klasse: krachtige 36 Volt-werking met twee 18 Volt accu-packs van Metabo
  - Geïntegreerde afzuiging met stofcycloon voor stofarm werken zonder zonder alleszuiger
  - Snelle wissel tussen staand en dichtbij de vloer zagen door geïntegreerd, inklapbaar onderstel
  - Fijn instelbare parallelgeleider met dubbele klemming en snelbevestiging
  - Zachtaanloop en overbelastingsbeveiliging voor lange levensduur van motor en aandrijving
  - Spouwmes gereedschapsloos neerlaatbaar voor verdeckte zaagsneden en transport
  - MetaLoc-koffer en overige toebehoren compact aan de behuizing te fixeren voor transport en opslag

**Systeemcomponenten**

- Toebehoren → 378 | Accu-packs → 72 | Afzuigsystemen → 459 | \*36V-uitvoering → 70

18 V



Technische gegevens	Accu-multitool MT 18 LTX
Type accu-pack	Li-Ion / LiHD
Spanning van de accu-pack	18 V
Schuurbeweging bij stationair toerental	7.000 - 18.000 /min
Gereedschapopname	OIS-/Starlock-compatibel
Oscillatiehoek links/rechts	1,6 °
Schuurzool, afmeting van hoek tot hoek	93 mm
Gewicht (met accu-pack)	1,9 kg

**Met:**

Art. nr.	613021
Invalzaagblad 32 mm HCS (hout)	■
Segmentzaagblad 85 mm BiM (hout + metaal)	■
Schaafbeitel star 52 mm HCS	■
Driehoekschuurzool 93 mm met klit hechting	■
5 hechtschuurbladen 93 mm P 80	■
5 hechtschuurbladen 93 mm P 120	■
Afzuigadapter	■
Multi-adapters	■
2 LiHD accu-packs (18 V/4,0 Ah)	■
Lader ASC 30-36 V »AIR COOLED«	■
Kunststof koffer	■

Overige varianten vindt u in de Metabo-prijslijst en op internet

- Productvoordelen**
- Oscillerend accu-multitool met hoge performance, vergelijkbaar met een machine op netstroom
  - Onmisbaar bij de interieurbouw voor het zagen, schuren, schrapen, raspen van de meest uiteenlopende materialen
  - Gereedschapopname voor maximale uitwisselbaarheid met OIS-, Starlock- en andere toebehoren
  - Metabo Quick gereedschapsnelwissel voor tijdsbesparend, comfortabel wisselen van toebehoren
  - Snel en krachtig door de combinatie van grote oscillatiehoek van 3,2° en VTC-elektronica met constant toerental, ook onder belasting
  - Extra heldere dubbele LED voor goed zicht
  - Slank design en antislip softgrip-oppervlak voor optimale bediening
  - Afzuigmogelijkheid door aansluiting van een alleszuiger
  - Accu-packs met capaciteitsaanduiding voor controle van de laadtoestand

**Systeemcomponenten**

- Toebehoren → 416 | Accu-packs → 72

18 V



Technische gegevens	Accu-schaafmachine HO 18 LTX 20-82
Type accu-pack	Li-Ion / LiHD
Spanning van de accu-pack	18 V
Schaafbreedte	82 mm
Schaafdiepte instelbaar	0 - 2 mm
Grootste sponningdiepte	9 mm
Nullasttoerental	16.000 /min
Lengte van de schaafool	295 mm
Gewicht (met accu-pack)	3,5 kg

**Met:**

Art. nr.	602082
1 set omkeerbare schaaftbeitels	■
Parallelgeleider	■
Instelmal	■
Zaagselafvoeradapter	■
Textielen stofzak	■
2 Li-Power accu-packs (18 V/4,0 Ah)	■
Lader ASC 30-36 V »AIR COOLED«	■
MetaLoc	■

Overige varianten vindt u in de Metabo-prijslijst en op internet

- Productvoordelen**
- Lichte, handzame accu-schaafmachine voor het schaven, gleuven maken en afschuiven
  - Traploos instelbare schaafool en sponningdiepte
  - Vlak gefreesde schaafool van aluminium persgietwerk met V-groef voor het eenvoudig afschuiven
  - Parallelgeleider voor het nauwkeurig geleiden van de schaafool
  - Greep met antislip softgrip-oppervlak
  - Afzuigmogelijkheid door aansluiting van een alleszuiger
  - Haakse zaagselafvoeradapter voor gecontroleerde afvoer van de schaaftbeitels
  - Makkelijk te legen textielen stofzak voor het werken zonder alleszuiger
  - Beugel aan de schaafool voor het neerzetten van de machine en ter bescherming van het werkstuk
  - Eenvoudige beitelwissel van de robuuste hardmetalen omkeerbare schaaftbeitels
  - Zachtaanloop en overbelastingsbeveiliging voor lange levensduur van motor en aandrijving

**Systeemcomponenten**

- Toebehoren → 372 | Accu-packs → 72

18 V



## Technische gegevens

Accu-kitpistool  
KPA 18 LTX 400

Type accu-pack	Li-Ion / LiHD
Spanning van de accu-pack	18 V
Uitpersdruk	7.259 N / 740 kg
Opnamemaat	400 ml
Toevoersnelheid stationair toerental	1 - 10 mm/s
Geschikt voor	Patronen, worsten
Gewicht (met accu-pack)	2,8 kg

Accu-kitpistool  
KPA 18 LTX 600

Type accu-pack	Li-Ion / LiHD
Spanning van de accu-pack	18 V
Uitpersdruk	7.259 N / 740 kg
Opnamemaat	600 ml
Toevoersnelheid stationair toerental	1 - 10 mm/s
Geschikt voor	Patronen, worsten
Gewicht (met accu-pack)	3 kg

## Met:

Art. nr.	601206	601207
600 ml-buis		■
400 ml-buis	■	
Uitdruckschijf voor worsten	■	■
Uitdruckschijf voor kokers	■	■
Patroonhouder	■	
Li-Power accu-pack (18 V/2,0 Ah)	■	
LiHD accu-pack (18 V/4,0 Ah)		■
Lader SC 60 Plus	■	
Lader ASC 30-36 V »AIR COOLED«		■

## Productvoordelen

- Extreem hoge aandrukkracht, ook geschikt voor het verwerken van bijzonder dik vloeibare materialen
- Traploze instelling van de uitpersnelheid voor nauwkeurige werkzaamheden
- Metabo Quick: snelle, gereedschapsloze wissel tussen kokers en worsten
- Geen nadruppelen door automatisch teruglopen van de tandheugel
- Optimale materiaal terugwinning door nagenoeg volledig uitpersen
- 100% metalen aandrijving voor lange levensduur
- Accu-packs met capaciteitsaanduiding voor controle van de laadtoestand

## Systeemcomponenten

Toebehoren → 78

Accu-packs → 72

18 V



NIEUW



## Technische gegevens

Accu-alleszuiger  
AS 18 L PC

Type accu-pack	Li-Ion / LiHD
Spanning van de accu-pack	18 V
Luchtvermogen max.	2.100 l/min
Onderdruk	120 hPa (mbar)
Filteroppervlak	3.600 cm²
Reservoirinhoud	7,5 l
Zuigslang-Ø	27 mm
Slanglengte	3 m
Gewicht (met accu-pack)	7,4 kg

## Met:

Art. nr.	602021
Zuigslang (Ø 27 mm / 3,0 m)	■
Vliesfilterzak	■
Zuigmondstuk (120 mm breed)	■
Spleetzuigmondstuk	■
Draagriem	■
2 Li-Power accu-packs (18 V/5,2 Ah)	■
Lader ASC 30-36 V »AIR COOLED«	■

Overige varianten vindt u in de Metabo-prijslijst en op internet

## Productvoordelen

- Lichte, compacte accu-zuiger voor mobiel gebruik, voor het zuigen en afzuigen van stof en spaanders
- Droogzuiger met industriële goedkeuring, gecertificeerd volgens EU-norm voor stofsoorten van stofklasse L
- PressClean: handmatige filterreiniging door sterke luchtstroom bij schakelaarbediening op de zuiger in de werkpauses
- Met geïntegreerde blaasfunctie voor het uitblazen, drogen en afvoeren van afvoerlucht
- Eco-modus voor langere looptijd per accu-lading, Boost-modus voor maximaal vermogen
- Grote hoekschakelaar voor eenvoudig aan-/uitschakelen ook met de voet
- Praktische depots voor tweede accu-pack, lader, mondstukken en slang (3 m)
- Compact Metaloc-design om op de Metaloc-koffers te stapelen
- Robuuste behuizing met rubberen beschermingen op het stavlak voor voorzichtig wegzetten zonder weg te glijden
- Eenvoudig transport met ergonomische draaggreep of draagriem
- Capaciteitsaanduiding van de accu-pack direct op het bedieningspaneel van de zuiger

## Systeemcomponenten

Toebehoren → 462

Accu-packs → 72

# 14,4 V 18 V

**Technische gegevens**
**Accu-handlamp  
ULA 14.4-18 LED**
**Accu-staflamp  
SLA 14.4-18 LED**

Type accu-pack	Li-Ion / LiHD	Li-Ion / LiHD
Max. lichtstroom	280 lm	440 lm
Max. brandduur per accu-lading	14,4 V / 2,0 Ah: 4,5 h 14,4 V / 4,0 Ah: 9 h 18 V / 2,0 Ah: 6,4 h 18 V / 4,0 Ah: 12,7 h 18 V / 5,2 Ah: 16,5 h 18 V / LiHD 4,0 Ah: 12,7 h 18 V / LiHD 5,5 Ah: 17,6 h 18 V / LiHD 8,0 Ah: 25,4 h	14,4 V / 2,0 Ah: 3,4 h 14,4 V / 4,0 Ah: 6,8 h 18 V / 2,0 Ah: 4,5 h 18 V / 4,0 Ah: 9,1 h 18 V / 5,2 Ah: 11,8 h 18 V / LiHD 4,0 Ah: 9,1 h 18 V / LiHD 5,5 Ah: 12,4 h 18 V / LiHD 8,0 Ah: 18,2 h
Gewicht (zonder accu-pack)	0,39 kg	0,46 kg

**Met:**

Art. nr.	600368	600370
Zonder accu-pack, zonder lader	■	■

**Productvoordelen**

- Krachtige LED-handlamp voor gelijkmatig, helder werklicht
- Lampkop zwenkbaar en vergrendelbaar in 12 posities
- Compact en handig voor veelzijdig gebruik
- Robuuste behuizing van aluminium persgietwerk voor de inzet op bouwplaatsen
- Werking met alle Li-Power en LiHD schuif-accu-packs met 14,4 en 18 Volt
- Draaibare haak voor het ophangen van de lamp
- Krachtige LED-staflamp voor gelijkmatig, helder werklicht
- Lampkop 180° draai- en zwenkbaar voor bijna onbegrensde lichtposities

**Systeemcomponenten**

Accu-packs → 72

# 14,4 V 18 V

**Technische gegevens**
**Accu-bouwlamp  
BSA 14.4-18 LED**

Type accu-pack	Li-Ion / LiHD
Max. lichtstroom	2.600 lm
Max. brandduur per accu-lading	14,4 V / 2,0 Ah: 2,2 h 14,4 V / 4,0 Ah: 4,3 h 18 V / 2,0 Ah: 2,7 h 18 V / 4,0 Ah: 5,4 h 18 V / 5,2 Ah: 7,0 h 18 V / LiHD 4,0 Ah: 5,4 h 18 V / LiHD 5,5 Ah: 7,4 h 18 V / LiHD 8,0 Ah: 10,8 h
Gewicht (zonder accu-pack)	2,5 kg

**Met:**

Art. nr.	602111
Zonder accu-pack, zonder lader	■

**Productvoordelen**

- Krachtige accu-bouwlamp met 18 LEDs voor gelijkmatige werkverlichting op een groot oppervlak
- Werking met alle Li-Power en LiHD schuif-accu-packs met 14,4 en 18 Volt
- Robuust en duurzaam voor de veeleisende inzet op bouwplaatsen; behuizing en glas kunnen vochtig gereinigd worden
- Zeer helder en aangenaam licht, gebaseerd op het daglicht, met twee lichtniveaus
- Extreem lange brandduur van max. 10,8 uur met één accu-lading
- Minimale warmteontwikkeling: lamp wordt slechts handwarm voor een veilig permanent gebruik
- Draaggreep en lichte, compacte constructie voor snelle positiewissel en voor onderweg
- Lamp snel en traploos 180° zwenkbaar
- Met rubber bekleed stavlak voor een stabiele stand en behoedzaam gebruik op gevoelige stavlakken
- Naar keuze ook muurophanging of statiefgebruik mogelijk

**Systeemcomponenten**

Accu-packs → 72

# 14,4 V 18 V

**Technische gegevens**
**Accu-Power-adapter  
PA 14.4-18 LED-USB**

Type accu-pack	Li-Ion / LiHD
<b>Met:</b>	
Art. nr.	600288
Zonder accu-pack, zonder lader	■

**Productvoordelen**

- Compacte multifunctionele adapter, te gebruiken als laadapparaat, energiebron en lamp
- Twee snelle USB-aansluitingen voor het laden van en werken met USB-apparaten
- 12 Volt-aansluiting voor de verwarmde Metabo-jas
- Helder LED-licht voor dichtbij
- LED-Powerlicht geeft de werking aan; automatische uitschakeling na zeven uur
- Veilig gebruik door automatische uitschakeling bij oververhitting of kortsluiting
- Werking met alle Li-Power en LiHD schuif-accu-packs met 14,4 en 18 Volt

01

02

03

04

05

06

07

08

09

10

11

12

13

14

15

18 V

NIEUW



NIEUW



Technische gegevens	Accu-bouwradio R 12-18	Accu-bouwradio R 12-18 BT
Type accu-pack	Li-Ion / LiHD	Li-Ion / LiHD
Max. looptijd per accu-lading	14,4V / 2,0 Ah: 7,2 h 18V / 2,0 Ah: 9 h 18V / LiHD 4,0 Ah: 18 h 18V / LiHD 8,0 Ah: 32 h	14,4V / 2,0 Ah: 7,2 h 18V / 2,0 Ah: 9 h 18V / LiHD 4,0 Ah: 18 h 18V / LiHD 8,0 Ah: 32 h
Radiofrequentie AM	522 - 1.620 kHz	522 - 1.620 kHz
Radiofrequentie FM	87,5 - 108 MHz	87,5 - 108 MHz
Gewicht (zonder accu-pack)	1,85 kg	1,85 kg

**Met:**

Art. nr.	600776	600777
Netsnoer	■	■
zonder accu-pack	■	■

- Productvoordelen**
- Robuuste en compacte AM/FM-bouwradio
  - Robuuste en compacte AM/FM-bouwradio met Bluetooth om draadloos naar muziek te luisteren vanaf smartphone of tablet
  - Werking met alle Metabo schuif-accu-packs van 12 tot 18 Volt of netvoeding mogelijk
  - Robuuste kunststof behuizing met beschermingsklasse IP 54 - spatwaterdicht, stofbestendig, stootvast
  - Programmageheugenplaatsen voor AM/FM
  - Insteekbaar netsnoer
  - Digitale DSP-tuner met verlicht LCD-display en automatisch zender zoeken
  - Flexibele antenne

**Systeemcomponenten**

Accu-packs → 72

18 V



Technische gegevens	Accu-heggenschaar AHS 18-55 V
Type accu-pack	Li-Ion / LiHD
Spanning van de accu-pack	18 V
Looptijd per accu-lading	70 min
Snoeidikte	18 mm
Snoeilengte	53 cm
Aantal sneden bij nullasttoerental	2.700 /min
Gewicht (met accu-pack)	3,8 kg

**Met:**

Art. nr.	600463
2 LiHD accu-packs (18 V/4,0 Ah)	■
Lader ASC 30-36 V »AIR COOLED«	■
Opberghuls	■

Overige varianten vindt u in de Metabo-prijslijst en op internet

- Productvoordelen**
- Messen met speciale geometrie voor geringe slijtage en daarmee 200% langere standtijd
  - Zuivere sneden door aan beide zijden diamantgeslepen mestanden in een hoek van 30°
  - Veiligheids-ondermessen voor hoge werkveiligheid
  - Hoge capaciteit door 2-traps gereduceerde tandwieloverbrenging
  - Aangenaam werken door trillingsarme loop, een perfecte ergonomie en een softgrip-handgreep
  - Veiligheid door elektronische snelstop voor mes (in 0,3 seconden)
  - Aanstootbescherming beschermt gebruiker en overbrenging tegen terugslagen
  - Accu-packs met capaciteitsaanduiding voor controle van de laadtoestand

**Systeemcomponenten**

Toebehoren → 575

Accu-packs → 72

18 V



Technische gegevens	Accu-blazer AG 18
Type accu-pack	Li-Ion / LiHD
Luchthoeveelheid	2,6 m³/min
Max. lichtsnelheid	74 m/s
Gewicht (met accu-pack)	1,87 kg

**Met:**

Art. nr.	602242
Zonder accu-pack, zonder lader	■

- Productvoordelen**
- Lichte blazer bijv. voor het afblazen van spaanders op werkstuk, werkplek, transporteur etc.
  - Goede ergonomie door optimaal zwaartepunt en rubberen handgreep
  - Robuuste constructie voor elk soort gebruik in de werkplaats en in de bouw
  - Vario (V)-elektronica voor traploos regelbare lichtsnelheid bij het blazen
  - Stelwielje om vooraf 3 lichtsnelheidsniveaus te kiezen voor het flexibel gebruik
  - Rubberen eindstuk van de blaaspijp ter bescherming van gevoelige oppervlakken
  - Comfortabel afblazen van vloeroppervlakken met behulp van de meegeleverde verlenging van de blaaspijp
  - Werking met alle Li-Power en LiHD schuif-accu-packs met 18 Volt

01

02

03

04

05

06

07

08

09

10

11

12

13

14

15



18 V



## Technische gegevens

Accu-ventilator  
AV 18

Type accu-pack	Li-Ion / LiHD
Luchtsnelheid	1,8 / 2,8 / 3,8 m/s
Max. toerental	1.300 /min
Rotordiameter	355 mm
Gewicht (met accu-pack)	4,55 kg

## Met:

Art. nr.	606176
Zonder accu-pack, zonder lader	■

## Productvoordelen

- Hoogwaardige accu-ventilator voor flexibel gebruik onafhankelijk van de netvoeding
- Accu-looptijd van max. 7 uur (bij 5,2 Ah)
- Robuuste metalen kooi voor maximale luchtdoorvoer bij minimale wervelingen
- Hellende kooi voor flexibele afstelling van de luchtstroom
- Luchtsnelheid op 3 niveaus in te stellen
- Stille werking ook op het hoogste niveau
- Stabiel buisframe met rubber noppen voor een stabiele stand
- Geïntegreerde montageplaat voorbereid voor statief- en wandmontage
- Werking met alle Li-Power en LiHD schuif-accu-packs met 18 Volt

## Systeemcomponenten

Accu-packs → 72

14,4 V  
18 V

## Technische gegevens

Accu-verwarmde jas  
HJA 14.4-18

Type accu-pack	Li-Ion / LiHD
<b>Met:</b>	
<b>Maat</b>	<b>Art. nr.</b>
XS	657025
S	657026
M	657027
L	657028
XL	657029
XXL	657030
XXXL	657031
Power-adapter PA 14.4-18 LED-USB	■
Zonder accu-pack, zonder lader	■

## Productvoordelen

- Hoogwaardige verwarmde jas voor werk en vrije tijd - warm, comfortabel en veelzijdig
- Zes verwarmingszones kunnen gelijktijdig of selectief verwarmd worden op drie verwarmingsniveaus
- Warme handen door twee verwarmde jaszakken
- Max. 12 uur aangename warmte op stand 1 of 5 uur sterke warmte op stand 3 met één acculading (18 V/5,2 Ah/alle zones)
- Max. 5 uur warmte op stand 1, of 2 uur warmte op stand 3 bij gebruik van een 18V/2,0Ah accu-pack
- Extreem sterk door wind- en water-afstotend, scheurbestendig materiaal
- Buitenmateriaal van 100% katoen, binnenmateriaal en voering van 100% polyester
- Een goed bereikbare accu-packzak links achter de zijnaad
- Werking met alle Li-Power en LiHD schuif-accu-packs met 14,4 en 18 Volt
- De jas kan ook met 10,8 V accu-packs in combinatie met de kleinere Metabo Power-adapter PowerMaxx PA (art. nr. 606212000) gebruikt worden

## Accu-Power slim gecombineerd.

10,8 V



## Combo Set 2.1 10.8 V Quick Pro

- Accu-boorschroefmachine PowerMaxx BS Quick
  - Accu-slagschroevendraaier PowerMaxx SSD
  - Snelspanboorhouder »Quick«
  - Snelwissel-hoekadapter »Quick«
  - Li-Power accu-pack (10,8 V/2,0 Ah)
  - Li-Power accu-pack (10,8 V/4,0 Ah)
  - Lader LC 40
  - In MetaLoc II
- Art. nr. 685053000

18 V



## Combo Set 2.6.1 18V

- Accu-boorschroefmachine BS 18
  - Accu-multitool MT 18 LTX
  - 2 Li-Power accu-packs (18 V/2,0 Ah)
  - Lader SC 60 Plus
  - Kunststof koffer
- Art. nr. 685081000
- of met accu-klopboormachine SB 18 (in plaats van BS 18)
- Combo Set 2.6.2 18 V  
Art. nr. 685088000



## Combo Set 2.3.2 18V

- Accu-boorschroefmachine BS 18
  - Accu-combihamer KHA 18 LTX
  - 2 Li-Power accu-packs (18 V/2,0 Ah)
  - Lader SC 60 Plus
  - Kunststof koffer
- Art. nr. 685083000
- of met accu-klopboormachine SB 18 (in plaats van BS 18)
- Combo Set 2.3.4 18 V  
Art. nr. 685090000



## Combo Set 2.2 10.8 V Quick Pro

- Accu-boorschroefmachine PowerMaxx BS Quick
  - Accu-reciprozaag PowerMaxx ASE
  - Snelspanboorhouder »Quick«
  - Snelwissel-hoekadapter »Quick«
  - Li-Power accu-pack (10,8 V/2,0 Ah)
  - Li-Power accu-pack (10,8 V/4,0 Ah)
  - Lader LC 40
  - In MetaLoc III
- Art. nr. 685054000



## Combo Set 2.4.3 18V

- Accu-boorschroefmachine BS 18
  - Haakse accu-slijper W 18 LTX 125 Quick
  - Li-Power accu-pack (18 V/2,0 Ah)
  - Li-Power accu-pack (18 V/4,0 Ah)
  - Lader SC 60 Plus
  - Kunststof koffer
- Art. nr. 685082000
- of met accu-klopboormachine SB 18 (in plaats van BS 18)
- Combo Set 2.4.4 18 V  
Art. nr. 685089000



## Combo Set 2.3.3 18V

- Accu-boorschroefmachine BS 18 LT Quick
  - Accu-combihamer KHA 18 LTX
  - Snelspanboorhouder »Quick«
  - Snelwisselbithouder »Quick«
  - Snelwissel-hoekadapter »Quick«
  - 2 Li-Power accu-packs (18 V/4,0 Ah)
  - Lader ASC 30-36 V »AIR COOLED«
  - MetaLoc III
- Art. nr. 685084000



## Combo Set 2.5 10.8 V

- Accu-klopboormachine PowerMaxx SB Basic
  - Accu-slagschroevendraaier PowerMaxx SSD
  - Snelspanboorhouder
  - 2 Li-Power accu-packs (10,8 V/2,0 Ah)
  - Lader LC 40
  - Kunststof koffer
- Art. nr. 685091000



## Combo Set 2.4.1 18 V

- Accu-boorschroefmachine BS 18 LT
  - Haakse accu-slijper W 18 LTX 125 Quick
  - 2 Li-Power accu-packs (18 V/4,0 Ah)
  - Lader ASC 30-36 V »AIR COOLED«
  - In MetaLoc IV
- Art. nr. 685038000
- of met accu-klopboormachine SB 18 LT (in plaats van BS 18 LT)
- Combo Set 2.4.2 18 V  
Art. nr. 685039000

01

02

03

04

05

06

07

08

09

10

11

12

13

14

15

# 18 V LiHD



Deze Combo-sets zijn met LiHD accu-packs uitgerust. Deze accu-generatie biedt extra prestaties, levensduur en looptijd. De combinatie van hoogrendementscellen en nieuw ontwikkelde componenten zorgt ervoor dat maximale kracht extreem lang ter beschikking staat. Een mijlpaal op weg naar de snoerloze bouwplaats.



- Combo Set 2.1.11 18 V BL LiHD**
- Accu-boorschroefmachine BS 18 LT BL
  - Accu-slagschroevendraaier SSD 18 LTX 200 BL
  - 2 LiHD accu-packs (18 V/4,0 Ah)
  - Lader ASC 30-36 V
  - MetaLoc III
- Art. nr. 685123000
- of met accu-klopboormachine SB 18 LT BL (in plaats van BS 18 LT BL)
- Combo Set 2.1.12 18 V BL LiHD**  
Art. nr. 685124000



- Combo Set 2.1.13 18 V BL LiHD**
- Accu-boorschroefmachine BS 18 LTX BL Q I
  - Accu-slagschroevendraaier SSD 18 LTX 200 BL
  - 2 LiHD accu-packs (18 V/5,5 Ah)
  - Lader ASC 30-36 V
  - Snelwisselbithouder »Quick«
  - MetaLoc III
- Art. nr. 685125000
- of met accu-klopboormachine SB 18 LTX BL Q I (in plaats van BS 18 LTX BL Q I)
- Combo Set 2.1.14 18 V BL LiHD**  
Art. nr. 685126000



- Combo Set 2.1.16 18 V BL LiHD**
- Accu-boorschroefmachine BS 18 LT BL
  - Accu-slagmoersleutel SSW 18 LTX 300 BL
  - 2 LiHD accu-packs (18 V/4,0 Ah)
  - Lader ASC 30-36 V
  - MetaLoc III
- Art. nr. 685128000  
leverbaar vanaf september 2018



- Combo Set 2.1.17 18 V BL LiHD**
- Accu-boorschroefmachine BS 18 LTX BL Q I
  - Accu-slagmoersleutel SSW 18 LTX 300 BL
  - 2 LiHD accu-packs (18 V/5,5 Ah)
  - Lader ASC 30-36 V
  - Snelwisselbithouder »Quick«
  - MetaLoc III
- Art. nr. 685129000  
leverbaar vanaf september 2018



- Combo Set 2.1.9 18 V BL LiHD**
- Accu-boorschroefmachine BS 18 LT BL
  - Accu-slagmoersleutel SSW 18 LTX 400 BL
  - Adapter 1/2" buitenvierkant / 1/4" slagvast
  - 2 LiHD accu-packs (18 V/4,0 Ah)
  - Lader ASC 30-36 V
  - MetaLoc III
- Art. nr. 685137000
- of met accu-klopboormachine SB 18 LT BL (in plaats van BS 18 LT BL)
- Combo Set 2.1.10 18 V BL LiHD**  
Art. nr. 685138000



- Combo Set 2.3.6 18 V BL LiHD**
- Accu-boorschroefmachine BS 18 LT BL
  - Accu-combihamer KHA 18 LTX BL 24 Quick
  - 2 LiHD accu-packs (18 V/4,0 Ah)
  - Lader ASC 30-36 V
  - MetaLoc III
- Art. nr. 685139000
- of met accu-klopboormachine SB 18 LT BL (in plaats van BS 18 LT BL)
- Combo Set 2.3.7 18 V BL LiHD**  
Art. nr. 685140000



- Combo Set 2.3.8 18 V BL LiHD**
- Accu-boorschroefmachine BS 18 LTX BL Q I
  - Accu-combihamer KHA 18 LTX BL 24 Quick
  - 2 LiHD accu-packs (18 V/5,5 Ah)
  - Lader ASC 30-36 V
  - Snelwisselbithouder »Quick«
  - MetaLoc III
- Art. nr. 685120000
- of met accu-klopboormachine SB 18 LTX BL Q I (in plaats van BS 18 LTX BL Q I)
- Combo Set 2.3.9 18 V BL LiHD**  
Art. nr. 685121000



- Combo Set 2.4.5 18 V BL LiHD**
- Accu-boorschroefmachine BS 18 LTX BL Q I
  - Haakse accu-slijper WB 18 LTX BL 125 Quick
  - 2 LiHD accu-packs (18 V/5,5 Ah)
  - Lader ASC 30-36 V
  - Snelwisselbithouder »Quick«
  - MetaLoc IV
- Art. nr. 685094000
- of met accu-klopboormachine SB 18 LT BL (in plaats van BS 18 LT BL)
- Combo Set 2.4.6 18 V BL LiHD**  
Art. nr. 685095000

## Grote haakse accu-slijper: 230 mm, 2.400 Watt, geen snoer.

De eerste grote accu-haakse slijper ter wereld met 230 mm-schijf biedt u de ultieme vrijheid: dankzij de revolutionaire Metabo LiHD accu-technologie dringen wij door met deze wereldprimeur qua prestatiemogelijkheden, die tot nu toe uitsluitend waren voorbehouden aan krachtige machines op netvoeding. Volledig onafhankelijk van het stopcontact kunt u met de snoerloze 36 Volt-machine op ieder willekeurig moment en overal krachtig doorslijpen en afbramen. De WPB 36 LTX BL 230 Quick is net zo krachtig als een 2.400 Watt-machine op netvoeding en dankzij zijn ingekapselde, brushless motor met geperfectioneerde stofbescherming extreem robuust en duurzaam.

BRUSHLESS MOTOR

Extreem lange levensduur ook in stoffige omgeving  
Unieke ingekapselde Metabo brushless-motor met optimale stofbescherming

Max. accu-flexibiliteit  
Ook in 2x 18V verkrijgbaar



WPB 36 LTX BL 230

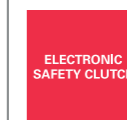

### Gebruikersbescherming zonder compromissen

- Gereduceerde terugslag bij het blokkeren van de schijf door elektronische veiligheidsuitschakeling
- Veilige schijfstop binnen enkele seconden door dodemansschakelaar en remsysteem
- Veilig vasthouden bij het doorslijpen door draaibare hoofdhandgreep

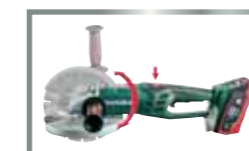

### Doorstaat iedere test op de professionele werkdag!

Dat lukt allemaal met één accu-lading:



11 sneden door vangrails  
Materiaal: plaatstaal



Meer dan 75 dakpannen  
Materiaal: dakpan "Frankfurter"



Meer dan 5 m sneden in betonplaten  
Materiaal: beton

01  
02  
03  
04  
05  
06  
07  
08  
09  
10  
11  
12  
13  
14  
15

# 36 V 2x 18 V

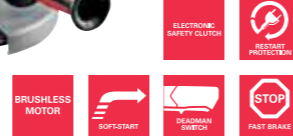
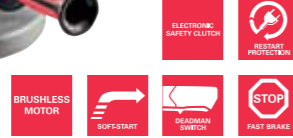

## Technische gegevens

### Haakse accu-slijper WPB 36 LTX BL 230

Type accu-pack	Li-Ion / LiHD	Li-Ion / LiHD
Spanning van de accu-pack	36 V	18 V
Slijpschijf-Ø	230 mm	230 mm
Nullasttoerental	6.600 /min	6.600 /min
Schroefdraad as	M 14	M 14
Gewicht (met accu-pack)	6,1 kg	6,9 kg

## Met:

Art. nr.	613101	613102
Beschermkap	■	■
Steunflens	■	■
Spanmoer	■	■
Extra Metabo VibraTech (MVT)-handgreep	■	■
Pensleutel	■	■
2 LiHD accu-packs (36 V/6,2 Ah)	■	■
4 LiHD accu-packs (18 V/8,0 Ah)	■	■
Supersnellader ASC Ultra »AIR COOLED«	■	■
2 supersnelladers ASC Ultra »AIR COOLED«	■	■
Kunststof koffer	■	■
MetaLoc	■	■

## Productvoordelen

- 100% uitwisselbaar met de 18 Volt-klasse: krachtige 36 Volt-werking met twee 18 Volt accu-packs van Metabo
- De eerste grote haakse slijper (Ø 230 mm) ter wereld met werking op accu voor het krachtig doorslijpen en afbramen zonder netvoeding
- Veel toepassingen mogelijk door extreem grote slijpdiepte van 77 mm
- Unieke ingekapselde Metabo brushless-motor met optimale stofbescherming voor snel werken en maximale efficiëntie
- Dodemansschakelaar voor hoge gebruikersbescherming
- Snel remsysteem voor maximale gebruikersbescherming stopt de schijf na het uitschakelen binnen enkele seconden
- Zonder gereedschap verstelbare beschermkap; tegen verdraaien beveiligd vastzetbaar
- Draaibare hoofdhandgreep: hoge veiligheid en betere hanteerbaarheid bij het doorslijpen
- Extra Metabo VibraTech (MVT)-handgreep voor trillingsdemping ter bescherming van de gezondheid
- Extra handgreep op drie posities monteerbaar
- Elektronische veiligheidsuitschakeling: vermindert terugslag bij het blokkeren van de schijf – voor hoge gebruikersbescherming
- Overbelastingsbeveiliging, zachtanloop en herstartbeveiliging
- Accu-packs met capaciteitsaanduiding voor controle van de laadtoestand

## Systeemcomponenten

Toebehoren → 130

Accu-packs → 72

# 36 V 2x 18 V



## Technische gegevens

### Accu-combihamer KHA 36 LTX

Type accu-pack	Li-Ion / LiHD	Li-Ion / LiHD
Spanning van de accu-pack	36 V	18 V
Max. individuele slagenergie (EPTA)	3,1 J	3,1 J
Max. aantal slagen	4.500 /min	4.500 /min
Boor-Ø beton met hamerboren	32 mm	32 mm
Boor-Ø metselwerk met boorkronen	68 mm	68 mm
Boor-Ø staal	13 mm	13 mm
Boor-Ø zacht hout	30 mm	30 mm
Nullasttoerental	0 - 1.100 /min	0 - 1.100 /min
Gereedschapopname	SDS-plus	SDS-plus
Gewicht (met accu-pack)	4,9 kg	5,8 kg

## Met:

Art. nr.	600795	600796
SDS-plus hamerboorhouder	■	■
Snelspanboorhouder voor gereedschap met cilindrische schacht	■	■
Extra Metabo VibraTech (MVT)-handgreep	■	■
Boordieptegeleider	■	■
4 Li-Power accu-packs (18 V/8,0 Ah)	■	■
2 Li-Power accu-packs (36 V/5,2 Ah)	■	■
2 supersnelladers ASC Ultra »AIR COOLED«	■	■
Supersnellader ASC Ultra »AIR COOLED«	■	■
Kunststof koffer	■	■
MetaLoc	■	■

Overige varianten vindt u in de Metabo-prijslijst en op internet

## Productvoordelen

- 100% uitwisselbaar met de 18 Volt-klasse: krachtige 36 Volt-werking met twee 18 Volt accu-packs van Metabo
- Combihamer met 3 functies: hamerboren, boren zonder slag en beitelen
- Metabo VibraTech (MVT): moeiteloos werken, zonder gevaar voor de gezondheid, ook bij langdurig gebruik
- Ergonomische behuizingsvorm voor beitelerwerkzaamheden zonder extra handgreep.
- Metabo Quick: snelle, gereedschapsloze boorhouderwissel voor het werken met SDS-plus- en cilindrische boren
- Vario (V)-elektronica voor het werken met toerentallen aangepast aan het materiaal
- Metabo S-automatic veiligheidskoppeling: mechanisch ontkoppelen van de aandrijving bij het blokkeren van de boor voor veilig werken
- Accu-packs met capaciteitsaanduiding voor controle van de laadtoestand

## Systeemcomponenten

Toebehoren → 289

Accu-packs → 72

36 V  
2x 18 V



NIEUW

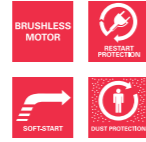

NIEUW

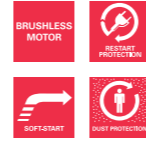

Technische gegevens	Accu-tafelcirkelzaag TS 36 LTX BL 254	Accu-tafelcirkelzaag TS 36-18 LTX BL 254
Type accu-pack	Li-Ion / LiHD	Li-Ion / LiHD
Spanning van de accu-pack	36 V	18 V
Max. steunvlak	970 x 995 mm	970 x 995 mm
Zaaghoogte	0 - 87 mm	0 - 87 mm
Max. zaaghoogte 90°/45°	87 mm/50 mm	87 mm/50 mm
Max. zaagbreedte op de parallelgeleider	630 mm	630 mm
Max. materiaalbreedte op de haakse geleider	200 mm	200 mm
Nullasttoerental	5.000 /min	5.000 /min
Max. zaagsnelheid	66 m/s	66 m/s
Zaagblad	Ø 254 x 30 mm	Ø 254 x 30 mm
Zaagblad-kantelbereik	-1,5 - 46,5 °	-1,5 - 46,5 °
Gewicht (met accu-pack)	34,5 kg	34,6 kg

**Met:**

Art. nr.	613024	613025
Hardmetalen zaagblad (40-tands)	■	■
Onderstel	■	■
Rubber banden	■	■
Parallelgeleider	■	■
Haakse geleider	■	■
Tafelverlenging	■	■
Tafelverbreding	■	■
Stofcycloon	■	■
Textielen stofzak	■	■
2 LiHD accu-packs (36 V/6,2 Ah)	■	
4 LiHD accu-packs (18 V/8,0 Ah)		■
Supersnellader ASC Ultra »AIR COOLED«	1	2
Fixatieriem voor MetaLoc	■	■
MetaLoc	■	■

Overige varianten vindt u in de Metabo-prijslijst en op internet

- Productvoordelen**
- 100% uitwisselbaar met de 18 Volt-klasse: krachtige 36 Volt-werking met twee 18 Volt accu-packs van Metabo
  - Extreem lichte accu-tafelcirkelzaag met trolley-functie voor maximale mobiliteit
  - Krachtige Metabo brushless-motor voor krachtig zagen net als met een machine op netvoeding
  - Geïntegreerde afzuiging met stofcycloon voor stofarm werken zonder zonder alleszuiger
  - Snelle wissel tussen staand en dichtbij de vloer zagen door geïntegreerd, inklapbaar onderstel
  - Fijn instelbare parallelgeleider met dubbele klemming en snelbevestiging
  - Spouwmes gereedschapsloos neerlaatbaar voor verdekte zaagsneden en transport
  - MetaLoc-koffer en overige toebehoren compact aan de behuizing te fixeren voor transport en opslag

**Systeemcomponenten**

Toebehoren → 378 | Accu-packs → 72

36 V



Technische gegevens	Accu-heggenschaar AHS 36 V	Accu-heggenschaar AHS 36-65 V
Type accu-pack	Li-Ion	Li-Ion
Spanning van de accu-pack	36 V	36 V
Looptijd per accu-lading	85 min	85 min
Snoeidikte	18 mm	18 mm
Snoeilengte	53 cm	63 cm
Aantal sneden bij nullasttoerental	2.700 /min	2.700 /min
Gewicht (met accu-pack)	3,9 kg	4,1 kg

**Met:**

Art. nr.	602177	602203
Li-Power accu-pack (36 V/2,5 Ah)	■	
2 Li-Power accu-packs (36 V/2,5 Ah)		■
Supersnellader ASC Ultra »AIR COOLED«		■
Lader ASC 30-36 V »AIR COOLED«	■	
Opberghuls	■	■

- Productvoordelen**
- De lichtgewicht onder de professionele heggenscharen van de 36 V-klasse
  - Messen met speciale geometrie voor geringe slijtage en daarmee 200% langere standtijd
  - Zuivere sneden door aan beide zijden diamantgeslepen mestanden in een hoek van 30°
  - Veiligheids-ondermessen voor hoge werkveiligheid
  - Hoge capaciteit door 2-traps gereduceerde tandwieloverbrenging
  - Aangenaam werken door trillingsarme loop, een perfecte ergonomie en een softgrip-handgreep
  - Veiligheid door elektronische snelstop voor mes (in 0,3 seconden)
  - Aanstootbescherming beschermt gebruiker en overbrenging tegen terugslagen
  - Accu-packs met capaciteitsaanduiding voor controle van de laadtoestand

**Systeemcomponenten**

Toebehoren → 575 | Accu-packs → 72

Accu-packs

LiHD accu-packs

Spanning van de accu-pack	Capaciteit van de accu-pack	AIR COOLED	Art. nr.
---------------------------	-----------------------------	------------	----------



**LiHD schuif-accu-packs**

- LiHD-accu-packs voor optimaal vermogen en extreem lange looptijd bij minimale temperatuurontwikkeling
- Ultra-M-Technologie: intelligent accu-management voor duurzame accu-packs met 3 jaar garantie
- Gepatenteerde »AIR COOLED«-laadtechnologie
- Permanente elektronische bewaking van de afzonderlijke cellen (ESCP) bij het opladen, voor een zeer lange levensduur
- Processorgestuurd oplaad- en ontladmanagement.
- Capaciteitsaanduiding voor controle van de laadtoestand
- Geen memory-effect
- Kunnen lang worden opgeslagen met nagenoeg geen zelfontlading

<b>NIEUW</b>	18 V	4,0 Ah	■	625367000*
<b>NIEUW</b>	18 V	5,5 Ah	■	625368000*
<b>NIEUW</b>	18 V	8,0 Ah	■	625369000*
	36 V	6,2 Ah	■	625344000

Li-ion accu-packs

Spanning van de accu-pack	Capaciteit van de accu-pack	AIR COOLED	Art. nr.
---------------------------	-----------------------------	------------	----------



**Li-ion schuif-accu-packs »AIR COOLED«**

- Ultra-M-Technologie: intelligent accu-management voor duurzame accu-packs met 3 jaar garantie
- Gepatenteerde »AIR COOLED«-laadtechnologie
- Permanente elektronische bewaking van de afzonderlijke cellen (ESCP) bij het opladen, voor een zeer lange levensduur
- Processorgestuurd oplaad- en ontladmanagement.
- Capaciteitsaanduiding voor controle van de laadtoestand
- Geen memory-effect
- Kunnen lang worden opgeslagen met nagenoeg geen zelfontlading

	14,4 V	2,0 Ah	■	625595000*
	14,4 V	4,0 Ah	■	625590000*
	18 V	2,0 Ah	■	625596000*
	18 V	4,0 Ah	■	625591000*
	18 V	5,2 Ah	■	625592000*
	36 V	1,5 Ah	■	625453000*
	36 V	5,2 Ah	■	625529000*



**Li-ion accu-packs 10,8 V**

- Ultra-M-Technologie: intelligent accu-management voor duurzame accu-packs met 3 jaar garantie
- Permanente elektronische bewaking van de afzonderlijke cellen (ESCP) bij het opladen, voor een zeer lange levensduur
- Geen memory-effect
- Kunnen lang worden opgeslagen met nagenoeg geen zelfontlading
- Zeer milieuvriendelijk

	10,8 V	2,0 Ah		625438000*
	10,8 V	4,0 Ah		625585000*
	10,8 V	5,2 Ah		625597000*



**Li-ion accu-packs 7,2 V**

- Ultra-M-Technologie: intelligent accu-management voor duurzame accu-packs met 3 jaar garantie
- Permanente elektronische bewaking van de afzonderlijke cellen (ESCP) bij het opladen, voor een zeer lange levensduur
- Geen memory-effect
- Kunnen lang worden opgeslagen met nagenoeg geen zelfontlading
- Zeer milieuvriendelijk

	7,2 V	2,2 Ah		625487000*
--	-------	--------	--	------------

Spanning van de accu-pack	Capaciteit van de accu-pack	AIR COOLED	Art. nr.
---------------------------	-----------------------------	------------	----------



**Li-ion accu-pack 25,2 V**

- Ultra-M-Technologie: intelligent accu-management voor duurzame accu-packs met 3 jaar garantie
- Gepatenteerde »AIR COOLED«-laadtechnologie
- Permanente elektronische bewaking van de afzonderlijke cellen (ESCP) bij het opladen, voor een zeer lange levensduur
- Processorgestuurd oplaad- en ontladmanagement.
- Capaciteitsaanduiding voor controle van de laadtoestand
- Geen memory-effect
- Kunnen lang worden opgeslagen met nagenoeg geen zelfontlading
- Zeer milieuvriendelijk

	25,2 V	3,0 Ah	■	625437000*
--	--------	--------	---	------------

Laadapparaten

Spanning van de accu-pack	Capaciteit van de accu-pack	AIR COOLED	Art. nr.
---------------------------	-----------------------------	------------	----------



**Lader ASC 30-36 V**

- Voor het opladen van alle Li-Ion en LiHD schuif-accu-packs (14,4 V - 36 V).
  - Gepatenteerde »AIR COOLED«-laadtechnologie
  - Laadstroom 3,0 A
  - Zeer laag standby-opnamevermogen
  - Processorgestuurd oplaadmanagementsysteem
- Netspanning: 230 - 240 V  
Netfrequentie: 50 - 60 Hz

627044000\*



**Laadapparaat ASC multi 8**

- Snel, parallel opladen van max. acht Li-Ion en LiHD schuif-accu-packs van 14,4 - 36 Volt, zonder tijdverlies bij iedere willekeurige uitvoering
- Gepatenteerde »AIR COOLED«-laadtechnologie voor ieder afzonderlijk accu-pack voor snel, milieuvriendelijk en veilig laden
- Robuuste aluminium behuizing met ophanging voor ruimtebesparende wandmontage. Met draaggreep voor mobiel gebruik ter plekke
- Een aansluitleiding (680 Watt) voor 8 volwaardige laadplaatsen met processorgestuurd laadmanagement voor elke afzonderlijke accu-schacht
- Aan/Uit-schakelaar aan de zijkant voor het hele laadapparaat
- Laadstroom: 3,0 ; oplaadtijd ca. 30 minuten bij 1,5 Ah en ca. 80 minuten bij 4,0 Ah
- Oplossing om ruimte te besparen en orde te scheppen, ideaal voor gemiddelde en grotere industriële bedrijven of ook grotere ambachtelijke bedrijven
- Vereenvoudigd onderhoud vanwege de slechts eenmaal per jaar terugkerende noodzakelijke BGVa3-keuring voor de aansluitkabel, in plaats van 8 keuringen

627291000

Netspanning: 230 - 240 V  
Netfrequentie: 50 - 60 Hz



**Supersnellader ASC Ultra**

- Voor het opladen van alle Li-Ion en LiHD schuif-accu-packs (14,4 V - 36 V)
  - Gepatenteerde »AIR COOLED«-laadtechnologie
  - Laadstroom 6,5 A
  - Zeer laag standby-opnamevermogen
  - Processorgestuurd oplaadmanagementsysteem
- Oplaadtijd ca. 30 minuten bij 1,5 Ah; ca. 35 minuten bij 4,0 Ah  
Netspanning: 230 - 240 V  
Netfrequentie: 50 - 60 Hz

627265000\*







**Supersnellader ASS 15 Plus**









- Voor het opladen van Metabo NiCd accu-packs van 24-25,2 V alsmede de Li-ion accu-packs van 24-25,2 V (accu-combihamer KHA 24, accu-magneetkernboormachine MAG 28 LTX 32).
- »AIR COOLED«-functie
- Refresh-functie voor de accu-verzorging voor NiCd accu-packs
- Laadstroom 5 A

627283000\*



















Refresh-functie: bij NiCd accu-packs kan het voorkomen dat door de natuurlijke zelfontlading de cellen in de accu-pack verschillend zijn opgeladen. Dit heeft tot gevolg dat de volledige capaciteit van de accu-pack niet meer beschikbaar is. Wanneer u dit effect opmerkt, kunt u de volledige capaciteit van de accu-pack met behulp van de Refresh-modus herstellen.  
Netspanning: 230 - 240 V  
Netfrequentie: 50 - 60 Hz

	Art. nr.
 <p><b>Lader LC 40</b>                      ■ Voor het opladen van Li-ion accu-packs 10,8 V                      ■ Laadstroom 2,3 A                      Netspanning: 230 - 240 V                      Netfrequentie: 50 - 60 Hz</p>	627064000*
 <p><b>Lader LC 60</b>                      ■ Voor het opladen van Li-ion accu-packs 7,2 V                      ■ Laadstroom 2,4 A                      Netspanning: 230 - 240 V                      Netfrequentie: 50 - 60 Hz</p>	627306000*
 <p><b>Lader AC 30 Plus</b>                      ■ Voor het opladen van alle oude (met adapter 627075000) en Metabo NiCd en NiMH accu-packs van 4,8 V-18 V, alsmede de nieuwe Li-ion accu-packs van 12 V- 18 V                      ■ »AIR COOLED«-functie                      ■ Laadstroom 2,5 A                      Netspanning: 230 - 240 V                      Netfrequentie: 50 - 60 Hz</p>	627275000*
 <p><b>Lader C 60</b>                      ■ Voor het opladen van de NiCd accu-pack 12 V/1,7 Ah (625472000)                      ■ Laadstroom 2,2 A                      Netspanning: 230 - 240 V                      Netfrequentie: 50 - 60 Hz</p>	627053000*
 <p><b>Lader 2 h voor Power Grip²/ PowerMaxx</b>                      ■ Speciaal voor de Power Grip² en PowerMaxx (als reserve)                      ■ Laadstroom 0,7 A                      Netspanning: 230 - 240 V                      Netfrequentie: 50 - 60 Hz</p>	627270000*

Basis-sets: accu-packs met lader

	Art. nr.
<p><b>10,8 V</b></p>  <p><b>Basis-set 10,8 V / 2 x 2.0 Ah</b>                      2 x accu-pack 10,8 V/2,0 Ah                      Lader LC 40</p>	685066000
<p><b>10,8 V</b></p>  <p><b>Basis-set 10,8 V / 1 x 2.0 Ah / 1 x 5.2 Ah</b>                      1 x accu-pack 10,8 V/2,0 Ah                      1 x accu-pack 10,8 V/5,2 Ah                      Lader LC 40</p>	685067000
<p><b>18 V</b></p>  <p><b>Basis-set 2 x 3.0 Ah</b>                      2 x Li-Power accu-pack 18 V/3,0 Ah                      Lader ASC 30-36 V</p>	685107000
<p><b>18 V</b></p>  <p><b>Basis-set 3 x 4.0 Ah</b>                      3 x Li-Power accu-pack 18 V/4,0 Ah                      Lader ASC 30-36 V</p>	685049000
<p><b>18 V</b></p>  <p><b>Basis-set 2 x 4.0 Ah</b>                      2 x Li-Power accu-pack 18 V/4,0 Ah                      Lader ASC 30-36 V</p>	685050000
<p><b>18 V</b></p>  <p><b>Basis-set 3 x 5.2 Ah</b>                      3 x Li-Power accu-pack 18 V/5,2 Ah                      Lader ASC 30-36 V</p>	685048000
<p><b>18 V</b></p>  <p><b>Basis-set 2 x 5.2 Ah</b>                      2 x Li-Power accu-pack 18 V/5,2 Ah                      Lader ASC 30-36 V</p>	685051000
<p><b>18 V</b></p>  <p><b>Basis-set 3 x 5.2 Ah ASC Ultra</b>                      3 x Li-Power accu-pack 18 V/5,2 Ah                      Lader ASC Ultra</p>	685061000

\* ZB-verpakt

	Art. nr.
<p><b>18 V</b></p>  <p><b>Basis-set 3 x 4.0 Ah + Metaloc</b>                      3 x Li-Power accu-pack 18 V/4,0 Ah                      Lader ASC 30-36 V                      Metaloc II</p>	685063000
<p><b>18 V</b></p>  <p><b>Basis-set 2 x 4.0 Ah + Metaloc</b>                      2 x Li-Power accu-pack 18 V/4,0 Ah                      Lader ASC 30-36 V                      Metaloc II</p>	685064000
<p><b>18 V</b></p>  <p><b>Basis-set 2 x 5.2 Ah + 4.0 Ah + Metaloc</b>                      2 x Li-Power accu-pack 18 V/5,2 Ah + 18V/4,0 Ah                      Lader ASC 30-36 V                      Metaloc II</p>	685117000
<p><b>18 V</b></p>  <p><b>Basis-set 2 x 5.2 Ah + Metaloc</b>                      2 x Li-Power accu-pack 18 V/5,2 Ah                      Lader ASC 30-36 V                      Metaloc II</p>	685065000
<p><b>18 V</b></p>  <p><b>Basis-set 3 x 5.2 Ah ASC Ultra + Metaloc</b>                      3 x Li-Power accu-pack 18 V/5,2 Ah                      Lader ASC Ultra                      Metaloc II</p>	685068000
<p><b>18 V</b></p>  <p><b>Basis-set 4 x 5.2Ah + 2 x ASC Ultra + Metaloc</b>                      4 x accu-pack 18 V/5,2 Ah                      2 x lader ASC Ultra                      Metaloc II</p>	685106000
<p><b>18 V</b></p>  <p><b>Basis-set 3 x 5.2 Ah + Metaloc</b>                      3 x Li-Power accu-pack 18 V/5,2 Ah                      Lader ASC 30-36 V                      Metaloc II</p>	685062000
<p><b>18 V</b></p>  <p><b>Basis-set 2 x LiHD 5,5 Ah</b>                      2 x LiHD accu-pack 18 V/5,5 Ah,                      Lader ASC 30-36 V</p>	685122000
<p><b>18 V</b></p>  <p><b>Basis-set 3 x LiHD 5.5 Ah</b>                      3 x LiHD accu-pack 18 V/5,5 Ah                      Lader ASC 30-36 V</p>	685074000
<p><b>18 V</b></p>  <p><b>Basis-set 2 x LiHD 5.5 Ah + Metaloc</b>                      2 x LiHD accu-pack 18 V/5.5 Ah,                      Supersnellader ASC Ultra                      Metaloc II</p>	685077000
<p><b>18 V</b></p>  <p><b>Basis-set 3 x LiHD 4,0 Ah + Metaloc</b>                      3 x LiHD accu-pack 18 V/4,0 Ah                      Lader ASC 30-36 V                      Metaloc II</p>	685133000
<p><b>18 V</b></p>  <p><b>Basis-set 3 x LiHD 4.0 Ah</b>                      3 x LiHD accu-pack 18 V/4,0 Ah                      Lader ASC 30-36 V</p>	685132000
<p><b>18 V</b></p>  <p><b>Basis-set 2 x LiHD 4.0 Ah + ASC Ultra + Metaloc</b>                      2 x LiHD accu-pack 18 V/4,0 Ah                      Supersnellader ASC Ultra                      Metaloc II</p>	685130000
<p><b>18 V</b></p>  <p><b>Basis-set LiHD 1 x 4.0 + 1 x 5.5 Ah + Metaloc</b>                      1 x LiHD accu-pack 18V/4,0 Ah + 1 x LiHD accu-pack 18 V/5,5 Ah                      Supersnellader ASC 30-36V                      Metaloc II</p>	685136000
<p><b>18 V</b></p>  <p><b>Basis-set 3 x LiHD 5.5 Ah + Metaloc</b>                      3 x LiHD accu-pack 18 V/5,5 Ah                      Lader ASC 30-36 V                      Metaloc II</p>	685069000
<p><b>18 V</b></p>  <p><b>Basis-set 2 x LiHD 8,0Ah + ASC Ultra + Metaloc</b>                      2 x LiHD accu-pack 18 V/8,0 Ah                      Lader ASC Ultra                      Metaloc II</p>	685131000
<p><b>18 V</b></p>  <p><b>Basis-set 3 x LiHD 8,0Ah + ASC Ultra + Metaloc</b>                      3 x LiHD accu-pack 18 V/8,0 Ah                      Lader ASC Ultra                      Metaloc II</p>	685134000
<p><b>18 V</b></p>  <p><b>Basis-set 4 x LiHD 8,0Ah + 2 x ASC Ultra + Metaloc</b>                      4 x LiHD accu-pack 18 V/8,0 Ah                      2 x lader ASC Ultra                      Metaloc II</p>	685135000
<p><b>36 V</b></p>  <p><b>Basis-set 2 x 36V LiHD 6,2Ah + ASC Ultra + Metaloc</b>                      2 x 36V LiHD accu-pack 18 V/6,2 Ah                      Lader ASC Ultra                      Metaloc II</p>	685115000

01

02

03

04

05

06

07

08

09

10

11

12

13

14







15

Toebehoren voor boormachines en boorschroefmachine »Quick«

Toebehoren voor boormachines en boorschroefmachines »Quick«		Art. nr.
	<p><b>Koppelvoorzetstuk PowerX3</b></p> <ul style="list-style-type: none"> <li>■ Koppelvoorzetstuk maakt driefvoudige vermogensverhoging van de machine (koppel) mogelijk voor zeer zwaar gebruik</li> <li>■ Geschikt voor alle Metabo accu-boorschroefmachines, accu-klopboormachines en boormachines met Metabo »Quick«-snelwisselsysteem in combinatie met 43 mm-spanhals</li> <li>■ Standaarduitrusting incl. bit (1 x TX 50) en tussenstuk voor het aanpassen van de handgriep lengte</li> <li>■ Gereedschapopname met 1/2"- buitenvierkant en 1/4" (6,35 mm) binnenzeskantschacht</li> </ul> <p>Let op: gebruik de PowerX3 alleen in combinatie met de volgende machines en de koppelaafhankelijk voorgeschreven lengte van de handgreep: alle accu-boorschroefmachines en -klopboormachines LTX »Quick« en boormachine BE 75 Quick: 640 mm greeplengte; boormachine BE 1300 Quick: 380 mm greeplengte.</p>	627256000
	<p><b>Snelwisseltandkrans-boorhouder »Quick«</b></p> <ul style="list-style-type: none"> <li>■ Eenvoudig, snel en comfortabel wisselen van de boorhouder dankzij het snelwisselsysteem »Quick« van Metabo.</li> <li>■ Klopboorvaste uitvoering; geschikt voor rechts- en linksdraaien</li> <li>■ Spanwijdte: 1,5-13 mm</li> <li>■ Geschikt voor alle Metabo »Quick«-machines</li> </ul>	627238000*
	<p><b>Snelwisselboorhouder Futuro Plus S 1 M, »Quick«</b></p> <ul style="list-style-type: none"> <li>■ Eenvoudig, snel en comfortabel wisselen van de boorhouder dankzij het snelwisselsysteem »Quick« van Metabo.</li> <li>■ Stabiele uitvoering met metalen huls; met 1 huls; geschikt voor boormachines; geschikt voor rechts- en linksdraaien</li> <li>■ Spanwijdte: 1,5-13 mm</li> <li>■ Geschikt voor alle Metabo »Quick«-machines</li> </ul>	627240000*
	<p><b>Snelwisselboorhouder Futuro Plus H 1 R+L, »Quick«</b></p> <ul style="list-style-type: none"> <li>■ Eenvoudig, snel en comfortabel wisselen van de boorhouder dankzij het snelwisselsysteem »Quick« van Metabo.</li> <li>■ Uitvoering met kunststof huls; met 1 huls; niet geschikt voor klopboormachines; geschikt voor rechts- en linksdraaien</li> <li>■ Spanwijdte: 1,0-10 mm</li> <li>■ Geschikt voor alle Metabo »Quick«-machines</li> </ul>	627259000*
	<p><b>Snelwisselboorhouder Futuro Plus H 1 R+L, »Quick«</b></p> <ul style="list-style-type: none"> <li>■ Eenvoudig, snel en comfortabel wisselen van de boorhouder dankzij het snelwisselsysteem »Quick« van Metabo.</li> <li>■ Compacte uitvoering met kunststof huls; met 1 huls; niet geschikt voor klopboormachines; geschikt voor rechts- en linksdraaien</li> <li>■ Spanwijdte: 1,5-13 mm</li> <li>■ Geschikt voor alle Metabo »Quick«-machines</li> </ul>	636608000*
	<p><b>Snelwissel-tapboorhouder M4 - M6</b></p> <ul style="list-style-type: none"> <li>■ Snelspanboorhouder voor de opname van tapboren met vierkant en cilindrische boren</li> <li>■ Eenvoudig, snel en comfortabel wisselen van de boorhouder dankzij het snelwisselsysteem »Quick« van Metabo.</li> <li>■ Uitvoering met kunststof huls; met 1 huls; niet geschikt voor klopboormachines; geschikt voor rechts- en linksdraaien</li> <li>■ Spanwijdte: 1,5-8 mm; boorhouder met vierkantopname 3,5 mm voor M4 en 5,0 mm voor M6</li> <li>■ Geschikt voor alle Metabo »Quick«-machines</li> </ul>	627235000*
	<p><b>Snelwissel-tapboorhouder M8 - M12</b></p> <ul style="list-style-type: none"> <li>■ Snelspanboorhouder voor de opname van tapboren met vierkant en cilindrische boren</li> <li>■ Eenvoudig, snel en comfortabel wisselen van de boorhouder dankzij het snelwisselsysteem »Quick« van Metabo.</li> <li>■ Uitvoering met kunststof huls; met 1 huls; niet geschikt voor klopboormachines; geschikt voor rechts- en linksdraaien</li> <li>■ Spanwijdte: 1,5-13 mm; boorhouder met vierkantopname 6,0 mm voor M8 en 8,1 mm voor M10 en M12</li> <li>■ Geschikt voor alle Metabo »Quick«-machines</li> </ul>	627237000*
	<p><b>Snelwisselbithouder »Quick«</b></p> <ul style="list-style-type: none"> <li>■ Eenvoudig, snel en comfortabel wisselen van de bithouder dankzij het snelwisselsysteem »Quick« van Metabo.</li> <li>■ Bithouder geschikt voor bits met 1/4"-buitenzeskant conform DIN 3126- C 6,3 en E 6,3</li> <li>■ Geschikt voor alle Metabo »Quick«-machines</li> </ul>	627241000*
	<p><b>Snelwissel-haaks voorzetstuk »Quick«</b></p> <ul style="list-style-type: none"> <li>■ Gereedschapsloos, snel en comfortabel bevestigen van de hoekadapter</li> <li>■ Quick-as voor het aanbrengen van de snelwisselboorhouder 627240000 en -bithouder 627241000</li> <li>■ Magnetische bitopname met 1/4" (6,35 mm) zeskantschacht</li> <li>■ Voor rechts- en linksdraaien geschikt</li> <li>■ Geschikt voor accu-machines tot max. 110 Nm</li> <li>■ Geschikt voor alle Metabo »Quick«-machines met spanhals-Ø 43 mm</li> </ul>	627242000*



	<p><b>Snelwissel-haaks voorzetstuk »Quick«</b></p> <ul style="list-style-type: none"> <li>■ Gereedschapsloos, snel en comfortabel bevestigen van de hoekadapter</li> <li>■ Quick-as voor het aanbrengen van de snelwisselboorhouder 627240000 en -bithouder 627241000</li> <li>■ Magnetische bitopname met 1/4" (6,35 mm) zeskantschacht</li> <li>■ Voor rechts- en linksdraaien geschikt</li> <li>■ Geschikt voor accu-machines tot max. 100 Nm</li> <li>■ Geschikt voor alle Metabo LT »Quick«-modellen (vanaf bouwjaar 02/2013)</li> </ul>	627077000*
	<p><b>Snelwissel-haaks voorzetstuk »Quick«</b></p> <ul style="list-style-type: none"> <li>■ Voor het boren en schroeven op moeilijk toegankelijke plaatsen</li> <li>■ Magnetische bitopname met 1/4" (6,35 mm) zeskantschacht</li> <li>■ Overbrenging van speciaal staal</li> <li>■ Voor rechts- en linksdraaien geschikt, tot max. 28 Nm</li> <li>■ Speciaal voor PowerMaxx BS Quick en BS 18 Quick</li> </ul>	627261000*

Toebehoren voor PowerGrip/PowerMaxx

Toebehoren voor PowerGrip/PowerMaxx		Art. nr.
	<p><b>Haaks schroefvoorzetstuk voor PowerMaxx</b></p> <ul style="list-style-type: none"> <li>■ Magnetische bitopname met 1/4" (6,35 mm) zeskantschacht</li> <li>■ Overbrenging van speciaal staal</li> <li>■ Geschikt voor rechts- en linksdraaien; geschikt voor PowerMaxx tot max. 16 Nm</li> </ul> <p>Voor het makkelijker schroeven op moeilijk toegankelijke plaatsen Speciaal voor PowerMaxx (7,2V)</p>	630650000*
	<p><b>Tandkransboorhouders</b></p> <ul style="list-style-type: none"> <li>■ Met zeskantschacht 1/4" (6,35 mm), bit-spanbus en boorhoudersleutel</li> </ul> <p>Spanwijdte 0,5 - 6,5 mm</p>	635100000*
	<p><b>Adapter</b></p> <ul style="list-style-type: none"> <li>■ Adapter met zeskantschacht SW 6,3 en 1/2"-20 UNF</li> <li>■ Voor het bevestigen van een boorhouder (bijv. 636623000) in het haakse schroefvoorzetstuk voor PowerMaxx 630650000</li> </ul> <p>Voor het bevestigen van een boorhouder in combinatie met het haakse schroefvoorzetstuk. Daarmee kan de PowerMaxx Li bovendien worden gebruikt als haakse boormachine.</p>	625226000*
	<p><b>Haaks schroefvoorzetstuk voor PowerMaxx 12</b></p> <ul style="list-style-type: none"> <li>■ Magnetische bitopname met 1/4" (6,35 mm) zeskantschacht</li> <li>■ Overbrenging van speciaal staal</li> <li>■ Geschikt voor rechts- en linksdraaiend; Geschikt voor PowerMaxx tot max. 28 Nm</li> </ul> <p>Voor het makkelijker schroeven op moeilijk toegankelijke plaatsen Speciaal voor PowerMaxx 12/ BS (type-nr. 600090; 600091; 600092)</p>	630649000*
	<p><b>Snelspanboorhouder Futuro Plus H1, R+L, 1-10 mm, 1/2" UNF</b></p> <ul style="list-style-type: none"> <li>■ Speciaal ontwikkeld voor boormachines met spindelstop</li> <li>■ Kunststof huls</li> <li>■ Met 1 huls zonder bevestigingsring</li> </ul> <p>Spanwijdte: 1 - 10 mm Inwendige schroefdraad: 1/2"-20 UNF Buiten-Ø: 40 mm Lengte (gesloten): 49 mm Gewicht: 0,15 kg</p>	636219000*
	<p><b>Snelspanboorhouder Futuro Plus H1 M</b></p> <ul style="list-style-type: none"> <li>■ Speciaal ontwikkeld voor boormachines met spindelstop</li> <li>■ Met 1 huls (zonder bevestigingsring)</li> </ul> <p>Spanwijdte: 0,8 - 6,5 mm Inwendige schroefdraad: 1/2"-20 UNF Buiten-Ø: 34 mm Lengte (gesloten): 57 mm Gewicht: 0,14 kg</p>	636623000*

\* ZB-verpakt

### Toebehoren voor accu-combihamer KHA 18 LTX BL 24 Quick

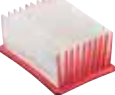
		Art. nr.
	<b>ISA 18 LTX 24 geïntegreerde stofafzuiging</b> <ul style="list-style-type: none"> <li>Extreem lichte en compacte stofafzuiging voor stofvrij boren in beton, steen en metselwerk</li> <li>Eenvoudige, gereedschapsloze montage op de accu-hamer KHA 18 LTX BL 24 Quick</li> <li>Ideaal voor werken boven het hoofd of in stofgevoelige gebieden</li> <li>Werken zonder gezondheidsrisico door HEPA-filter voor zeer kleine stofdeeltjes</li> <li>Nauwkeurig instelbaar voor verschillende boordieptes en -lengtes</li> <li>Gereedschapsloos verwisselbare afzuigkop met slijtagearme borstels</li> <li>3 seconden nalooptijd voor de afzuiging van het reststof uit het boorgat</li> <li>Eenvoudig te ledigen, transparante opvangbak, bijv. voor 160 boorgaten Ø 6 / 40 mm</li> <li>100% boorvermogen bij actieve stofafzuiging dankzij aandrijving door eigen motor</li> </ul> Boor-Ø: 5 - 16 mm Max. boorlengte: 160 mm Opgenomen vermogen: 65 W Gewicht: 1,1 kg Met: reserve-afzuigkop	631341890
	<b>ISA 18 LTX 24 geïntegreerde stofafzuiging in Metaloc</b>	631341840
	<b>Zuigkopset 2-delig voor ISA 18 LTX</b> <ul style="list-style-type: none"> <li>Originele zuigkop voor maximaal afzuigvermogen met de ISA 18 LTX</li> </ul>	623767000
	<b>HEPA-filter voor ISA 18 LTX</b> <ul style="list-style-type: none"> <li>HEPA-filter voor maximale gezondheidsbescherming</li> <li>Houdt 99,995% van het fijne stof groter dan 0,3 µm tegen</li> </ul>	623768000

### Toebehoren voor accu-kitpistolen

Patroonbuis		Art. nr.
	<b>Patroonbuis</b> <ul style="list-style-type: none"> <li>Patroonbuis 400 ml incl. tandheugel en uitpersschijf voor in de handel verkrijgbare worsten en kokers</li> </ul>	630148000*

### Toebehoren voor accu-blindklinkapparaat

Houderklem		Art. nr.
	<b>Houderklem</b> <ul style="list-style-type: none"> <li>Speciale geharde houderklemmen, daardoor slijtagearm en lange levensduur</li> </ul>	627355000*

**NIEUW**

### Toebehoren voor de accu-bouwlamp

Statieven		Art. nr.
	<b>Statief voor accu-bouwlamp</b> <ul style="list-style-type: none"> <li>Telescopische poten met snelvergrendeling en extra centrale telescopische geleider</li> <li>Stabiele positie door rubberen antislipvoetjes, statiefpoten door middel van kettingen aan elkaar vastgemaakt</li> <li>Makkelijk te transporteren door draagriem en -tas</li> </ul> Werkhoogte: 85 cm - 173 cm Aansluitschroefdraad: 5/8"	623729000
	<b>Bouwstatief</b> <ul style="list-style-type: none"> <li>Multifunctioneel bouwstatief van aluminium</li> <li>Ideaal voor werkzaamheden op de meterpas</li> <li>Telescopische poten met snelvergrendeling en spreidstop</li> <li>Zwengelkolom met metrische meetschaal voor de fijninstelling van de hoogte</li> <li>Afneembare statiefkop voor comfortabele opbouw</li> <li>Stabiele positie door rubberen antislipvoetjes</li> <li>Adapterstuk voor de aansluiting van verschillende apparaten</li> <li>Makkelijk te transporteren door draagriem en -tas</li> </ul> Werkhoogte: 74 cm – 192 cm Werkhoogte inclusief verlengstuk: tot 265 cm Aansluitschroefdraad: 1/4" + 5/8"	628791000

### Beschermingsglas

Beschermingsglas		Art. nr.
	<b>Beschermingsglas, mat</b> <ul style="list-style-type: none"> <li>Reserve-beschermingsglas voor accu-bouwlamp</li> <li>Geschikt voor accu-bouwlamp met art. nr. 602111010 en 602122850</li> </ul>	623569000*



# M+ systeem: machine en toebehoren perfect op elkaar afgestemd voor maximale prestaties.

Machines en toebehoren worden bij Metabo al bij de ontwikkeling optimaal op elkaar afgestemd en samen getest. Uw meerwaarde: maximale prestaties bij het slijpen, afbramen of polijsten door het effect van Metabo+ systeem.



**Haakse slijpers  
Haakse polijstmachines**

# Platkop-slijper: probleemoplosser voor nauwe hoeken tot 39°.

Moet u hoeklassen in kleine hoeken opschuren of diepe lasnaden reinigen? Vergeet tijdrovend werken met draadborstels en het construeren van gemodificeerde gereedschappen. De platkop-slijpers tot 1.550 Watt helpen u altijd, wanneer het erop aankomt. U werkt snel en veilig op moeilijk toegankelijke en nauwe plaatsen met hoeken tot 39°. De extreem platte transmissiekop maakt het mogelijk.

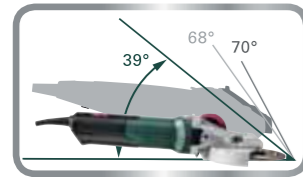

**MARATHON  
MOTOR**

**Metabo Marathon-motor voor langere levensduur en meer koppel**

- Gepatenteerde stofbescherming
- Max. 20% meer overbelastingsweerstand
- Max. 50% meer koppel

**Snel en veilig in nauwe hoeken tot 39°** door extreem platte transmissiekop

**WEPBF 15-150 Quick**



**Hoge gebruikersbescherming**

- Gepatenteerde, mechanische schijfrem
- Ergonomische paddleschakelaar met dodemansfunctie: schijfstop na loslaten ook bij stroomuitval in 2 seconden



**Gereedschapsloze en snelle schijfwissel** met Quick snelspanmoer

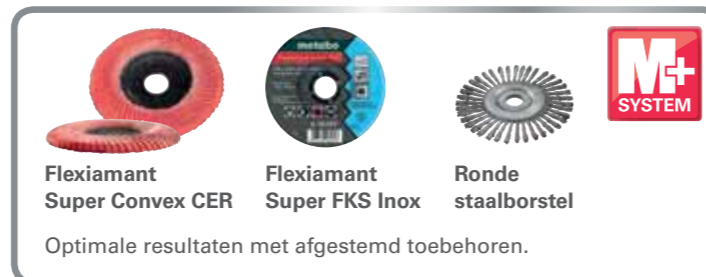

**Flexiamant Super Convex CER**

**Flexiamant Super FKS Inox**

**Ronde staalborstel**

Optimale resultaten met afgestemd toebehoren.

18 V  
Ø 125 mm



## Technische gegevens

## Accu-platkop-slijper WF 18 LTX 125 Quick

Type accu-pack	Li-Ion / LiHD
Spanning van de accu-pack	18 V
Minimaal haalbare hoek	43 °
Slijpschijf-Ø	125 mm
Nullasttoerental	8.000 /min
Schroefdraad as	M 14
Gewicht (met accu-pack)	2,4 kg

## Met:

Art. nr.	601306
1 lamellschuurschijf Flexiamant Super Convex (125 mm; P60)	■
Beschermkap	■
Steunflens	■
Snelspanmoer	■
Extra handgreep	■
Stofbeschermingsfilter	■
2 Li-Power accu-packs (18 V/5,2 Ah)	■
Lader ASC 30-36 V »AIR COOLED«	■
Kunststof koffer	■

Overige varianten vindt u in de Metabo-prijslijst en op internet

## Productvoordelen

- Extreem platte transmissiekop maakt het werken in scherpe hoeken tot 43° mogelijk
- Compacte constructie voor het snel verwijderen van laslakken, roest of lak in nauwe ruimtes, bijv. van frameconstructies
- Moeiteloos werken ook op lasnaden in moeilijke posities door slanke greep
- Robuuste motor voor lange levensduur
- Metabo Quick voor gereedschapsloze schijfwissel door snelspanmoer
- Zonder gereedschap verstelbare beschermkap; tegen verdraaien beveiligd vastzetbaar
- Draaibare accu-pack om beter te werken in nauwe ruimtes
- Afneembaar stofbeschermingsfilter als motorbescherming tegen grove deeltjes
- Overbelastingsbeveiliging: beschermt de motor tegen oververhitting
- Elektronische zachtanloop
- Herstartbeveiliging: voorkomt het per ongeluk starten van de machine na stroomonderbreking
- Accu-packs met capaciteitsaanduiding voor controle van de laadtoestand

## De platkop-slijper lost problemen op in nauwe plaatsen ...



... sneller dan met rechte slijpers



... eenvoudiger dan met staalborstels



... veiliger dan gemodificeerde gereedschappen

## Systeemcomponenten

Toebehoren → 87

Accu-packs → 72



Ø 125 mm



## Technische gegevens

Platkop-slijper  
WEF 9-125 Quick

Minimaal haalbare hoek	43 °	43 °
Slijpschijf-Ø	125 mm	125 mm
Opgenomen vermogen	910 W	910 W
Afgegeven vermogen	430 W	430 W
Nullastoerental	10.000 /min	10.000 /min
Toerental bij belasting	8.200 /min	8.200 /min
Koppel	2 Nm	2 Nm
Schroefdraad as	M 14	M 14
Gewicht (zonder netsnoer)	2,1 kg	2,1 kg
Kabellengte	4 m	4 m

## Met:

Art. nr.	613060	613069
Beschermkap	■	■
Steunflens	■	■
Snelspanmoer	■	■
Extra handgreep	■	■
1 lamellenschuurschijf Flexiamant Super Convex (125 mm; P60)	■	■

## Productvoordelen

- Zeer handzame platkop-slijper voor het werken in scherpe hoeken tot 43°
- Speciaal ontwikkeld voor het verwijderen van lasselak, roest of lak in nauwe frameconstructies en voor het werken in dwangposities
- Metabo Marathon-motor met gepatenteerde stofbescherming voor lange levensduur
- Constamatic (C)-volle-golf elektronica: snel werken door nagenoeg constant toerental onder belasting
- Metabo Quick voor gereedschapsloze schijfwissel door snelspanmoer
- Zonder gereedschap verstelbare beschermkap; tegen verdraaien beveiligd vastzetbaar
- Elektronische veiligheidsuitschakeling: vermindert terugslag bij het blokkeren van de schijf – voor hoge gebruikersbescherming
- Elektronische overbelastingsbeveiliging, zachtanloop en herstartbeveiliging
- Afschakelkoolborstels voor de bescherming van de motor

## Systeemcomponenten

Toebehooren → 87



Ø 125 mm



## Technische gegevens

Platkop-slijper  
WEVF 10-125 Quick Inox

Minimaal haalbare hoek	43 °	43 °
Slijpschijf-Ø	125 mm	125 mm
Opgenomen vermogen	1.000 W	1.550 W
Afgegeven vermogen	590 W	940 W
Nullastoerental	2.000 - 7.600 /min	11.000 /min
Toerental bij belasting	6.300 /min	11.000 /min
Koppel	3,5 Nm	3,5 Nm
Schroefdraad as	M 14	M 14
Gewicht (zonder netsnoer)	2,3 kg	2,7 kg
Kabellengte	4 m	4 m

## Met:

Art. nr.	613080	613082
Beschermkap	■	■
Steunflens	■	■
Snelspanmoer	■	■
Extra handgreep	■	■
Extra Metabo VibraTech (MVT)-handgreep		■
1 lamellenschuurschijf Flexiamant Super Convex (125 mm; P60)	■	■
1 afbraamschijf Flexiamant Super FKS 60 (125x4 mm; P60)		■

## Productvoordelen

- Zeer handzame platkop-slijper met toerentalregeling voor de perfecte bewerking van roestvast staal, bijv. van omheiningen
- Vario-Constamatic (VC)-volle-golf elektronica met stelwielje: voor het werken met toerentallen aangepast aan het materiaal, die onder belasting constant blijven
- Krachtige platkop-slijper om snel te werken in scherpe hoeken tot 43°
- Tacho-Constamatic (TC)-elektronica: sneller werken door constant toerental onder belasting
- Extra Metabo VibraTech (MVT)-handgreep voor trillingsdemping ter bescherming van de gezondheid
- Speciaal ontwikkeld voor het verwijderen van lasselak, roest of lak in nauwe frameconstructies en voor het werken in dwangposities
- Langere levensduur, meer koppel: de Metabo Marathon-motor met gepatenteerde stofbescherming, max. 20% meer overbelastingsweerstand en 50% meer koppel
- Metabo Quick voor gereedschapsloze schijfwissel door snelspanmoer
- Zonder gereedschap verstelbare beschermkap; tegen verdraaien beveiligd vastzetbaar
- Elektronische veiligheidsuitschakeling: vermindert terugslag bij het blokkeren van de schijf – voor hoge gebruikersbescherming
- Elektronische overbelastingsbeveiliging, zachtanloop en herstartbeveiliging
- Tandwielhuis met stappen van 90° gedraaid te monteren voor linkshandige bediening of voor het doorslijpen
- Afschakelkoolborstels voor de bescherming van de motor

## Systeemcomponenten

Toebehooren → 87

Ø 150 mm



Technische gegevens

Platkop-slijper WEF 15-150 Quick

Platkop-slijper WEPBF 15-150 Quick

Minimaal haalbare hoek	39 °	39 °
Slijpschijf-Ø	150 mm	150 mm
Opgenomen vermogen	1.550 W	1.550 W
Afgegeven vermogen	940 W	940 W
Nullasttoerental	9.600 /min	9.600 /min
Toerental bij belasting	9.600 /min	9.600 /min
Koppel	3,9 Nm	3,9 Nm
Schroefdraad as	M 14	M 14
Gewicht (zonder netsnoer)	2,7 kg	2,9 kg
Kabellengte	4 m	4 m

Met:

Art. nr.	613083	613085
Beschermkap	■	■
Steunflens	■	■
Snelspanmoer	■	■
Extra Metabo VibraTech (MVT)-handgreep	■	■
1 lamellenschuurschijf Flexiamant Super Convex (150 mm; P60)	■	■
1 afbraamschijf Flexiamant Super FKS 60 (150x4 mm; P60)	■	■

Productvoordelen

- Paddleschakelaar met dodemansfunctie: veilige bediening door ergonomisch geïntegreerde schakelaar met antislip structuur
- Krachtig remsysteem voor optimale gebruikersbescherming: de gepatenteerde, mechanische schijfrem stopt de schijf na uitschakelen ook bij stroomuitval binnen 2 seconden
- Krachtige platkop-slijper om snel te werken in bijzonder scherpe hoeken tot 39°
- Speciaal ontwikkeld voor het verwijderen van laslak, roest of lak in nauwe frameconstructies en voor het werken in dwangposities
- Langere levensduur, meer koppel: de Metabo Marathon-motor met gepatenteerde stofbescherming, max. 20% meer overbelastingsweerstand en 50% meer koppel
- Tacho-Constamatic (TC)-elektronica: sneller werken door constant toerental onder belasting
- Metabo Quick voor gereedschapsloze schijfwissel door snelspanmoer
- Zonder gereedschap verstelbare beschermkap; tegen verdraaien beveiligd vastzetbaar
- Extra Metabo VibraTech (MVT)-handgreep voor trillingsdemping ter bescherming van de gezondheid
- Elektronische veiligheidsuitschakeling: vermindert terugslag bij het blokkeren van de schijf – voor hoge gebruikersbescherming
- Elektronische overbelastingsbeveiliging, zachtanloop en herstartbeveiliging
- Tandwielhuis met stappen van 90° gedraaid te monteren voor linkshandige bediening of voor het doorslijpen
- Afschakelkoolborstels voor de bescherming van de motor

Systeemcomponenten

Toebehoren ➔ 87

Afbraamschijven





Kwaliteitsklasse A46-P »Flexiamant Super FKS« Inox





- Speciale afbraamschijf voor de bewerking van lasnaden in (roestvast) staal, door een hoge fijnheidsgraad. Andere toepassingsvoorbeelden: lasnaadbewerking, afbramen, hoek- en randlijpen
- Bijzonder geschikt voor werken aan de voorzijde met de Metabo platkop-slijpers
- Zuiver schuren/slijpen met hoge afname zorgt voor een uitstekend afnamevermogen
- Keuze uit verschillende korrelniveaus - extra fijnschuren kan daardoor komen te vervallen
- Afbraamschijf kan bij de randen geprofileerd worden, daardoor zeer geschikt voor de individuele bewerking van het materiaal
- Geschikt voor roest- en zuurbestendig staal (V2A, Nirosa, INOX), hoogvast, hooggelegeerd staal, gehard staal, bouwstaal, gietijzer
- IJzer-, zwavel- en chloorvrij (Fe+S+Cl ≤ 0,1 %) / hardheid: middelhard
- Maximale werksnelheid 80 m/s

Kwaliteitsklasse	Diameter x dikte x asgat mm	Uitvoering	Max. toerental /min.	Verkoop-/verpakkings-eenheid	Art. nr.
A 46 P / 40	125 x 4 x 22,23	—	12.200	1/10	616197000
A 46 P / 60	125 x 4 x 22,23	—	12.200	1/10	616198000
A 46 P / 40	150 x 4 x 22,23	—	10.200	1/10	616199000
A 46 P / 60	150 x 4 x 22,23	—	10.200	1/10	616200000

Lamellenschuurschijven

	Diameter x asgat mm	Korrel	Uitvoering	Max. toerental /min.	Verkoop-/verpakkings-eenheid	Art. nr.
 <p><b>Kwaliteitsklasse zirkoniumkorund »Flexiamant Convex«</b></p> <ul style="list-style-type: none"> <li>■ Speciaal gevormde lamellenschuurschijf met naar boven afgeronde lamellen</li> <li>■ Schuur-/slijpmiddel: zirkoniumkorund</li> <li>■ Door de bijzondere constructie bijzonder goed geschikt voor de bewerking van hoeklassen; snellere en meer efficiënte bewerking mogelijk; ook geschikt voor het vlakschuren</li> <li>■ Hoog afnamevermogen bij lange standtijd door het gebruik van zirkoniumkorund</li> <li>■ Geschikt voor de bewerking van staal en roestvast staal</li> <li>■ Gelijkmatic schuur-/slijpbeeld; comfortabel schuren/slijpen met slechts zeer geringe trillingen</li> <li>■ Maximale werksnelheid 80 m/s</li> </ul>	125 x 22,23	P 40	—	12.200	1/10	626462000
	125 x 22,23	P 60	—	12.200	1/10	626463000
	125 x 22,23	P 80	—	12.200	1/10	626464000
 <p><b>Kwaliteitsklasse keramiek »Flexiamant Super Convex«</b></p> <ul style="list-style-type: none"> <li>■ Speciaal gevormde lamellenschuurschijf met naar boven afgeronde lamellen</li> <li>■ Door de bijzondere constructie bijzonder goed geschikt voor de bewerking van hoeklassen; snellere en meer efficiënte bewerking mogelijk; ook geschikt voor het vlakschuren</li> <li>■ Zeer hoog afnamevermogen bij zeer hoge standtijd door het gebruik van keramische korrel</li> <li>■ Koel schuren/slijpen bij slecht warmtegeleidende materialen</li> <li>■ Voor de bewerking van staal en roestvast staal. Door de hoge belastbaarheid ideaal voor extreme schuur-/slijpwerkzaamheden zoals de bewerking van hooggelegeerde soorten staal, titaniumlegeringen, legeringen op nikkelbasis en chroom- en chroom-nikkel-staal, messing en brons.</li> <li>■ Gelijkmatic schuur-/slijpbeeld; comfortabel schuren/slijpen met slechts zeer geringe trillingen</li> <li>■ Maximale werksnelheid 80 m/s</li> </ul>	150 x 22,23	P 40	—	10.200	1/10	626490000
	150 x 22,23	P 60	—	10.200	1/10	626491000
	150 x 22,23	P 80	—	10.200	1/10	626492000

 <p><b>Kwaliteitsklasse keramiek »Flexiamant Super Convex«</b></p> <ul style="list-style-type: none"> <li>■ Speciaal gevormde lamellenschuurschijf met naar boven afgeronde lamellen</li> <li>■ Door de bijzondere constructie bijzonder goed geschikt voor de bewerking van hoeklassen; snellere en meer efficiënte bewerking mogelijk; ook geschikt voor het vlakschuren</li> <li>■ Zeer hoog afnamevermogen bij zeer hoge standtijd door het gebruik van keramische korrel</li> <li>■ Koel schuren/slijpen bij slecht warmtegeleidende materialen</li> <li>■ Voor de bewerking van staal en roestvast staal. Door de hoge belastbaarheid ideaal voor extreme schuur-/slijpwerkzaamheden zoals de bewerking van hooggelegeerde soorten staal, titaniumlegeringen, legeringen op nikkelbasis en chroom- en chroom-nikkel-staal, messing en brons.</li> <li>■ Gelijkmatic schuur-/slijpbeeld; comfortabel schuren/slijpen met slechts zeer geringe trillingen</li> <li>■ Maximale werksnelheid 80 m/s</li> </ul>	125 x 22,23	P 60	—	12.200	1/10	626460000
	125 x 22,23	P 80	—	12.200	1/10	626461000
	150 x 22,23	P 60	—	10.200	1/10	626488000
	150 x 22,23	P 80	—	10.200	1/10	626489000

Lamellenschuurschijf							
Diameter mm	Dikte mm	Inwendige schroefdraad	Korrel	Uitvoering	Max. toerental /min.	Verkoop-/verpakkingseenheid	Art. nr.
 <p><b>Kwaliteitsklasse keramiek »Flexiamant Super«</b></p> <ul style="list-style-type: none"> <li>Lamellenschuurschijf met rechte, geprofileerde lamellen bijzonder geschikt voor de bewerking van hoeklassen. De waaivormige, radiaal gerangschikte, geprofileerde lamellen passen zich uitstekend aan het contour van het werkstuk aan. Ideaal geschikt voor een gelijkmatig vlakke lasnaad. Door de gebogen vorm ook te gebruiken op moeilijk toegankelijke plaatsen.</li> <li>Hoog afnamevermogen bij hoge standtijd door het gebruik van keramische korrel</li> <li>Uitstekende resultaten bij het schuren/slijpen van staal en roestvast staal. Door de hoge belastbaarheid uiterst geschikt voor extreme schuur-/slijpwerkzaamheden zoals de bewerking van hooggelegeerde soorten staal, titaniumlegeringen, legeringen op nikkelbasis en chroom- en chroom-nikkel-staal, messing en brons.</li> <li>Koel schuren/slijpen bij slecht warmtegeleidende materialen</li> <li>Max. toerental: 10.000 min<sup>-1</sup></li> </ul>							
125	8	M 14	P 40		10.000	1/5	626470000
125	8	M 14	P 60		10.000	1/5	626471000
125	8	5/8 "	P 40		10.000	1/5	626486000
125	8	5/8 "	P 60		10.000	1/5	626487000

Vlies-compactschijven »Unitized« - VKS-ZK			
 <ul style="list-style-type: none"> <li>In meerdere lagen geperst vliesmateriaal, gedrenkt met in kunsthars gegoten schuurkorrel (zirkoniumkorund)</li> <li>Door de toevoeging van schuurkorrel is het werken, van het afbramen tot de zachte en flexibele afwerking, mogelijk. Geschikt voor het afbramen, opschuren van lasnaden, precies reinigen, schoonmaken en afwerken van oppervlakken.</li> <li>Voor gelegeerde en hooggelegeerde staalsoorten, NF-metalen en lichtmetalen, chroom- en nikkelstaal, titanium, staal</li> <li>Profilering van het schuurmiddel mogelijk voor precies werken. Zeer geringe ruwdiepte van het te bewerken materiaal.</li> <li>Asgat 22,23 mm (voor haakse slijpers)</li> <li>Max. 10.000 /min; aanbevolen toerental: 3.000 /min</li> </ul>			

Diameter x dikte x asgat mm	Korrel	Verkoop-/verpakkingseenheid	Art. nr.
125 x 6 x 22,23	Grof	1/5	626482000
125 x 6 x 22,23	Middel	1/5	626483000

Ronde staalborstels, staal getordeerd, Pipeline					
 <ul style="list-style-type: none"> <li>Speciaal ontwikkeld voor de professionele bewerking van U- en V-lasnaden in de pijpleiding- en pipelinebouw, alsmede voor de wortellasnaadvoorbereiding</li> <li>Soort medium: staaldraad gehard</li> <li>Dikte aan het dunne einde: 6,0 mm</li> </ul>					

Diameter mm	Asgat-Ø	Draaddikte	Max. toerental /min.	Verkoop-/verpakkingseenheid	Art. nr.
125	22.23	0,50 mm	12.500	1/1	626815000*
150	22.25	0,50 mm	10.000	1/1	626816000*



Doorslijp-beschermkappen		Art. nr.
 <p><b>Doorslijp-beschermkap 125 mm</b> Voor het werken met doorslijpschijven, diameter: 125 mm, geschikt voor de platkop-haakse slijpers WEF 9-125 / WF 18 LTX 125, WEPF 9-125 Quick / WPF 18 LTX 125 Slijpschijf-Ø: 125 mm</p>	630355000	

		Art. nr.
 <p><b>Doorslijp-beschermkap 125 mm</b> Voor het werken met doorslijpschijven, diameter: 125 mm, geschikt voor de platkop-slijpers WEF 15-125 Quick, WEVF 10-125 Quick, WEVF 10-125 Quick Inox Slijpschijf-Ø: 125 mm</p>	630372000	
 <p><b>Doorslijp-beschermkap 150 mm</b> Voor het werken met doorslijpschijven, diameter: 150 mm, geschikt voor de platkop-slijpers WEF 15-150 Quick, WEPF 15-150 Quick, WEPBF 15-150 Quick Slijpschijf-Ø: 150 mm</p>	630378000	

Stofbeschermingsfilter	
<ul style="list-style-type: none"> <li>Filter tegen grove deeltjes of spaanders voor een langere levensduur van de machine bij het werken met bijv. keramische vezel-, afbraam- en doorslijpschijven of polijsten met lamsvel</li> <li>Eenvoudig en snel reinigen door extern liggend metalen rooster zonder storende verbindingstukken</li> <li>Gereedschapsloze montage en demontage</li> </ul>	

		Art. nr.
 <p><b>Stofbeschermingsfilter voor alle haakse slijpers W...12..., WE...15..., WE...17... standaard (niet paddle, niet RT)</b></p>	630709000*	
 <p><b>Stofbeschermingsfilter voor alle haakse slijpers WP...12..., WEP...15..., WEP...17... met paddle-schakelaar</b></p>	630792000*	

Multipositie-beugel	
---------------------	--

		Art. nr.
 <p><b>Multipositie-beugel voor extra handgreep</b></p> <ul style="list-style-type: none"> <li>De 180°-beugel maakt een traploze, individuele aanpassing van de tweede greeppositie mogelijk voor ergonomisch, moeiteloos werken, bijv. bij doorslijpwerkzaamheden of voor linkshandigen</li> <li>Bij wisselende werkposities kan de extra handgreep zonder gereedschap aangepast worden</li> <li>De robuuste zeskant-vorm maakt het mogelijk de extra handgreep naar achteren neer te klappen voor veilig werken met twee handen in nauwe ruimtes</li> <li>Geschikt voor W..9-1.; behalve: WEF 9-125 WEV 10-125; W..12-1.; WE15-1.; WE..17-1.; W..8-1.; WE9-125; W..11-1.; WEQ 1400-125; WE14-1.; WEVF 10-1.; WE..F 15-1.; WE..19-180..</li> <li>Niet geschikt voor: WP 1200-125 RT, WEV 1500-125 RT, WE 1500-125 RT, WE 1500-150 RT</li> </ul>	627362000	
		
 <p><b>Beugelhandgreep</b></p> <ul style="list-style-type: none"> <li>Beugelhandgreep voor ergonomisch gunstige bediening, bijv. bij het fijnslijpen met fiberschijven, diamant-komschijven, lichte polijstwerkzaamheden met diamant-komschijven enz.</li> <li>Geschikt voor Metabo haakse slijpers W..9.; WE 10.; W..12.; WE 15.; WE 17..</li> <li>Niet geschikt voor: WP 1200-125 RT, WEV 1500-125 RT, WE 1500-125 RT, WE 1500-150 RT</li> </ul>	623262000	

## De brushless compacte haakse accu-slijper: sterk en duurzaam.

De haakse accu-slijpers van Metabo overtuigen door een uitstekende accu-technologie gecombineerd met een indrukwekkend vermogen. De combinatie van de ingekapselde brushless motor en de nieuwe LiHD accu-technologie maakt van de nieuwe compacte haakse accu-slijper de sterkste en meest duurzame machine in zijn soort.

Zeer geringe greepomvang van slechts 165 mm voor moeiteloos werken en een stevige bevestiging

Unieke ingekapselde Metabo brushless-motor met optimale stofbescherming voor snel werken en maximale efficiëntie

BRUSHLESS MOTOR

ELECTRONIC SAFETY CLUTCH

Elektronische veiligheidsuitschakeling vermindert terugslag bij het blokkeren van de schijf – voor hoge gebruikersbescherming

STOP FAST BRAKE

Snel remsysteem met asvergrendeling voor maximale gebruikersbescherming stopt de schijf na het uitschakelen binnen enkele seconden



Draaibare accu-pack Maakt aangenaam en praktisch werken mogelijk in moeilijk toegankelijke plaatsen en bij andere toepassingen.

WB 18 LTX BL 180

18 V  
Ø 115 mm  
Ø 125 mm



### Technische gegevens

	Accu-haakse slijper W 18 LTX 115 Quick	Accu-haakse slijper W 18 LTX 125 Quick
Type accu-pack	Li-Ion / LiHD	Li-Ion / LiHD
Spanning van de accu-pack	18 V	18 V
Slijpschijf-Ø	115 mm	125 mm
Nullasttoerental	8.000 /min	8.000 /min
Schroefdraad as	M 14	M 14
Gewicht (met accu-pack)	2,4 kg	2,4 kg

### Met:

Art. nr.	602170	602174
Beschermkap	■	■
Steunflens	■	■
Snelspanmoer	■	■
Extra handgreep	■	■
Stofbeschermingsfilter	■	■
2 Li-Power accu-packs (18 V/5,2 Ah)	■	■
Lader ASC 30-36 V »AIR COOLED«	■	■
Kunststof koffer	■	■
MetaLoc koffer-inlay	■	■
Zonder accu-pack, zonder lader	■	■

### Productvoordelen

- Slanke constructie voor moeiteloos werken in nauwe ruimtes of boven het hoofd
- Metabo Quick voor gereedschapsloze schijfwissel door snelspanmoer
- Zonder gereedschap verstelbare beschermkap; tegen verdraaien beveiligd vastzetbaar
- Draaibare accu-pack om beter te werken in nauwe ruimtes
- Overbelastingsbeveiliging: beschermt de motor tegen oververhitting
- Elektronische zachtanloop
- Herstartbeveiliging: voorkomt het per ongeluk starten van de machine na stroomonderbreking
- Afneembaar stofbeschermingsfilter als motorbescherming tegen grove deeltjes
- Accu-packs met capaciteitsaanduiding voor controle van de laadtoestand

### Systeemcomponenten

Toebehoren → 130

Accu-packs → 72

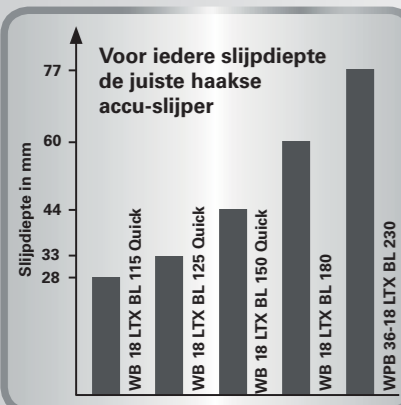

Met één enkele accu-lading: 40 dakpannen doorslijpen  
WB 18 LTX 180 met LiHD 8,0 Ah



Met één enkele accu-lading: 28 slijpsneden in stalen buis (Ø 57 x 2,9 mm)  
WB 18 LTX 180 met LiHD 8,0 Ah

18 V  
Ø 125 mm



Inox



#### Technische gegevens

#### Haakse accu-slijper W 18 LTX 125 Quick Inox

#### Haakse accu-slijper WP 18 LTX 125 Quick

Type accu-pack	Li-Ion / LiHD	Li-Ion / LiHD
Spanning van de accu-pack	18 V	18 V
Slijpschijf-Ø	125 mm	125 mm
Nullasttoerental	5.000 /min	8.000 /min
Schroefdraad as	M 14	M 14
Gewicht (met accu-pack)	2,4 kg	2,4 kg

#### Met:

Art. nr.	600174	613072
Beschermkap	■	■
Steunflens	■	■
Snelspanmoer	■	■
Extra handgreep	■	■
Stofbeschermingsfilter	■	■
Zonder accu-pack, zonder lader	■	■

#### Productvoordelen

- Precies voor de bewerking van roestvast staal aangepast toerental en koppels voor koel slijpen/schuren met perfecte afwerking
- Paddleschakelaar met dodemansfunctie: veilige bediening door ergonomisch geïntegreerde schakelaar met antislip structuur
- Slanke constructie voor moeiteloos werken in nauwe ruimtes of boven het hoofd
- Metabo Quick voor gereedschapsloze schijfwissel door snelspanmoer
- Zonder gereedschap verstelbare beschermkap; tegen verdraaien beveiligd vastzetbaar
- Draaibare accu-pack om beter te werken in nauwe ruimtes
- Overbelastingsbeveiliging: beschermt de motor tegen oververhitting
- Elektronische zachteaanloop
- Herstartbeveiliging: voorkomt het per ongeluk starten van de machine na stroomonderbreking
- Afneembaar stofbeschermingsfilter als motorbescherming tegen grove deeltjes

#### Systeemcomponenten

Toebehoren → 130

Accu-packs → 72

18 V  
Ø 125 mm



#### Technische gegevens

#### Haakse accu-slijper WB 18 LTX BL 125 Quick

#### Haakse accu-slijper WPB 18 LTX BL 125 Quick

Type accu-pack	Li-Ion / LiHD	Li-Ion / LiHD
Spanning van de accu-pack	18 V	18 V
Slijpschijf-Ø	125 mm	125 mm
Nullasttoerental	9.000 /min	9.000 /min
Schroefdraad as	M 14	M 14
Gewicht (met accu-pack)	2,7 kg	2,8 kg

#### Met:

Art. nr.	613077	613075
Beschermkap	■	■
Steunflens	■	■
Snelspanmoer	■	■
Extra handgreep	■	■
Stofbeschermingsfilter	■	■
2 LiHD-accu-packs (18 V/5,5 Ah)	■	■
Lader ASC 30-36 V »AIR COOLED«	■	■
Kunststof koffer	■	■

#### Productvoordelen

- Paddleschakelaar met dodemansfunctie: veilige bediening door ergonomisch geïntegreerde schakelaar met antislip structuur
- Unieke ingekapselde Metabo brushless-motor met optimale stofbescherming voor snel werken en maximale efficiëntie
- Slanke constructie voor moeiteloos werken in nauwe ruimtes of boven het hoofd
- Snel remsysteem met veiligheidsspindel voor maximale gebruikersbescherming: stopt de schijf na uitschakelen binnen 2 seconden en voorkomt het losdraaien van de moer tijdens het remmen
- Metabo Quick voor gereedschapsloze schijfwissel door snelspanmoer
- Zonder gereedschap verstelbare beschermkap; tegen verdraaien beveiligd vastzetbaar
- Draaibare accu-pack om beter te werken in nauwe ruimtes
- Elektronische veiligheidsuitschakeling: vermindert terugslag bij het blokkeren van de schijf – voor hoge gebruikersbescherming
- Overbelastingsbeveiliging: beschermt de motor tegen oververhitting
- Elektronische zachteaanloop
- Herstartbeveiliging: voorkomt het per ongeluk starten van de machine na stroomonderbreking
- Afneembaar stofbeschermingsfilter als motorbescherming tegen grove deeltjes
- Accu-packs met capaciteitsaanduiding voor controle van de laadtoestand

#### Systeemcomponenten

Toebehoren → 130

Accu-packs → 72

18 V  
 Ø 150 mm  
 Ø 180 mm



## Technische gegevens

Accu-haakse slijper  
W 18 LTX 150 QuickHaakse accu-slijper  
WB 18 LTX BL 150 QuickHaakse accu-slijper  
WB 18 LTX BL 180

Type accu-pack	Li-Ion / LiHD	Li-Ion / LiHD	Li-Ion / LiHD
Spanning van de accu-pack	18 V	18 V	18 V
Slijpschijf-Ø	150 mm	150 mm	180 mm
Nullasttoerental	8.000 /min	9.000 /min	8.200 /min
Schroefdraad as	M 14	M 14	M 14
Gewicht (met accu-pack)	2,4 kg	2,6 kg	2,6 kg

## Met:

Art. nr.	600404	613078	613087
Doorslijpbeschermerclip	■		
Beschermerkap	■	■	■
2 doorslijpschijven Flexiarapid Inox (150x1,6x22,2 mm)	■		
Steunflens	■	■	■
Spanmoer			■
Snelspanmoer	■	■	
Extra handgreep	■	■	■
Stofbeschermingsfilter	■	■	■
Pensleutel			■
2 Li-Power accu-packs (18 V/5,2 Ah)	■		
Lader ASC 30-36 V »AIR COOLED«	■		
Kunststof koffer	■		
MetaLoc			■
Zonder accu-pack, zonder lader		■	■

## Productvoordelen

- Metabo Quick voor gereedschapsloze schijfwissel door snelspanmoer
- De zelfde slijpdiepte als een grote haakse slijper op netstroom met Ø 230 mm; ideaal voor slijpwerkzaamheden op het dak
- Unieke ingekapselde Metabo brushless-motor met optimale stofbescherming voor snel werken en maximale efficiëntie
- Snel remsysteem voor maximale gebruikersbescherming stopt de schijf na het uitschakelen binnen enkele seconden
- Elektronische veiligheidsuitschakeling: vermindert terugslag bij het blokkeren van de schijf – voor hoge gebruikersbescherming
- Slanke constructie voor moeiteloos werken in nauwe ruimtes of boven het hoofd
- Zonder gereedschap verstelbare beschermkap; tegen verdraaien beveiligd vastzetbaar
- Draaibare accu-pack om beter te werken in nauwe ruimtes
- Afneembaar stofbeschermingsfilter als motorbescherming tegen grove deeltjes
- Overbelastingsbeveiliging, zachtstart en herstartbeveiliging
- Accu-packs met capaciteitsaanduiding voor controle van de laadtoestand

## Systeemcomponenten

Toebehoren → 130

Accu-packs → 72

2x 18 V  
 36 V  
 Ø 230 mm



## Technische gegevens

Haakse accu-slijper  
WPB 36-18 LTX BL 230Haakse accu-slijper  
WPB 36 LTX BL 230

Type accu-pack	Li-Ion / LiHD	Li-Ion / LiHD
Spanning van de accu-pack	18 V	36 V
Slijpschijf-Ø	230 mm	230 mm
Nullasttoerental	6.600 /min	6.600 /min
Schroefdraad as	M 14	M 14
Gewicht (met accu-pack)	6,9 kg	6,1 kg

## Met:

Art. nr.	613102	613101
Beschermerkap	■	■
Steunflens	■	■
Spanmoer	■	■
Extra Metabo VibraTech (MVT)-handgreep	■	■
Pensleutel	■	■
2 LiHD accu-packs (36 V/6,2 Ah)	■	■
4 LiHD accu-packs (18 V/8,0 Ah)	■	
Supersnellader ASC Ultra »AIR COOLED«		■
2 supersnelladers ASC Ultra »AIR COOLED«	■	
Kunststof koffer	■	■
MetaLoc	■	

## Productvoordelen

- 100% uitwisselbaar met de 18 Volt-klasse: krachtige 36 Volt-werking met twee 18 Volt accu-packs van Metabo
- De eerste grote haakse slijper (Ø 230 mm) ter wereld met werking op accu voor het krachtig doorslijpen en afbramen zonder netvoeding
- Veel toepassingen mogelijk door extreem grote slijpdiepte van 77 mm
- Unieke ingekapselde Metabo brushless-motor met optimale stofbescherming voor snel werken en maximale efficiëntie
- Dodemansschakelaar voor hoge gebruikersbescherming
- Snel remsysteem voor maximale gebruikersbescherming stopt de schijf na het uitschakelen binnen enkele seconden
- Zonder gereedschap verstelbare beschermkap; tegen verdraaien beveiligd vastzetbaar
- Draaibare hoofdhandgreep: hoge veiligheid en betere hanteerbaarheid bij het doorslijpen
- Extra Metabo VibraTech (MVT)-handgreep voor trillingsdemping ter bescherming van de gezondheid
- Extra handgreep op drie posities monteerbaar
- Elektronische veiligheidsuitschakeling: vermindert terugslag bij het blokkeren van de schijf – voor hoge gebruikersbescherming
- Overbelastingsbeveiliging, zachtstart en herstartbeveiliging
- Accu-packs met capaciteitsaanduiding voor controle van de laadtoestand







## Systeemcomponenten

Toebehoren → 130

Accu-packs → 72







## Productvoordelen in een oogopslag

Type	Opgenomen vermogen	Bijzondere productvoordelen				Type	Uitrusting													
		Ø100 mm / 4"	Ø115 mm / 4,5"	Ø125 mm / 5,0"	Ø150 mm / 6,0"		Marathon-motor	S-automatische veiligheidskoppeling: minimaliseert terugslag	Elektronische veiligheidsuitschakeling: vermindert terugslag	Gereedschapsloze schijfwissel	Zonder gereedschap verstelbare beschermkap	Extra MVT-handgreep	Constante elektronica	Zachtaanloop	Herstartbeveiliging	Overbelastingsbeveiliging	Regelbaar toerental	Geïntegreerde Autobalancer	Schijfrem	Schakelaar met dodemanfunctie
<b>850 W Serie – de professionele instap</b>																				
	W 750-1....	■	■		750 W															
	W 850-1....	■	■		850 W															
	WP 850-1....	■	■		850 W															■
<b>900 W Serie – de handzaamste</b>																				
	W 9-1....	■	■	■	900 W	Bijzonder handzaam														■*
	WP 9-1....	■			900 W	Bijzonder handzaam														■
	W 9-1.... Quick		■	■	900 W	Bijzonder handzaam														■*
	WP 9-1.... Quick		■	■	900 W	Bijzonder handzaam														■
<b>1.100 W Serie – de flexibele ook met regelbaar toerental</b>																				
	WEA 10-125 Quick			■	1.000 W	Zeer lage trillingen, bijzonder handzaam									C	■	■	■		■
	WEV 10-125 Quick			■	1.000 W	Regelbaar toerental, bijzonder handzaam									VC	■	■	■		■
	W 1100-1....			■	1.100 W															■*
<b>1.250 W Serie – de uithoudingswonders</b>																				
	WP 1200-1.... RT		■	■	1.200 W	Ergonomische soft-handgreep														■
	W 12-1.... Quick			■	1.250 W															■*
	W 12-125 HD			■	1.250 W	Hoog koppel en robuuste aluminium-flens voor de steenbewerking														■*
	WP 12-1.... Quick		■	■	1.250 W															■
	WPB 12-1.... Quick			■	1.250 W	Hoge gebruikersbescherming														■
	WA 12-125 Quick			■	1.250 W	Zeer lage trillingen														■*
	WBA 12-125 Quick			■	1.250 W	Hoge gebruikersbescherming, zeer lage trillingen														■*
<b>1.550 W Serie – de krachtpaters</b>																				
	WE 1500-1.... RT			■	1.500 W	Ergonomische soft-handgreep									TC	■	■			
	WE 15-1.... Quick			■	1.550 W										TC	■	■	■		
	WE 15-125 HD			■	1.550 W	Hoog koppel en robuuste aluminium-flens voor de steenbewerking									TC	■	■	■		
	WEP 15-1.... Quick			■	1.550 W										TC	■	■	■		■
	WEA 15-125 Quick			■	1.550 W	Zeer lage trillingen									TC	■	■	■		■
<b>1.550 W Serie – de specialisten met regelbaar toerental</b>																				
	WEV 1500-125 RT			■	1.500 W	Ergonomische soft-handgreep									VTC	■	■			■
	WEV 15-1.... Quick			■	1.550 W										VTC	■	■	■		■
	WEVA 15-1.... Quick			■	1.550 W	Zeer lage trillingen									VTC	■	■	■		■
	WEV 15-125 Quick HT			■	1.550 W	Hoog koppel voor de steenbewerking									VTC	■	■	■		■
	WEV 15-125 Quick Inox			■	1.550 W	Zeer hoog koppel voor de perfecte afwerking van roestvast staal									VTC	■	■	■		■
<b>1.700 W-serie - de productiviteitswonders</b>																				
	WE 17-1.... Quick RT			■	1.750 W										TC	■	■			
	WE 17-125 Quick			■	1.700 W										TC	■	■	■		
	WEV 17-125 Quick RT			■	1.750 W	Regelbaar toerental									VTC	■	■			■
	WEV 17-125 Quick Inox RT			■	1.750 W	Hoog koppel en regelbaar toerental voor de bewerking van roestvast staal									VTC	■	■			■
	WEV 17-125 Quick			■	1.700 W	Regelbaar toerental									VTC	■	■	■		■

■\* Landafhankelijk

# Productvoordelen in een oogopslag

				Ø125 mm / 5,0"	Ø150 mm / 6,0"	Ø180 mm / 7,0"	Opgenomen vermogen																												
Type	Bijzondere productvoordelen							Type	Uitrusting																										
<b>1.700 W-serie - de productiviteitswonders</b>																																			
	WEP 17-150 Quick	■	■	1.700 W				WEP 17-150 Quick	■	■		■	■	■	■	■	■	■	■	■	■	■	■	■	■	■	■	■	■	■	■	■			
	WEA 17-1... Quick	■	■	1.700 W	Zeer lage trillingen			WEA 17-1... Quick	■	■		■	■	■	■	■	■	■	■	■	■	■	■	■	■	■	■	■	■	■	■	■			
	WEBA 17-125 Quick	■	■	1.700 W	Hoge gebruikersbescherming, zeer lage trillingen			WEBA 17-125 Quick	■	■		■	■	■	■	■	■	■	■	■	■	■	■	■	■	■	■	■	■	■	■	■	■		
	WEPBA 17-1... Quick RT	■	■	1.750 W	Optimale gebruikersbescherming, zeer lage trillingen			WEPBA 17-1... Quick RT	■	■		■	■	■	■	■	■	■	■	■	■	■	■	■	■	■	■	■	■	■	■	■	■		
	WEPBA 17-1... Quick	■	■	1.700 W	Optimale gebruikersbescherming, zeer lage trillingen			WEPBA 17-1... Quick	■	■		■	■	■	■	■	■	■	■	■	■	■	■	■	■	■	■	■	■	■	■	■	■	■	
<b>1.900 W serie - de meest productieve lichtgewichten</b>																																			
	WE 19-180 Quick RT			1.900 W				WE 19-180 Quick RT	■	■		■	■	■	■	■	■	■	■	■	■	■	■	■	■	■	■	■	■	■	■	■			
	WEA 19-180 Quick RT			1.900 W	Hoge gebruikersbescherming, zeer lage trillingen			WEA 19-180 Quick RT	■	■		■	■	■	■	■	■	■	■	■	■	■	■	■	■	■	■	■	■	■	■	■	■		
	WEPBA 19-180 Quick RT			1.900 W	Optimale gebruikersbescherming, zeer lage trillingen			WEPBA 19-180 Quick RT	■	■		■	■	■	■	■	■	■	■	■	■	■	■	■	■	■	■	■	■	■	■	■	■	■	
<b>2.200 W Serie - de krachtige instappers</b>																																			
	W 22-..... MVT	■	■	2.200 W				W 22-..... MVT	■			■	■	■	■	■	■	■	■	■	■	■	■	■	■	■	■	■	■	■	■	■	■		
	WE 22-..... MVT	■	■	2.200 W				WE 22-..... MVT	■	■		■	■	■	■	■	■	■	■	■	■	■	■	■	■	■	■	■	■	■	■	■	■	■	
	WE 22-230 MVT Quick		■	2.200 W				WE 22-230 MVT Quick	■	■	■	■	■	■	■	■	■	■	■	■	■	■	■	■	■	■	■	■	■	■	■	■	■	■	
<b>2.400 W Serie - de betrouwbare alleskunnere</b>																																			
	W 24-..... MVT	■	■	2.400 W				W 24-..... MVT	■			■	■	■	■	■	■	■	■	■	■	■	■	■	■	■	■	■	■	■	■	■	■	■	
	WE 24-..... MVT	■	■	2.400 W				WE 24-..... MVT	■	■		■	■	■	■	■	■	■	■	■	■	■	■	■	■	■	■	■	■	■	■	■	■	■	■
	WE 24-..... MVT Quick		■	2.400 W				WE 24-..... MVT Quick	■	■	■	■	■	■	■	■	■	■	■	■	■	■	■	■	■	■	■	■	■	■	■	■	■	■	■
	WEA 24-..... MVT Quick	■	■	2.400 W	Zeer lage trillingen			WEA 24-..... MVT Quick	■	■	■	■	■	■	■	■	■	■	■	■	■	■	■	■	■	■	■	■	■	■	■	■	■	■	■
<b>2.600 W Serie - de krachtigste langlopers</b>																																			
	W 26-..... MVT	■	■	2.600 W				W 26-..... MVT	■			■	■	■	■	■	■	■	■	■	■	■	■	■	■	■	■	■	■	■	■	■	■	■	
	WE 26-..... MVT Quick		■	2.600 W				WE 26-..... MVT Quick	■	■		■	■	■	■	■	■	■	■	■	■	■	■	■	■	■	■	■	■	■	■	■	■	■	■
	WEA 26-..... MVT Quick		■	2.600 W	Zeer lage trillingen			WEA 26-..... MVT Quick	■	■	■	■	■	■	■	■	■	■	■	■	■	■	■	■	■	■	■	■	■	■	■	■	■	■	■

\* afhankelijk van modelvariant

01

02

03

04

05

06

07

08

09

10

11

12

13

14

15

# De compacte haakse slijper zonder grenzen: ultieme kracht – ongeëvenaard uithoudingsvermogen.

Wij hebben goed geluisterd naar waar het om draait bij doorslijpen en afbramen. Vanaf nu definieert u de limiet – niet uw machine. Daag onze krachtpaters uit met max. 1.900 Watt: onze haakse slijpers houden nooit op, met groot koppel en maximale overbelastingsweerstand – en ze betoveren door hun perfecte ergonomie. Zo handzaam was maximaal vermogen nog nooit.



**Minimale terugslag – maximale controle**  
Mechanische veiligheidskoppeling Metabo S-automatic voor zeer lage terugslag bij klemmende schijf



**Gereedschapsloze, snelle schijfwissel**  
met M-Quick spanmoer met een druk op de knop

MARATHON MOTOR

Metabo Marathon-motor voor langere levensduur en meer koppel



Beveiligd op grote hoogte door valbeveiliging



**Afbramen zonder moe te worden**  
■ door geïntegreerde Autobalancer  
■ door Metabo VibraTech (MVT)-handgreep  
Voor 50% minder trillingen en minder kosten door gehalveerd schijfverbruik!



**Hoge gebruikersbescherming**  
■ Ergonomische paddleschakelaar met dodemansfunctie  
■ Gepatenteerde, mechanische schijfrem

WEPBA 17-125 Quick DS

# De nieuwe Metabo Marathon-motor: zeer hoog vermogen voor zeer zwaar gebruik.

De Metabo Marathon-motor met gepatenteerde stofbescherming overschrijdt bekende grenzen wat betreft kracht, productiviteit en levensduur in extreme toepassingen. Met max. 20% meer overbelastingsweerstand en 50% meer koppel werkt hij zonder onderbreking verder waar andere het opgeven. Marathon-motoren worden in onze fabriek in Duitsland gebouwd: 100 % Made in Germany.

MARATHON MOTOR

## Ontwikkeld voor lange levensduur in extreme toepassingen

**Meer robuustheid door extra bescherming tegen agressieve soorten stof:**

- Stofbeschermingsrooster met optimale stroming transporteert stofdeeltjes snel uit de machine
- Nieuw soort poeder van epoxyhars op de veldwikkeling
- 30% meer abrasiebeschermende hars op de ankerwikkeling

2x LONGER LIFETIME NEW CARBON BRUSH SYSTEM

## Weinig slijtage en geringe kosten door het nieuwe koolborstelsysteem:

- 100% langere levensduur
- Bij alle Metabo haakse slijpers van 1.550, 1.700 en 1.900 Watt
- Zeer lange totale levensduur vergeleken met de concurrentie



Made in Germany

## Perfekte ergonomie en controle

Gepatenteerde veld-wikkel-technologie maakt meer prestatie in gereduceerde bouwruimte mogelijk

- voor het hoogste rendement in iedere klasse
- voor moeiteloos en veilig werken
- voor de eerste haakse slijper van 1.700 Watt met het vermogen van een grote en de hanteerbaarheid van een kleine slijper

## Langere levensduur



De stofbeschermingsfilter houdt grote spaanders tegen – optimaal bij het werken met keramische vezelschijven

## Voor zeer zware eisen



Voor iedere toepassing de perfecte keuze – alle modellen tot 1.900 Watt

## Controle in moeilijke posities



De multipositie-beugel optimaliseert de handgreespositie traploos

## Maximale productiviteit bij 1.900 Watt

Nieuw 1.900 Watt-anker met efficiëntere koeling voor nog meer overbelastingsweerstand bij extreme toepassingen en nog langere levensduur van de motor.



- Schoepen laten de lucht circuleren.
- Luchtwervelingen nemen de warmte beter op



- Meer compacte verdeling van het koper
- Minder isolerend hars in de tussenruimtes
- Duidelijk betere koeling van de motor

Ø 100 mm



Technische gegevens	Haakse slijper W 9-100	Haakse slijper WP 9-100
Slijpschijf-Ø	100 mm	100 mm
Opgenomen vermogen	900 W	900 W
Afgegeven vermogen	550 W	550 W
Nullasttoerental	10.500 /min	10.500 /min
Toerental bij belasting	7.500 /min	7.500 /min
Koppel	2,5 Nm	2,5 Nm
Schroefdraad as	M 10	M 10
Gewicht (zonder netsnoer)	2 kg	2,1 kg
Kabellengte	2,5 m	4 m

Met:	600350	600386
Art. nr.		
Beschermkap	■	■
Steunflens	■	■
Spanmoer	■	■
M-Quick-spanmoer		■
Extra handgreep	■	■
Pensleutel	■	■

## Productvoordelen

- Paddleschakelaar met dodemansfunctie: veilige bediening door ergonomisch geïntegreerde schakelaar met antislip structuur
- Minder vermoeiend dan ooit: compacte haakse slijper met de kleinste greepomvang in zijn vermogensklasse voor perfecte ergonomie
- Langere levensduur, meer koppel: de Metabo Marathon-motor met gepatenteerde stofbescherming, max. 20% meer overbelastingsweerstand en 50% meer koppel
- Zonder gereedschap verstelbare beschermkap; tegen verdraaien beveiligd vastzetbaar
- Metabo S-automatic mechanische veiligheidskoppeling: minimaliseert terugslag bij het blokkeren van de schijf tot het laagste niveau op de markt – voor maximale gebruikersbescherming en om vlot verder te werken
- Tandwielhuis met stappen van 90° gedraaid te monteren voor linkshandige bediening of voor het doorslijpen
- Afschakelkoolborstels voor de bescherming van de motor

## Systeemcomponenten

Toebehoren → 130

Ø 115 mm



Technische gegevens	Haakse slijper W 750-115	Haakse slijper W 850-115	Haakse slijper WP 850-115
Slijpschijf-Ø	115 mm	115 mm	115 mm
Opgenomen vermogen	750 W	850 W	850 W
Afgegeven vermogen	450 W	530 W	530 W
Nullasttoerental	11.000 /min	11.000 /min	11.000 /min
Toerental bij belasting	7.000 /min	7.000 /min	7.000 /min
Koppel	1,7 Nm	1,9 Nm	1,9 Nm
Schroefdraad as	M 14	M 14	M 14
Gewicht (zonder netsnoer)	1,8 kg	2 kg	1,9 kg
Kabellengte	2,5 m	2,5 m	2,5 m

Met:	601230	601232	601234
Art. nr.			
Beschermkap	■	■	■
Steunflens	■	■	■
Spanmoer	■	■	■
Extra handgreep	■	■	■
Pensleutel	■	■	■

## Productvoordelen

- Herstartbeveiliging na stroomonderbreking
- Paddleschakelaar met dodemansfunctie: veilige bediening door ergonomisch geïntegreerde schakelaar
- Robuust, universeel en voordelig: ergonomische haakse slijper voor ieder soort gebruik
- Krachtige motor met goede overbelastingsweerstand
- Tegen verdraaien beveiligde beschermkap
- Afschakelkoolborstels voor de bescherming van de motor

## Systeemcomponenten

Toebehoren → 130

Ø 115 mm



Technische gegevens	Haakse slijper W 9-115	Haakse slijper W 9-115 Quick	Haakse slijper WP 9-115 Quick
Slijpschijf-Ø	115 mm	115 mm	115 mm
Opgenomen vermogen	900 W	900 W	900 W
Afgegeven vermogen	550 W	550 W	550 W
Nullasttoerental	10.500 /min	10.500 /min	10.500 /min
Toerental bij belasting	7.500 /min	7.500 /min	7.500 /min
Koppel	2,5 Nm	2,5 Nm	2,5 Nm
Schroefdraad as	M 14	M 14	M 14
Gewicht (zonder netsnoer)	2,1 kg	2,1 kg	2,1 kg
Kabellengte	2,5 m	4 m	4 m

Met:	600354	600371	600380
Beschermkap	■	■	■
Steunflens	■	■	■
Spanmoer	■		
M-Quick-spanmoer		■	■
Extra handgreep	■	■	■
Pensleutel	■		

Productvoordelen		
	<ul style="list-style-type: none"> <li>Herstartbeveiliging na stroomonderbreking</li> </ul>	<ul style="list-style-type: none"> <li>Paddleschakelaar met dodemansfunctie: veilige bediening door ergonomisch geïntegreerde schakelaar met antislip structuur</li> </ul>
	<ul style="list-style-type: none"> <li>Gereedschapsloze, snelle schijfwissel met een druk op de knop met het Metabo M-Quick-systeem</li> </ul>	
	<ul style="list-style-type: none"> <li>Minder vermoeiend dan ooit: compacte haakse slijper met de kleinste greepomvang in zijn vermogensklasse voor perfecte ergonomie</li> <li>Langere levensduur, meer koppel: de Metabo Marathon-motor met gepatenteerde stofbescherming, max. 20% meer overbelastingsweerstand en 50% meer koppel</li> <li>Zonder gereedschap verstelbare beschermkap; tegen verdraaien beveiligd vastzetbaar</li> <li>Metabo S-automatic mechanische veiligheidskoppeling: minimaliseert terugslag bij het blokkeren van de schijf tot het laagste niveau op de markt – voor maximale gebruikersbescherming en om vlot verder te werken</li> <li>Tandwielhuis met stappen van 90° gedraaid te monteren voor linkshandige bediening of voor het doorslijpen</li> <li>Afschakelkoolborstels voor de bescherming van de motor</li> </ul>	

## Systeemcomponenten

Toebehoren → 130

Ø 125 mm



Technische gegevens	Haakse slijper W 750-125	Haakse slijper W 850-125	Haakse slijper WP 850-125
Slijpschijf-Ø	125 mm	125 mm	125 mm
Opgenomen vermogen	750 W	850 W	850 W
Afgegeven vermogen	450 W	530 W	530 W
Nullasttoerental	11.000 /min	11.000 /min	11.000 /min
Toerental bij belasting	7.000 /min	7.000 /min	7.000 /min
Koppel	1,7 Nm	1,9 Nm	1,9 Nm
Schroefdraad as	M 14	M 14	M 14
Gewicht (zonder netsnoer)	1,8 kg	2 kg	1,9 kg
Kabellengte	2,5 m	2,5 m	2,5 m

Met:	601231	601233	601235
Beschermkap	■	■	■
Steunflens	■	■	■
Spanmoer	■	■	■
Extra handgreep	■	■	■
Pensleutel	■	■	■

Productvoordelen		
	<ul style="list-style-type: none"> <li>Herstartbeveiliging na stroomonderbreking</li> </ul>	<ul style="list-style-type: none"> <li>Paddleschakelaar met dodemansfunctie: veilige bediening door ergonomisch geïntegreerde schakelaar</li> </ul>
	<ul style="list-style-type: none"> <li>Robuust, universeel en voordelig: ergonomische haakse slijper voor ieder soort gebruik</li> <li>Krachtige motor met goede overbelastingsweerstand</li> <li>Tegen verdraaien beveiligde beschermkap</li> <li>Afschakelkoolborstels voor de bescherming van de motor</li> </ul>	

## Systeemcomponenten

Toebehoren → 130

Ø 125 mm



Technische gegevens	Haakse slijper W 9-125	Haakse slijper W 9-125 Quick	Haakse slijper WP 9-125 Quick
Slijpschijf-Ø	125 mm	125 mm	125 mm
Opgenomen vermogen	900 W	900 W	900 W
Afgegeven vermogen	550 W	550 W	550 W
Nullasttoerental	10.500 /min	10.500 /min	10.500 /min
Toerental bij belasting	7.500 /min	7.500 /min	7.500 /min
Koppel	2,5 Nm	2,5 Nm	2,5 Nm
Schroefdraad as	M 14	M 14	M 14
Gewicht (zonder netsnoer)	2,1 kg	2,1 kg	2,1 kg
Kabellengte	2,5 m	4 m	4 m

Met:	600376	600374	600384
Art. nr.			
Beschermkap	■	■	■
Steunflens	■	■	■
Spanmoer	■		
M-Quick-spanmoer		■	■
Extra handgreep	■	■	■
Pensleutel	■		

## Productvoordelen

- Herstartbeveiliging na stroomonderbreking
- Paddleschakelaar met dodemansfunctie: veilige bediening door ergonomisch geïntegreerde schakelaar met antislip structuur
- Gereedschapsloze, snelle schijfwissel met een druk op de knop met het Metabo M-Quick-systeem
- Minder vermoeiend dan ooit: compacte haakse slijper met de kleinste greepomvang in zijn vermogensklasse voor perfecte ergonomie
- Langere levensduur, meer koppel: de Metabo Marathon-motor met gepatenteerde stofbescherming, max. 20% meer overbelastingsweerstand en 50% meer koppel
- Zonder gereedschap verstelbare beschermkap; tegen verdraaien beveiligd vastzetbaar
- Metabo S-automatic mechanische veiligheidskoppeling: minimaliseert terugslag bij het blokkeren van de schijf tot het laagste niveau op de markt – voor maximale gebruikersbescherming en om vlot verder te werken
- Tandwielhuis met stappen van 90° gedraaid te monteren voor linkshandige bediening of voor het doorslijpen
- Afschakelkoolborstels voor de bescherming van de motor

## Systeemcomponenten

Toebehooren → 130

Ø 125 mm



Technische gegevens	Haakse slijper WEV 10-125 Quick	Haakse slijper WEA 10-125 Quick	Haakse slijper WP 1200-125 RT
Slijpschijf-Ø	125 mm	125 mm	125 mm
Opgenomen vermogen	1.000 W	1.000 W	1.200 W
Afgegeven vermogen	590 W	590 W	720 W
Nullasttoerental	2.800 - 10.500 /min	10.500 /min	11.000 /min
Toerental bij belasting	8.800 /min	8.800 /min	7.000 /min
Koppel	2,7 Nm	2,7 Nm	3,2 Nm
Schroefdraad as	M 14	M 14	M 14
Gewicht (zonder netsnoer)	2,1 kg	2,1 kg	2,4 kg
Kabellengte	4 m	4 m	4 m

Met:	600388	600389	601240
Art. nr.			
Beschermkap	■	■	■
Steunflens	■	■	■
Spanmoer			■
M-Quick-spanmoer	■	■	
Extra handgreep	■	■	■
Pensleutel			■

## Productvoordelen

- Vario-Constamatic (VC)-volle-golf elektronica met stelwiel: voor het werken met toerentallen aangepast aan het materiaal, die onder belasting constant blijven
- Constamatic (C)-volle-golf elektronica: snel werken door nagenoeg constant toerental onder belasting
- Beste anti-trillingsstelsel: geïntegreerde Autobalancer voor max. 50% minder hand/arm-trillingen
- Krachtige en robuuste haakse slijper met ergonomische soft-handgreep voor werken zonder moe te worden, met name bovenhoofds
- Krachtige motor met goede overbelastingsweerstand
- Dodemansschakelaar voor hoge gebruikersbescherming
- Minder vermoeiend dan ooit: compacte haakse slijper met de kleinste greepomvang in zijn vermogensklasse voor perfecte ergonomie
- Langere levensduur, meer koppel: de Metabo Marathon-motor met gepatenteerde stofbescherming, max. 20% meer overbelastingsweerstand en 50% meer koppel
- Gereedschapsloze, snelle schijfwissel met een druk op de knop met het Metabo M-Quick-systeem
- Metabo S-automatic mechanische veiligheidskoppeling: minimaliseert terugslag bij het blokkeren van de schijf tot het laagste niveau op de markt – voor maximale gebruikersbescherming en om vlot verder te werken
- Elektronische overbelastingsbeveiliging, zacht aanloop en herstartbeveiliging
- Tandwielhuis met stappen van 90° gedraaid te monteren voor linkshandige bediening of voor het doorslijpen
- Zonder gereedschap verstelbare beschermkap; tegen verdraaien beveiligd vastzetbaar
- Afschakelkoolborstels voor de bescherming van de motor

## Systeemcomponenten

Toebehooren → 130

Ø 125 mm



## Technische gegevens

	Haakse slijper W 12-125 Quick	Haakse slijper W 12-125 HD	Haakse slijper WP 12-125 Quick	Haakse slijper WPB 12-125 Quick
Slijpschijf-Ø	125 mm	125 mm	125 mm	125 mm
Opgenomen vermogen	1.250 W	1.250 W	1.250 W	1.250 W
Afgegeven vermogen	780 W	780 W	780 W	780 W
Nullasttoerental	11.000 /min	9.600 /min	11.000 /min	11.000 /min
Toerental bij belasting	8.000 /min	8.800 /min	8.000 /min	8.000 /min
Koppel	3,4 Nm	4,1 Nm	3,4 Nm	3,4 Nm
Schroefdraad as	M 14	M 14	M 14	M 14
Gewicht (zonder netsnoer)	2,4 kg	2,5 kg	2,4 kg	2,6 kg
Kabellengte	4 m	4 m	4 m	4 m

## Met:

Art. nr.	600398	600408	600414	600428
Beschermkap	■	■	■	■
Steunflens	■	■	■	■
Spanmoer		■		
M-Quick-spanmoer	■		■	■
Extra Metabo VibraTech (MVT)-handgreep	■	■	■	■
Pensleutel		■		

## Productvoordelen

- Gereedschapsloze, snelle schijfwissel met een druk op de knop met het Metabo M-Quick-systeem
- Aluminium flens voor lange levensduur bij zwaar inzetgereedschap, bijv. diamantschijven
- Krachtig remsysteem voor optimale gebruikersbescherming: de gepatenteerde, mechanische schijfrem stopt de schijf na uitschakelen ook bij stroomuitval binnen 2 seconden
- Herstartbeveiliging na stroomonderbreking
- Gereedschapsloze, snelle schijfwissel met een druk op de knop met het Metabo M-Quick-systeem
- Paddleschakelaar met dodemansfunctie: veilige bediening door ergonomisch geïntegreerde schakelaar met antislip structuur
- Lange levensduur in veeleisende toepassingen: krachtige en robuuste haakse slijper met het hoogste rendement in zijn klasse, om snel mee te werken
- Langere levensduur, meer koppel: de Metabo Marathon-motor met gepatenteerde stofbescherming, max. 20% meer overbelastingsweerstand en 50% meer koppel
- Zonder gereedschap verstelbare beschermkap; tegen verdraaien beveiligd vastzetbaar
- Trillingsarme extra handgreep Metabo VibraTech (MVT)
- Metabo S-automatic mechanische veiligheidskoppeling: minimaliseert terugslag bij het blokkeren van de schijf tot het laagste niveau op de markt – voor maximale gebruikersbescherming en om vlot verder te werken
- Tandwielhuis met stappen van 90° gedraaid te monteren voor linkshandige bediening of voor het doorslijpen
- Afschakelkoolborstels voor de bescherming van de motor

## Systeemcomponenten

Toebehooren ▶ 130

Ø 125 mm



## Technische gegevens

	Haakse slijper WA 12-125 Quick	Haakse slijper WBA 12-125 Quick
Slijpschijf-Ø	125 mm	125 mm
Opgenomen vermogen	1.250 W	1.250 W
Afgegeven vermogen	780 W	780 W
Nullasttoerental	11.000 /min	11.000 /min
Toerental bij belasting	8.000 /min	8.000 /min
Koppel	3,4 Nm	3,4 Nm
Schroefdraad as	M 14	M 14
Gewicht (zonder netsnoer)	2,4 kg	2,6 kg
Kabellengte	4 m	4 m

## Met:

Art. nr.	600422	600436
Beschermkap	■	■
Steunflens	■	■
M-Quick-spanmoer	■	■
Extra Metabo VibraTech (MVT)-handgreep	■	■

## Productvoordelen

- Krachtig remsysteem voor optimale gebruikersbescherming: de gepatenteerde, mechanische schijfrem stopt de schijf na uitschakelen ook bij stroomuitval binnen 2 seconden
- Lange levensduur in veeleisende toepassingen: krachtige en robuuste haakse slijper met het hoogste rendement in zijn klasse, om snel mee te werken
- Langere levensduur, meer koppel: de Metabo Marathon-motor met gepatenteerde stofbescherming, max. 20% meer overbelastingsweerstand en 50% meer koppel
- Gereedschapsloze, snelle schijfwissel met een druk op de knop met het Metabo M-Quick-systeem
- Zonder gereedschap verstelbare beschermkap; tegen verdraaien beveiligd vastzetbaar
- Trillingsarme extra handgreep Metabo VibraTech (MVT)
- Het beste anti-trillingssysteem: geïntegreerde AutorBalancer voor tot wel 50% minder hand-/armtrillingen, een langere levensduur van de machine, terwijl de slijpschijven wel twee keer zo lang meegaan
- Metabo S-automatic mechanische veiligheidskoppeling: minimaliseert terugslag bij het blokkeren van de schijf tot het laagste niveau op de markt – voor maximale gebruikersbescherming en om vlot verder te werken
- Herstartbeveiliging na stroomonderbreking
- Tandwielhuis met stappen van 90° gedraaid te monteren voor linkshandige bediening of voor het doorslijpen
- Afschakelkoolborstels voor de bescherming van de motor

## Systeemcomponenten

Toebehooren ▶ 130

Ø 125 mm



Technische gegevens	Haakse slijper WE 1500-125 RT	Haakse slijper WEV 1500-125 RT	Haakse slijper WEV 1500-125 Quick RT
Slijpschijf-Ø	125 mm	125 mm	125 mm
Opgenomen vermogen	1.500 W	1.500 W	1.500 W
Afgegeven vermogen	900 W	900 W	900 W
Nullasttoerental	11.000 /min	3.500 - 11.000 /min	3.500 - 11.000 /min
Toerental bij belasting	11.000 /min	11.000 /min	11.000 /min
Koppel	4,2 Nm	4,2 Nm	4,2 Nm
Schroefdraad as	M 14	M 14	M 14
Gewicht (zonder netsnoer)	2,4 kg	2,4 kg	2,4 kg
Kabellengte	4 m	4 m	4 m

Met:	601241	601243	601243500
Beschermkap	■	■	■
Steunflens	■	■	■
Spanmoer	■	■	■
Quick-spanmoer			■
Extra handgreep	■	■	■
Pensleutel	■	■	■
Kunststof koffer			■

Productvoordelen		
	<ul style="list-style-type: none"> <li>■ Tacho-Constamatic (TC)-elektronica: sneller werken door constant toerental onder belasting</li> </ul>	<ul style="list-style-type: none"> <li>■ Metabo Quick voor gereedschapsloze schijfwissel door snelspanmoer</li> </ul>
		<ul style="list-style-type: none"> <li>■ Vario-Tacho-Constamatic (VTC)-volle-golf elektronica met stelwiel: voor het werken met toerentallen aangepast aan het materiaal, die onder belasting constant blijven</li> </ul>
	<ul style="list-style-type: none"> <li>■ Krachtige en robuuste haakse slijper met ergonomische soft-handgreep voor werken zonder moe te worden, met name bovenhoofds</li> <li>■ Krachtige motor met goede overbelastingsweerstand</li> <li>■ Zonder gereedschap verstelbare beschermkap; tegen verdraaien beveiligd vastzetbaar</li> <li>■ Elektronische veiligheidsuitschakeling: vermindert terugslag bij het blokkeren van de schijf – voor hoge gebruikersbescherming</li> <li>■ Elektronische zachtenloop</li> <li>■ Herstartbeveiliging na stroomonderbreking</li> <li>■ Afschakelkoolborstels voor de bescherming van de motor</li> </ul>	

## Systeemcomponenten

Toebehoren → 130

Ø 125 mm



Technische gegevens	Haakse slijper WE 15-125 Quick	Haakse slijper WE 15-125 HD	Haakse slijper WEP 15-125 Quick
Slijpschijf-Ø	125 mm	125 mm	125 mm
Opgenomen vermogen	1.550 W	1.550 W	1.550 W
Afgegeven vermogen	940 W	940 W	940 W
Nullasttoerental	11.000 /min	9.600 /min	11.000 /min
Toerental bij belasting	11.000 /min	9.600 /min	11.000 /min
Koppel	3,5 Nm	4,2 Nm	3,5 Nm
Schroefdraad as	M 14	M 14	M 14
Gewicht (zonder netsnoer)	2,5 kg	2,5 kg	2,5 kg
Kabellengte	4 m	4 m	4 m

Met:	600448	600465	600476
Beschermkap	■	■	■
Steunflens	■	■	■
Spanmoer		■	
M-Quick-spanmoer	■		■
Extra Metabo VibraTech (MVT)-handgreep	■	■	■
Pensleutel		■	

Productvoordelen			
	<ul style="list-style-type: none"> <li>■ Gereedschapsloze, snelle schijfwissel met een druk op de knop met het Metabo M-Quick-systeem</li> </ul>	<ul style="list-style-type: none"> <li>■ Aluminium flens voor lange levensduur bij zwaar inzetgereedschap, bijv. diamantschijven</li> </ul>	<ul style="list-style-type: none"> <li>■ Gereedschapsloze, snelle schijfwissel met een druk op de knop met het Metabo M-Quick-systeem</li> <li>■ Paddleschakelaar met dodemansfunctie: veilige bediening door ergonomisch geïntegreerde schakelaar met antislip structuur</li> </ul>
	<ul style="list-style-type: none"> <li>■ De langste levensduur onder extreme omstandigheden: robuuste, krachtige haakse slijper met het hoogste rendement in zijn klasse, om nog sneller te werken</li> <li>■ Langere levensduur, meer koppel: de Metabo Marathon-motor met gepatenteerde stofbescherming, max. 20% meer overbelastingsweerstand en 50% meer koppel</li> <li>■ Tacho-Constamatic (TC)-elektronica: sneller werken door constant toerental onder belasting</li> <li>■ Zonder gereedschap verstelbare beschermkap; tegen verdraaien beveiligd vastzetbaar</li> <li>■ Trillingsarme extra handgreep Metabo VibraTech (MVT)</li> <li>■ Metabo S-automatic mechanische veiligheidskoppeling: minimaliseert terugslag bij het blokkeren van de schijf tot het laagste niveau op de markt – voor maximale gebruikersbescherming en om vlot verder te werken</li> <li>■ Elektronische overbelastingsbeveiliging, zachtenloop en herstartbeveiliging</li> <li>■ Tandwielhuis met stappen van 90° gedraaid te monteren voor linkshandige bediening of voor het doorslijpen</li> <li>■ Afschakelkoolborstels voor de bescherming van de motor</li> </ul>		

## Systeemcomponenten

Toebehoren → 130



Ø 125 mm



## Technische gegevens

	Haakse slijper WEA 15-125 Quick	Haakse slijper WEVA 15-125 Quick	Haakse slijper WEV 15-125 Quick
Slijpschijf-Ø	125 mm	125 mm	125 mm
Opgenomen vermogen	1.550 W	1.550 W	1.550 W
Afgegeven vermogen	940 W	940 W	940 W
Nullasttoerental	11.000 /min	2.800 - 11.000 /min	2.800 - 11.000 /min
Toerental bij belasting	11.000 /min	11.000 /min	11.000 /min
Koppel	3,5 Nm	3,5 Nm	3,5 Nm
Schroefdraad as	M 14	M 14	M 14
Gewicht (zonder netsnoer)	2,5 kg	2,5 kg	2,5 kg
Kabellengte	4 m	4 m	4 m

## Met:

Art. nr.	600492	600496	600468
Beschermkap	■	■	■
Steunflens	■	■	■
M-Quick-spanmoer	■	■	■
Extra Metabo VibraTech (MVT)-handgreep	■	■	■

## Productvoordelen

- Tacho-Constamatic (TC)-elektronica: sneller werken door constant toerental onder belasting
- Vario-Tacho-Constamatic (VTC)-volle-golf elektronica met stelwieltje: voor het werken met toerentallen aangepast aan het materiaal, die onder belasting constant blijven
- Het beste anti-trillingssysteem: geïntegreerde Autobalancer voor tot wel 50% minder hand-/armtrillingen, een langere levensduur van de machine terwijl de slijpschijven wel twee keer zo lang meegaan
- De langste levensduur onder extreme omstandigheden: robuuste, krachtige haakse slijper met het hoogste rendement in zijn klasse, om nog sneller te werken
- Langere levensduur, meer koppel: de Metabo Marathon-motor met gepatenteerde stofbescherming, max. 20% meer overbelastingsweerstand en 50% meer koppel
- Gereedschapsloze, snelle schijfwissel met een druk op de knop met het Metabo M-Quick-systeem
- Zonder gereedschap verstelbare beschermkap; tegen verdraaien beveiligd vastzetbaar
- Metabo S-automatic mechanische veiligheidskoppeling: minimaliseert terugslag bij het blokkeren van de schijf tot het laagste niveau op de markt
- Elektronische overbelastingsbeveiliging, zachtanloop en herstartbeveiliging
- Tandwielhuis met stappen van 90° gedraaid te monteren voor linkshandige bediening of voor het doorslijpen
- Afschakelkoolborstels voor de bescherming van de motor

## Systeemcomponenten

Toebehooren → 130

Ø 125 mm



## Technische gegevens

	Haakse slijper WEV 15-125 Quick HT	Haakse slijper WEV 15-125 Quick Inox
Slijpschijf-Ø	125 mm	125 mm
Opgenomen vermogen	1.550 W	1.550 W
Afgegeven vermogen	940 W	940 W
Nullasttoerental	2.800 - 9.600 /min	2.000 - 7.600 /min
Toerental bij belasting	9.600 /min	7.600 /min
Koppel	4,2 Nm	5 Nm
Schroefdraad as	M 14	M 14
Gewicht (zonder netsnoer)	2,5 kg	2,5 kg
Kabellengte	4 m	4 m

## Met:

Art. nr.	600562	600572
Beschermkap	■	■
Steunflens	■	■
M-Quick-spanmoer	■	■
Extra Metabo VibraTech (MVT)-handgreep	■	■

## Productvoordelen

- Optimale steenbewerking: robuuste haakse slijper met hoog koppel en transmissiereductie en gereduceerd, regelbaar toerental voor werken waarbij het materiaal ontzien wordt
- Perfecte bewerking van roestvast staal: robuuste haakse slijper met hoog koppel en hoge transmissiereductie en sterk gereduceerd, regelbaar toerental voor koel schuren
- Langere levensduur, meer koppel: de Metabo Marathon-motor met gepatenteerde stofbescherming, max. 20% meer overbelastingsweerstand en 50% meer koppel
- Vario-Tacho-Constamatic (VTC)-volle-golf elektronica met stelwieltje: voor het werken met toerentallen aangepast aan het materiaal, die onder belasting constant blijven
- Gereedschapsloze, snelle schijfwissel met een druk op de knop met het Metabo M-Quick-systeem
- Zonder gereedschap verstelbare beschermkap; tegen verdraaien beveiligd vastzetbaar
- Trillingsarme extra handgreep Metabo VibraTech (MVT)
- Metabo S-automatic mechanische veiligheidskoppeling: minimaliseert terugslag bij het blokkeren van de schijf tot het laagste niveau op de markt – voor maximale gebruikersbescherming en om vlot verder te werken
- Elektronische overbelastingsbeveiliging, zachtanloop en herstartbeveiliging
- Tandwielhuis met stappen van 90° gedraaid te monteren voor linkshandige bediening of voor het doorslijpen
- Afschakelkoolborstels voor de bescherming van de motor

## Systeemcomponenten

Toebehooren → 130

Ø 125 mm



Technische gegevens	Haakse slijper WE 17-125 Quick RT	Haakse slijper WEV 17-125 Quick RT	Haakse slijper WEV 17-125 Quick Inox RT
Slijpschijf-Ø	125 mm	125 mm	125 mm
Opgenomen vermogen	1.750 W	1.750 W	1.750 W
Afgegeven vermogen	1.070 W	1.070 W	1.070 W
Nullasttoerental	11.000 /min	2.800 - 11.000 /min	2.000 - 7.600 /min
Toerental bij belasting	11.000 /min	11.000 /min	7.600 /min
Koppel	3,8 Nm	3,8 Nm	5 Nm
Schroefdraad as	M 14	M 14	M 14
Gewicht (zonder netsnoer)	2,5 kg	2,5 kg	2,5 kg
Kabellengte	4 m	4 m	4 m

Met:	601086	601089	601092
Beschermkap	■	■	■
Steunflens	■	■	■
M-Quick-spanmoer	■	■	■
Extra Metabo VibraTech (MVT)-handgreep	■	■	■

**Productvoordelen**

- Tacho-Constamatic (TC)-elektronica: sneller werken door constant toerental onder belasting
- Vario-Tacho-Constamatic (VTC)-volle-golf elektronica met stelwiel: voor het werken met toerentallen aangepast aan het materiaal, die onder belasting constant blijven
- De specialist met hoog koppel en toerentalregeling voor de bewerking van roestvast staal en voor het werken met agressieve vezelschijven
- Perfecte ergonomie door slanke greep voor maximale controle en licht bovenhoofds werken
- Metabo Marathon-motor met nieuw koel- en koolborstelsysteem voor dubbele levensduur
- M-Quick-systeem voor gereedschapsloze schijfwissel met één druk op de knop
- Zonder gereedschap verstelbare beschermkap; tegen verdraaien beveiligd vastzetbaar
- Trillingsarme extra handgreep Metabo VibraTech (MVT)
- Metabo S-automatic mechanische veiligheidskoppeling: minimaliseert terugslag bij het blokkeren van de schijf tot het laagste niveau op de markt – voor maximale gebruikersbescherming en om vlot verder te werken
- Elektronische zachtloop en herstartbeveiliging
- Tandwielhuis met stappen van 90° gedraaid te monteren voor linkshandige bediening of voor het doorslijpen
- Afschakelkoolborstels voor de bescherming van de motor

**Systeemcomponenten**

Toebehooren → 130

Ø 125 mm



Technische gegevens	Haakse slijper W 17-125 Quick	Haakse slijper WEV 17-125 Quick	Haakse slijper WEA 17-125 Quick
Slijpschijf-Ø	125 mm	125 mm	125 mm
Opgenomen vermogen	1.700 W	1.700 W	1.700 W
Afgegeven vermogen	1.040 W	1.040 W	1.040 W
Nullasttoerental	11.000 /min	2.800 - 11.000 /min	11.000 /min
Toerental bij belasting	11.000 /min	11.000 /min	11.000 /min
Koppel	3,7 Nm	3,7 Nm	3,7 Nm
Schroefdraad as	M 14	M 14	M 14
Gewicht (zonder netsnoer)	2,5 kg	2,5 kg	2,5 kg
Kabellengte	4 m	4 m	4 m

Met:	600515	600516	600534
Beschermkap	■	■	■
Steunflens	■	■	■
M-Quick-spanmoer	■	■	■
Extra Metabo VibraTech (MVT)-handgreep	■	■	■

**Productvoordelen**

- Tacho-Constamatic (TC)-elektronica: sneller werken door constant toerental onder belasting
- Vario-Tacho-Constamatic (VTC)-volle-golf elektronica met stelwiel: voor het werken met toerentallen aangepast aan het materiaal, die onder belasting constant blijven
- Tacho-Constamatic (TC)-elektronica: sneller werken door constant toerental onder belasting
- Het beste anti-trillings-systeem: geïntegreerde Autobalancer voor tot wel 50% minder hand-/arm-trillingen, een langere levensduur van de machine, terwijl de slijpschijven wel twee keer zo lang meegaan
- Maximale productiviteit: haakse slijper van 1.700 Watt, d.w.z. met het vermogen van een grote en het handzame van een kleine slijper, voor industriële toepassingen, om nog sneller te werken
- Langere levensduur, meer koppel: de Metabo Marathon-motor met gepatenteerde stofbescherming, max. 20% meer overbelastingsweerstand en 50% meer koppel
- Gereedschapsloze, snelle schijfwissel met een druk op de knop met het Metabo M-Quick-systeem
- Zonder gereedschap verstelbare beschermkap; tegen verdraaien beveiligd vastzetbaar
- Trillingsarme extra handgreep Metabo VibraTech (MVT)
- Metabo S-automatic mechanische veiligheidskoppeling: minimaliseert terugslag bij het blokkeren van de schijf tot het laagste niveau op de markt – voor maximale gebruikersbescherming en om vlot verder te werken
- Tandwielhuis met stappen van 90° gedraaid te monteren voor linkshandige bediening of voor het doorslijpen
- Elektronische overbelastingsbeveiliging, zachtloop en herstartbeveiliging
- Afschakelkoolborstels voor de bescherming van de motor

**Systeemcomponenten**

Toebehooren → 130

Ø 125 mm



## Technische gegevens

Haakse slijper  
WEBA 17-125 Quick

Slijpschijf-Ø	125 mm	125 mm
Opgenomen vermogen	1.700 W	1.700 W
Afgegeven vermogen	1.040 W	1.040 W
Nullastoerental	11.000 /min	11.000 /min
Toerental bij belasting	11.000 /min	11.000 /min
Koppel	3,7 Nm	3,7 Nm
Schroefdraad as	M 14	M 14
Gewicht (zonder netsnoer)	2,7 kg	2,7 kg
Kabellengte	4 m	4 m

## Met:

Art. nr.	600514	600548
Beschermkap	■	■
Steunflens	■	■
M-Quick-spanmoer	■	■
Extra Metabo VibraTech (MVT)-handgreep	■	■

## Productvoordelen

- Paddleschakelaar met dodemansfunctie: veilige bediening door ergonomisch geïntegreerde schakelaar met antislip structuur
- Maximale productiviteit: haakse slijper van 1.700 Watt, d.w.z. met het vermogen van een grote en het handzame van een kleine slijper, voor industriële toepassingen, om nog sneller te werken
- Langere levensduur, meer koppel: de Metabo Marathon-motor met gepatenteerde stofbescherming, max. 20% meer overbelastingsweerstand en 50% meer koppel
- Tacho-Constamatic (TC)-elektronica: sneller werken door constant toerental onder belasting
- Gereedschapsloze, snelle schijfwissel met een druk op de knop met het Metabo M-Quick-systeem
- Zonder gereedschap verstelbare beschermkap; tegen verdraaien beveiligd vastzetbaar
- Trillingsarme extra handgreep Metabo VibraTech (MVT)
- Het beste anti-trillingssysteem: geïntegreerde AutoBalancer voor tot wel 50% minder hand-/armtrillingen, een langere levensduur van de machine, terwijl de slijpschijven wel twee keer zo lang meegaan
- Krachtig remsysteem voor optimale gebruikersbescherming: de gepatenteerde, mechanische schijfrem stopt de schijf na uitschakelen ook bij stroomuitval binnen 2 seconden
- Metabo S-automatic mechanische veiligheidskoppeling: minimaliseert terugslag bij het blokkeren van de schijf tot het laagste niveau op de markt – voor maximale gebruikersbescherming en om vlot verder te werken
- Elektronische overbelastingsbeveiliging, zachtanloop en herstartbeveiliging
- Tandwielhuis met stappen van 90° gedraaid te monteren voor linkshandige bediening of voor het doorslijpen
- Afschakelkoolborstels voor de bescherming van de motor

## Systeemcomponenten

Toebehoren ▶ 130

Ø 125 mm



## Technische gegevens

Haakse slijper  
WEPBA 17-125 Quick DS

Slijpschijf-Ø	125 mm	125 mm
Opgenomen vermogen	1.700 W	1.750 W
Afgegeven vermogen	1.040 W	1.070 W
Nullastoerental	11.000 /min	11.000 /min
Toerental bij belasting	11.000 /min	11.000 /min
Koppel	3,7 Nm	3,8 Nm
Schroefdraad as	M 14	M 14
Gewicht (zonder netsnoer)	2,7 kg	2,7 kg
Kabellengte	4 m	4 m

## Met:

Art. nr.	600549	601097
Beschermkap	■	■
Steunflens	■	■
M-Quick-spanmoer	■	■
Extra Metabo VibraTech (MVT)-handgreep	■	■

## Productvoordelen

- Stalen oog voor bevestiging van de musketonhaak beveiligt de haakse slijper tegen vallen bij het werken op grote hoogtes
- Perfecte ergonomie door slanke greep voor maximale controle en licht bovenhoofds werken
- Maximale productiviteit: haakse slijper van 1.700 Watt, d.w.z. met het vermogen van een grote en het handzame van een kleine slijper, voor industriële toepassingen, om nog sneller te werken
- Langere levensduur, meer koppel: de Metabo Marathon-motor met gepatenteerde stofbescherming, max. 20% meer overbelastingsweerstand en 50% meer koppel
- Tacho-Constamatic (TC)-elektronica: sneller werken door constant toerental onder belasting
- M-Quick-systeem voor gereedschapsloze schijfwissel met één druk op de knop
- Zonder gereedschap verstelbare beschermkap; tegen verdraaien beveiligd vastzetbaar
- Gereduceerde trillingen om te werken zonder moe te worden door extra handgreep Metabo VibraTech (MVT) en geïntegreerde AutoBalancer
- Maximale gebruikersbescherming door gepatenteerde, mechanische schijfrem en dodemansschakelaar: schijfstopt in 2 seconden na loslaten, ook bij stroomonderbreking
- Metabo S-automatic mechanische veiligheidskoppeling: minimaliseert terugslag bij het blokkeren van de schijf tot het laagste niveau op de markt – voor maximale gebruikersbescherming en om vlot verder te werken
- Tandwielhuis met stappen van 90° gedraaid te monteren voor linkshandige bediening of voor het doorslijpen
- Elektronische zachtanloop en herstartbeveiliging
- Afschakelkoolborstels voor de bescherming van de motor

## Systeemcomponenten

Toebehoren ▶ 130

Ø 150 mm



## Technische gegevens

Haakse slijper  
W 12-150 Quick

Slijpschijf-Ø	150 mm
Opgenomen vermogen	1.250 W
Afgegeven vermogen	780 W
Nullasttoerental	9.600 /min
Toerental bij belasting	7.000 /min
Koppel	3,8 Nm
Schroefdraad as	M 14
Gewicht (zonder netsnoer)	2,5 kg
Kabellengte	4 m

Haakse slijper  
WE 1500-150 RT

Slijpschijf-Ø	150 mm
Opgenomen vermogen	1.500 W
Afgegeven vermogen	900 W
Nullasttoerental	9.600 /min
Toerental bij belasting	9.600 /min
Koppel	5 Nm
Schroefdraad as	M 14
Gewicht (zonder netsnoer)	2,4 kg
Kabellengte	4 m

## Met:

Art. nr.	600407	601242
Beschermkap	■	■
Steunflens	■	■
Spanmoer	■	■
M-Quick-spanmoer	■	■
Extra handgreep	■	■
Extra Metabo VibraTech (MVT)-handgreep	■	■
Pensleutel	■	■

## Productvoordelen

- Lange levensduur in veeleisende toepassingen: krachtige en robuuste haakse slijper met het hoogste rendement in zijn klasse, om snel mee te werken
- Langere levensduur, meer koppel: de Metabo Marathon-motor met gepatenteerde stofbescherming, max. 20% meer overbelastingsweerstand en 50% meer koppel
- Gereedschapsloze, snelle schijfwissel met een druk op de knop met het Metabo M-Quick-systeem
- Trillingsarme extra handgreep Metabo VibraTech (MVT)
- Metabo S-automatic mechanische veiligheidskoppeling: minimaliseert terugslag bij het blokkeren van de schijf tot het laagste niveau op de markt – voor maximale gebruikersbescherming en om vlot verder te werken
- Tandwielhuis met stappen van 90° gedraaid te monteren voor linkshandige bediening of voor het doorslijpen
- Zonder gereedschap verstelbare beschermkap; tegen verdraaien beveiligd vastzetbaar
- Herstartbeveiliging na stroomonderbreking
- Afschakelkoolborstels voor de bescherming van de motor
- Krachtige en robuuste haakse slijper met ergonomische soft-handgreep voor werken zonder moe te worden, met name bovenhoofds
- Krachtige motor met goede overbelastingsweerstand
- Tacho-Constamatic (TC)-elektronica: sneller werken door constant toerental onder belasting
- Elektronische zachtloop

## Systeemcomponenten

Toebehoren ▶ 130

Ø 150 mm



## Technische gegevens

Haakse slijper  
WE 15-150 Quick

Slijpschijf-Ø	150 mm
Opgenomen vermogen	1.550 W
Afgegeven vermogen	940 W
Nullasttoerental	9.600 /min
Toerental bij belasting	9.600 /min
Koppel	3,9 Nm
Schroefdraad as	M 14
Gewicht (zonder netsnoer)	2,6 kg
Kabellengte	4 m

Haakse slijper  
WEP 15-150 Quick

Slijpschijf-Ø	150 mm
Opgenomen vermogen	1.550 W
Afgegeven vermogen	940 W
Nullasttoerental	9.600 /min
Toerental bij belasting	9.600 /min
Koppel	3,9 Nm
Schroefdraad as	M 14
Gewicht (zonder netsnoer)	2,6 kg
Kabellengte	4 m

## Met:

Art. nr.	600464	600488
Beschermkap	■	■
Steunflens	■	■
M-Quick-spanmoer	■	■
Extra Metabo VibraTech (MVT)-handgreep	■	■

## Productvoordelen

- Paddleschakelaar met dodemansfunctie: veilige bediening door ergonomisch geïntegreerde schakelaar
- De langste levensduur onder extreme omstandigheden: robuuste, krachtige haakse slijper met het hoogste rendement in zijn klasse, om nog sneller te werken
- Langere levensduur, meer koppel: de Metabo Marathon-motor met gepatenteerde stofbescherming, max. 20% meer overbelastingsweerstand en 50% meer koppel
- Tacho-Constamatic (TC)-elektronica: sneller werken door constant toerental onder belasting
- Gereedschapsloze, snelle schijfwissel met een druk op de knop met het Metabo M-Quick-systeem
- Zonder gereedschap verstelbare beschermkap; tegen verdraaien beveiligd vastzetbaar
- Trillingsarme extra handgreep Metabo VibraTech (MVT)
- Metabo S-automatic mechanische veiligheidskoppeling: minimaliseert terugslag bij het blokkeren van de schijf tot het laagste niveau op de markt – voor maximale gebruikersbescherming en om vlot verder te werken
- Elektronische overbelastingsbeveiliging, zachtloop en herstartbeveiliging
- Tandwielhuis met stappen van 90° gedraaid te monteren voor linkshandige bediening of voor het doorslijpen
- Afschakelkoolborstels voor de bescherming van de motor

## Systeemcomponenten

Toebehoren ▶ 130

Ø 150 mm



## Technische gegevens

	Haakse slijper WEA 15-150 Quick	Haakse slijper WEVA 15-150 Quick	Haakse slijper WEV 15-150 Quick
Slijpschijf-Ø	150 mm	150 mm	150 mm
Opgenomen vermogen	1.550 W	1.550 W	1.550 W
Afgegeven vermogen	940 W	940 W	940 W
Nullasttoerental	9.600 /min	2.800 - 9.600 /min	2.800 - 9.600 /min
Toerental bij belasting	9.600 /min	9.600 /min	9.600 /min
Koppel	3,9 Nm	3,9 Nm	3,9 Nm
Schroefdraad as	M 14	M 14	M 14
Gewicht (zonder netsnoer)	2,6 kg	2,6 kg	2,6 kg
Kabellengte	4 m	4 m	4 m

## Met:

Art. nr.	600493	600506	600472
Beschermkap	■	■	■
Steunflens	■	■	■
M-Quick-spanmoer	■	■	■
Extra Metabo VibraTech (MVT)-handgreep	■	■	■

## Productvoordelen

- Tacho-Constamatic (TC)-elektronica: sneller werken door constant toerental onder belasting
- Vario-Tacho-Constamatic (VTC)-volle-golf elektronica met stelwieltje: voor het werken met toerentallen aangepast aan het materiaal, die onder belasting constant blijven
- Het beste anti-trillingssysteem: geïntegreerde Autobalancer voor tot wel 50% minder hand-/armtrillingen, een langere levensduur van de machine, terwijl de slijpschijven wel twee keer zo lang meegaan
- De langste levensduur onder extreme omstandigheden: robuuste, krachtige haakse slijper met het hoogste rendement in zijn klasse, om nog sneller te werken
- Langere levensduur, meer koppel: de Metabo Marathon-motor met gepatenteerde stofbescherming, max. 20% meer overbelastingsweerstand en 50% meer koppel
- Gereedschapsloze, snelle schijfwissel met een druk op de knop met het Metabo M-Quick-systeem
- Zonder gereedschap verstelbare beschermkap; tegen verdraaien beveiligd vastzetbaar
- Trillingsarme extra handgreep Metabo VibraTech (MVT)
- Metabo S-automatic mechanische veiligheidskoppeling: minimaliseert terugslag bij het blokkeren van de schijf tot het laagste niveau op de markt – voor maximale gebruikersbescherming en om vlot verder te werken
- Elektronische overbelastingsbeveiliging, zachtanloop en herstartbeveiliging
- Tandwielhuis met stappen van 90° gedraaid te monteren voor linkshandige bediening of voor het doorslijpen
- Afschakelkoolborstels voor de bescherming van de motor

## Systeemcomponenten

Toebehooren → 130

Ø 150 mm



## Technische gegevens

	Haakse slijper WE 17-150 Quick RT	Haakse slijper WEA 17-150 Quick
Slijpschijf-Ø	150 mm	150 mm
Opgenomen vermogen	1.750 W	1.700 W
Afgegeven vermogen	1.070 W	1.040 W
Nullasttoerental	9.600 /min	9.600 /min
Toerental bij belasting	9.600 /min	9.600 /min
Koppel	4,4 Nm	4,3 Nm
Schroefdraad as	M 14	M 14
Gewicht (zonder netsnoer)	2,5 kg	2,5 kg
Kabellengte	4 m	4 m

## Met:

Art. nr.	601087	600535
Beschermkap	■	■
Steunflens	■	■
M-Quick-spanmoer	■	■
Extra Metabo VibraTech (MVT)-handgreep	■	■

## Productvoordelen

- Perfecte ergonomie door slanke greep voor maximale controle en licht bovenhoofds werken
- Elektronische zachtanloop en herstartbeveiliging
- Het beste anti-trillingssysteem: geïntegreerde Autobalancer voor tot wel 50% minder hand-/armtrillingen, een langere levensduur van de machine, terwijl de slijpschijven wel twee keer zo lang meegaan
- Elektronische overbelastingsbeveiliging, zachtanloop en herstartbeveiliging
- Maximale productiviteit: haakse slijper van 1.700 Watt, d.w.z. met het vermogen van een grote en het handzame van een kleine slijper, voor industriële toepassingen, om nog sneller te werken
- Langere levensduur, meer koppel: de Metabo Marathon-motor met gepatenteerde stofbescherming, max. 20% meer overbelastingsweerstand en 50% meer koppel
- Tacho-Constamatic (TC)-elektronica: sneller werken door constant toerental onder belasting
- M-Quick-systeem voor gereedschapsloze schijfwissel met één druk op de knop
- Zonder gereedschap verstelbare beschermkap; tegen verdraaien beveiligd vastzetbaar
- Trillingsarme extra handgreep Metabo VibraTech (MVT)
- Metabo S-automatic mechanische veiligheidskoppeling: minimaliseert terugslag bij het blokkeren van de schijf tot het laagste niveau op de markt – voor maximale gebruikersbescherming en om vlot verder te werken
- Tandwielhuis met stappen van 90° gedraaid te monteren voor linkshandige bediening of voor het doorslijpen
- Afschakelkoolborstels voor de bescherming van de motor

## Systeemcomponenten

Toebehooren → 130

Ø 150 mm



## Technische gegevens

Haakse slijper  
WEPBA 17-150 Quick

Slijpschijf-Ø	150 mm
Opgenomen vermogen	1.700 W
Afgegeven vermogen	1.040 W
Nullasttoerental	9.600 /min
Toerental bij belasting	9.600 /min
Koppel	4,3 Nm
Schroefdraad as	M 14
Gewicht (zonder netsnoer)	2,8 kg
Kabellengte	4 m

Haakse slijper  
WEPBA 17-150 Quick RT

Slijpschijf-Ø	150 mm
Opgenomen vermogen	1.750 W
Afgegeven vermogen	1.070 W
Nullasttoerental	9.600 /min
Toerental bij belasting	9.600 /min
Koppel	4,4 Nm
Schroefdraad as	M 14
Gewicht (zonder netsnoer)	2,8 kg
Kabellengte	4 m

## Met:

Art. nr.	600552	601098
Beschermkap	■	■
Steunflens	■	■
M-Quick-spanmoer	■	■
Extra Metabo VibraTech (MVT)-handgreep	■	■

## Productvoordelen

- Elektronische overbelastingsbeveiliging, zachtanloop en herstartbeveiliging
- Perfecte ergonomie door slanke greep voor maximale controle en licht bovenhoofds werken
- Elektronische zachtanloop en herstartbeveiliging
- Maximale productiviteit: haakse slijper van 1.700 Watt, d.w.z. met het vermogen van een grote en het handzame van een kleine slijper, voor industriële toepassingen, om nog sneller te werken
- Langere levensduur, meer koppel: de Metabo Marathon-motor met gepatenteerde stofbescherming, max. 20% meer overbelastingsweerstand en 50% meer koppel
- Tacho-Constamatic (TC)-elektronica: sneller werken door constant toerental onder belasting
- M-Quick-systeem voor gereedschapsloze schijfwissel met één druk op de knop
- Zonder gereedschap verstelbare beschermkap; tegen verdraaien beveiligd vastzetbaar
- Gereduceerde trillingen om te werken zonder moe te worden door extra handgreep Metabo VibraTech (MVT) en geïntegreerde Autobalancer
- Maximale gebruikersbescherming door gepatenteerde, mechanische schijfrem en dodemansschakelaar: schijfstop in 2 seconden na loslaten, ook bij stroomonderbreking
- Metabo S-automatic mechanische veiligheidskoppeling: minimaliseert terugslag bij het blokkeren van de schijf tot het laagste niveau op de markt – voor maximale gebruikersbescherming en om vlot verder te werken
- Tandwielhuis met stappen van 90° gedraaid te monteren voor linkshandige bediening of voor het doorslijpen
- Afschakelkoolborstels voor de bescherming van de motor

## Systeemcomponenten

Toebehooren ▶ 130

Ø 180 mm



## Technische gegevens

Haakse slijper  
WE 19-180 Quick RT

Slijpschijf-Ø	180 mm
Opgenomen vermogen	1.900 W
Afgegeven vermogen	1.240 W
Nullasttoerental	8.200 /min
Toerental bij belasting	8.200 /min
Koppel	5 Nm
Schroefdraad as	M 14
Gewicht (zonder netsnoer)	2,7 kg
Kabellengte	4 m

Haakse slijper  
WEA 19-180 Quick RT

Slijpschijf-Ø	180 mm
Opgenomen vermogen	1.900 W
Afgegeven vermogen	1.240 W
Nullasttoerental	8.200 /min
Toerental bij belasting	8.200 /min
Koppel	5 Nm
Schroefdraad as	M 14
Gewicht (zonder netsnoer)	2,7 kg
Kabellengte	4 m

Haakse slijper  
WEPBA 19-180 Quick RT

Slijpschijf-Ø	180 mm
Opgenomen vermogen	1.900 W
Afgegeven vermogen	1.240 W
Nullasttoerental	8.200 /min
Toerental bij belasting	8.200 /min
Koppel	5 Nm
Schroefdraad as	M 14
Gewicht (zonder netsnoer)	2,9 kg
Kabellengte	4 m

## Met:

Art. nr.	601088	601095	601099
Beschermkap	■	■	■
Steunflens	■	■	■
M-Quick-spanmoer	■	■	■
Extra Metabo VibraTech (MVT)-handgreep	■	■	■

## Productvoordelen

- Trillingsarme extra handgreep Metabo VibraTech (MVT)
- Maximale gebruikersbescherming door gepatenteerde, mechanische schijfrem en dodemansschakelaar: schijfstop in 2 seconden na loslaten, ook bij stroomonderbreking
- Gereduceerde trillingen om te werken zonder moe te worden door extra handgreep Metabo VibraTech (MVT) en geïntegreerde Autobalancer
- De krachtigste met volle 1.900 Watt voor de industriële lasnaadbewerking en een slijpdiepte als een grote haakse slijper (Ø 230 mm) met slechts de helft van het gewicht
- Perfecte ergonomie door slanke greep voor maximale controle en licht bovenhoofds werken
- Metabo Marathon-motor met nieuw koel- en koolborstelsysteem voor dubbele levensduur
- Tacho-Constamatic (TC)-elektronica: sneller werken door constant toerental onder belasting
- M-Quick-systeem voor gereedschapsloze schijfwissel met één druk op de knop
- Zonder gereedschap verstelbare beschermkap; tegen verdraaien beveiligd vastzetbaar
- Metabo S-automatic mechanische veiligheidskoppeling: minimaliseert terugslag bij het blokkeren van de schijf tot het laagste niveau op de markt – voor maximale gebruikersbescherming en om vlot verder te werken
- Elektronische zachtanloop en herstartbeveiliging
- Tandwielhuis met stappen van 90° gedraaid te monteren voor linkshandige bediening of voor het doorslijpen
- Afschakelkoolborstels voor de bescherming van de motor

## Systeemcomponenten

Toebehooren ▶ 130

# Grote haakse slijpers van Metabo: de juiste voor permanent industrieel gebruik.

Of het nu gaat om lange afbraam- of zeer zware slijpwerkzaamheden zoals bijv. invalseden in 30 mm massief materiaal, de grote haakse slijpers van Metabo met de krachtige Marathon-motor laten u niet in de steek. Voor maximale veiligheid en optimale hantering bij het slijpen zorgt de draaibare hoofdhandgreep.

ELECTRONIC SAFETY CLUTCH

**Minimale terugslag – maximale controle**  
Elektronische veiligheidsuitschakeling voor geringe terugslag bij klemmende schijf

MARATHON MOTOR

**Metabo Marathon-motor**

- Gepatenteerde stofbescherming
- Max. 20% meer overbelastingsweerstand
- Max. 50% meer koppel



**Afbramen zonder moe te worden**  
■ Schakelaar met dodemansfunctie voor onmiddellijk uitschakelen van de machine bij controleverlies



**Eenvoudige en snelle schijfwissel**  
met Quick snelspanmoer

**Afbramen zonder moe te worden**

- Door geïntegreerde Autobalancer
  - Door Metabo VibraTech (MVT)-dempingssysteem en extra handgreep
- Voor max. 50% minder trillingen en gehalveerd schijfverbruik!

WEA 26-230 MVT Quick

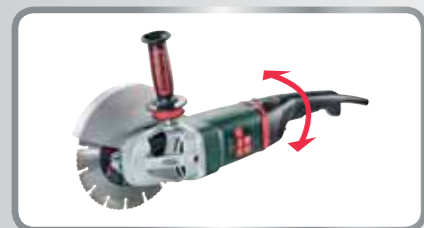

**Handgreep draaien om veilig te slijpen**  
Draaibare hoofdhandgreep voor meer veiligheid en betere hanteerbaarheid bij het slijpen tot 65 mm



**Toebehoren snel en eenvoudig wisselen**  
Quick-spanmoer voor het wisselen van doorslijp- of afbraamschijven zonder pensleutel, om te werken zonder lange onderbrekingen



**Voor ieder gebruik de juiste schijf**  
Groot assortiment diamant-doorslijpschijven alsmede doorslijp- en afbraamschijven



Ø 180 mm

**Technische gegevens**

	Haakse slijper W 22-180 MVT	Haakse slijper W 24-180 MVT	Haakse slijper WE 22-180 MVT	Haakse slijper WE 24-180 MVT
Slijpschijf-Ø	180 mm	180 mm	180 mm	180 mm
Opgenomen vermogen	2.200 W	2.400 W	2.200 W	2.400 W
Afgegeven vermogen	1.500 W	1.600 W	1.500 W	1.600 W
Nullasttoerental	8.500 /min	8.500 /min	8.500 /min	8.500 /min
Toerental bij belasting	5.800 /min	5.800 /min	5.800 /min	5.800 /min
Koppel	11 Nm	14 Nm	11 Nm	14 Nm
Schroefdraad as	M 14	M 14	M 14	M 14
Gewicht (zonder netsnoer)	5,7 kg	5,7 kg	5,7 kg	5,7 kg
Kabellengte	4 m	4 m	4 m	4 m

**Met:**

Art. nr.	606461	606466	606463	606468
Beschermkap	■	■	■	■
Steunflens	■	■	■	■
Spanmoer	■	■	■	■
Extra Metabo VibraTech (MVT)-handgreep	■	■	■	■
Pensleutel	■	■	■	■

**Productvoordelen**

- Dodemansschakelaar voor hoge gebruikersbescherming (optioneel)
- Aanloopstroombegrenzing met zachtanloop voorkomt het activeren van de zekering bij de start
- Elektronische veiligheidsuitschakeling: vermindert terugslag bij het blokkeren van de schijf – voor hoge gebruikersbescherming
- Elektronische overbelastingsbeveiliging en herstartbeveiliging
- LED-sigitaal bij geactiveerde herstartbeveiliging of oververhitting
- Metabo Marathon-motor met gepatenteerde stofbescherming voor lange levensduur
- Metabo-veiligheidsschakelaar voorkomt per ongeluk inschakelen
- Zonder gereedschap verstelbare beschermkap; tegen verdraaien beveiligd vastzetbaar
- Metabo VibraTech (MVT): geïntegreerd dempingssysteem en extra handgreep voor trillingsreductie ter bescherming van de gezondheid
- Extra handgreep op drie posities monteerbaar
- Draaibare hoofdhandgreep: hoge veiligheid en betere hanteerbaarheid bij het doorslijpen
- Afschakelkoolborstels voor de bescherming van de motor

**Systeemcomponenten**

Toebehoren → 130



Ø 180 mm



## Technische gegevens

Haakse slijper  
WEA 24-180 MVT QuickHaakse slijper  
W 26-180 MVT

Slijpschijf-Ø	180 mm	180 mm
Opgenomen vermogen	2.400 W	2.600 W
Afgegeven vermogen	1.600 W	1.800 W
Nullasttoerental	8.500 /min	8.500 /min
Toerental bij belasting	5.800 /min	6.000 /min
Koppel	14 Nm	17 Nm
Schroefdraad as	M 14	M 14
Gewicht (zonder netsnoer)	5,8 kg	6,2 kg
Kabellengte	4 m	4 m

## Met:

Art. nr.	606471	606473
Beschermkap	■	■
Steunflens	■	■
Spanmoer	■	■
Snelspanmoer	■	■
Extra Metabo VibraTech (MVT)-handgreep	■	■
Pensleutel	■	■

## Productvoordelen

- Het beste anti-trillingssysteem: geïntegreerde Autobalancer voor tot wel 50% minder hand-/armtrillingen, een langere levensduur van de machine, terwijl de slijpschijven wel twee keer zo lang meegaan
  - Aanloopstroombegrenzing met zachtanloop voorkomt het activeren van de zekering bij de start
  - Elektronische veiligheidsuitschakeling: vermindert terugslag bij het blokkeren van de schijf – voor hoge gebruikersbescherming
  - Elektronische overbelastingsbeveiliging en herstartbeveiliging
  - LED-sigitaal bij geactiveerde herstartbeveiliging of oververhitting
  - Metabo Quick voor gereedschapsloze schijfwissel door snelspanmoer
  - Dodemansschakelaar voor hoge gebruikersbescherming (optioneel)
- Metabo Marathon-motor met gepatenteerde stofbescherming voor lange levensduur
  - Metabo-veiligheidsschakelaar voorkomt per ongeluk inschakelen
  - Zonder gereedschap verstelbare beschermkap; tegen verdraaien beveiligd vastzetbaar
  - Metabo VibraTech (MVT): geïntegreerd dempingssysteem en extra handgreep voor trillingsreductie ter bescherming van de gezondheid
  - Extra handgreep op drie posities monteerbaar
  - Draaibare hoofdhandgreep: hoge veiligheid en betere hanteerbaarheid bij het doorslijpen
  - Afschakelkoolborstels voor de bescherming van de motor

## Systeemcomponenten

Toebehooren → 130

Ø 230 mm



## Technische gegevens

Haakse slijper  
W 22-230 MVTHaakse slijper  
WE 22-230 MVTHaakse slijper  
WE 22-230 MVT Quick

Slijpschijf-Ø	230 mm	230 mm	230 mm
Opgenomen vermogen	2.200 W	2.200 W	2.200 W
Afgegeven vermogen	1.500 W	1.500 W	1.500 W
Nullasttoerental	6.600 /min	6.600 /min	6.600 /min
Toerental bij belasting	4.600 /min	4.600 /min	4.600 /min
Koppel	14 Nm	14 Nm	14 Nm
Schroefdraad as	M 14	M 14	M 14
Gewicht (zonder netsnoer)	5,8 kg	5,8 kg	5,8 kg
Kabellengte	4 m	4 m	4 m

## Met:

Art. nr.	606462	606464	606465
Beschermkap	■	■	■
Steunflens	■	■	■
Spanmoer	■	■	■
Snelspanmoer	■	■	■
Extra Metabo VibraTech (MVT)-handgreep	■	■	■
Pensleutel	■	■	■

## Productvoordelen

- Dodemansschakelaar voor hoge gebruikersbescherming (optioneel)
- Metabo Quick voor gereedschapsloze schijfwissel door snelspanmoer
- Aanloopstroombegrenzing met zachtanloop voorkomt het activeren van de zekering bij de start
- Elektronische veiligheidsuitschakeling: vermindert terugslag bij het blokkeren van de schijf – voor hoge gebruikersbescherming
- Elektronische overbelastingsbeveiliging en herstartbeveiliging
- LED-sigitaal bij geactiveerde herstartbeveiliging of oververhitting
- Metabo Marathon-motor met gepatenteerde stofbescherming voor lange levensduur
- Metabo-veiligheidsschakelaar voorkomt per ongeluk inschakelen
- Zonder gereedschap verstelbare beschermkap; tegen verdraaien beveiligd vastzetbaar
- Metabo VibraTech (MVT): geïntegreerd dempingssysteem en extra handgreep voor trillingsreductie ter bescherming van de gezondheid
- Extra handgreep op drie posities monteerbaar
- Draaibare hoofdhandgreep: hoge veiligheid en betere hanteerbaarheid bij het doorslijpen
- Afschakelkoolborstels voor de bescherming van de motor

## Systeemcomponenten

Toebehooren → 130





Ø 230 mm

## Technische gegevens

	Haakse slijper W 24-230 MVT	Haakse slijper WE 24-230 MVT	Haakse slijper WE 24-230 MVT Quick	Haakse slijper WEA 24-230 MVT Quick
Slijpschijf-Ø	230 mm	230 mm	230 mm	230 mm
Opgenomen vermogen	2.400 W	2.400 W	2.400 W	2.400 W
Afgegeven vermogen	1.600 W	1.600 W	1.600 W	1.600 W
Nullasttoerental	6.600 /min	6.600 /min	6.600 /min	6.600 /min
Toerental bij belasting	4.600 /min	4.600 /min	4.600 /min	4.600 /min
Koppel	17 Nm	17 Nm	17 Nm	17 Nm
Schroefdraad as	M 14	M 14	M 14	M 14
Gewicht (zonder netsnoer)	5,8 kg	5,8 kg	5,8 kg	5,9 kg
Kabellengte	4 m	4 m	4 m	4 m

## Met:

Art. nr.	606467	606469	606470	606472
Beschermkap	■	■	■	■
Steunflens	■	■	■	■
Spanmoer	■	■	■	■
Snelspanmoer			■	■
Extra Metabo VibraTech (MVT)-handgreep	■	■	■	■
Pensleutel	■	■		

## Productvoordelen

- Dodemansschakelaar voor hoge gebruikersbescherming (optioneel)
- Het beste anti-trillingssysteem: geïntegreerde Autobalancer voor tot wel 50% minder hand-/armtrillingen, een langere levensduur van de machine, terwijl de slijpschijven wel twee keer zo lang meegaan
- Metabo Quick voor gereedschapsloze schijfwissel door snelspanmoer
- Aanloopstroombegrenzing met zachtaanloop voorkomt het activeren van de zekering bij de start
- Elektronische veiligheidsuitschakeling: vermindert terugslag bij het blokkeren van de schijf – voor hoge gebruikersbescherming
- Elektronische overbelastingsbeveiliging en herstartbeveiliging
- LED-signaal bij geactiveerde herstartbeveiliging of oververhitting
- Metabo Marathon-motor met gepatenteerde stofbescherming voor lange levensduur
- Metabo-veiligheidsschakelaar voorkomt per ongeluk inschakelen
- Zonder gereedschap verstelbare beschermkap; tegen verdraaien beveiligd vastzetbaar
- Metabo VibraTech (MVT): geïntegreerd dempingssysteem en extra handgreep voor trillingsreductie ter bescherming van de gezondheid
- Extra handgreep op drie posities monteerbaar
- Draaibare hoofdhandgreep: hoge veiligheid en betere hanteerbaarheid bij het doorslijpen
- Afschakelkoolborstels voor de bescherming van de motor

## Systeemcomponenten

Toebehooren ▶ 130

Ø 230 mm



## Technische gegevens

	Haakse slijper W 26-230 MVT	Haakse slijper WE 26-230 MVT Quick	Haakse slijper WEA 26-230 MVT Quick
Slijpschijf-Ø	230 mm	230 mm	230 mm
Opgenomen vermogen	2.600 W	2.600 W	2.600 W
Afgegeven vermogen	1.800 W	1.800 W	1.800 W
Nullasttoerental	6.600 /min	6.600 /min	6.600 /min
Toerental bij belasting	4.800 /min	4.800 /min	4.800 /min
Koppel	18 Nm	18 Nm	18 Nm
Schroefdraad as	M 14	M 14	M 14
Gewicht (zonder netsnoer)	6,3 kg	6,3 kg	6,4 kg
Kabellengte	4 m	4 m	4 m

## Met:

Art. nr.	606474	606475	606476
Beschermkap	■	■	■
Steunflens	■	■	■
Spanmoer	■	■	■
Snelspanmoer		■	■
Extra Metabo VibraTech (MVT)-handgreep	■	■	■
Pensleutel	■		

## Productvoordelen

- Dodemansschakelaar voor hoge gebruikersbescherming (optioneel)
- Het beste anti-trillingssysteem: geïntegreerde Autobalancer voor tot wel 50% minder hand-/armtrillingen, een langere levensduur van de machine, terwijl de slijpschijven wel twee keer zo lang meegaan
- Aanloopstroombegrenzing met zachtaanloop voorkomt het activeren van de zekering bij de start
- Elektronische veiligheidsuitschakeling: vermindert terugslag bij het blokkeren van de schijf – voor hoge gebruikersbescherming
- Elektronische overbelastingsbeveiliging en herstartbeveiliging
- LED-signaal bij geactiveerde herstartbeveiliging of oververhitting
- Metabo Quick voor gereedschapsloze schijfwissel door snelspanmoer
- Metabo Marathon-motor met gepatenteerde stofbescherming voor lange levensduur
- Metabo-veiligheidsschakelaar voorkomt per ongeluk inschakelen
- Zonder gereedschap verstelbare beschermkap; tegen verdraaien beveiligd vastzetbaar
- Metabo VibraTech (MVT): geïntegreerd dempingssysteem en extra handgreep voor trillingsreductie ter bescherming van de gezondheid
- Extra handgreep op drie posities monteerbaar
- Draaibare hoofdhandgreep: hoge veiligheid en betere hanteerbaarheid bij het doorslijpen
- Afschakelkoolborstels voor de bescherming van de motor

## Systeemcomponenten

Toebehooren ▶ 130

## Doorslijp- en afbraamschijven: de Metabo kwaliteitsklassen in één oogopslag.

Metabo biedt u vier kwaliteitsniveaus aan, waaruit u de juiste schijf voor uw toepassingen kunt kiezen.

**»Novoflex«**  
**»Novorapid«** Inox

**Basic-kwaliteit**

Overtuigen door goed slijp- en afnamevermogen bij een goede standtijd.

**»Flexiamant«**  
**»Flexiarapid«** Inox

**Standaard-kwaliteit**

Bijzonder uitgebalanceerd qua slijpvermogen en buitengewoon hoge standtijd.

**»Flexiamant Super«**  
**»Flexiarapid Super«** Inox HydroResist

**Premium-kwaliteit**

Extreem hoog slijpvermogen bij zeer hoge standtijd

**»M-Calibur«**

**Premium-CER-kwaliteit**

Speciale keramische schuurkorreltechnologie en bindingsmassa zorgen voor zeer hoge productiviteit en zeer snel werken

**CER**

## Doorslijp- en afbraamschijven: krachtig en robuust.

De kwaliteit van doorslijp- en afbraamschijven hangt van meerdere zaken af: de korrel (grootte, vorm en kwaliteit van de schuurkorrels) bepaalt hoe sterk een schijf is. De juiste verhouding van bindingsmassa, vulstoffen en glasweefsel bepalen hoe lang de schijf het volhoudt. Metabo doorslijp- en afbraamschijven worden volgens onze receptuur en kwaliteitsrichtlijnen vervaardigd, zodat ze in combinatie met onze machines zeer goede werkresultaten bereiken. De krachtige schijven maken een optimaal werkresultaat mogelijk, in combinatie met lange standtijden en zijn zodoende bijzonder economisch.

**Metabo-productlijn**

**Afmeting**

**Max. toegestaan toerental**

**Maximale werksnelheid**

**Art. nr.**

**Flexiamant super**

230 x 2,5 x 22,23 mm  
9 x 3/32 x 7/8"

6.600 min<sup>-1</sup>  
max. 80 m/s

Metabowerke GmbH  
Metabo-Allee 1  
D-72622 Nuertingen, Germany

**616115**

4 007430 400093

**Metalen ring met vervaldatum**

**Duidelijke informatie over de geschikte materialen**

**Specificaties zie onder**

**Veiligheidsvoorschriften**

**OSA**  
The Symbol of Safety

Metabo-slijpgereedschap voldoet aan de hoogste veiligheidsstandaarden, internationale normen en veiligheidseisen als EN 12413 en OSA

**Veiligheidsstandaard OSA**

- Gehoorbescherming gebruiken
- Oogbescherming gebruiken
- Stofmasker gebruiken
- Handschoenen gebruiken
- Beperkingen in het gebruik

### Het Metabo kleursysteem

De Metabo slijpschijven zijn doorgaans volgens hun toepassingsgebied met de kleuren van het kleursysteem gemarkeerd. In de catalogus wordt u daarnaast geholpen door een bijbehorende kleurenbalk aan de linker tabelrand van de slijpschijf-groepen:

	Staal, plaatstaal
	Roestvast staal
	Aluminium, brons, koper, messing, overige NF-metalen
	Steen, beton, tegels, klinker enz.
	Pipeline

### Zo leest u de specificatie van een doorslijp- en afbraamschijf:

<p><b>Specificatie</b> Deze letter-/cijfercombinatie is de genetische code van de slijpschijf.</p> <p><b>Slijpmiddelen</b>  <b>A</b> ■ Voor algemene metaalbewerking  <b>ZA</b> ■ Speciale schijven voor de metaalbewerking  <b>C</b> <b>Siliciumcarbide</b>                  ■ Voor de steenbewerking  <b>CA</b> <b>Keramiek</b>                  ■ Speciale schijven voor de bewerking van roestvast staal en metaal</p>	<p><b>Korrel</b> Hoe hoger het aantal, des te fijner de korrel. Voor doorslijp- en afbraamschijven gebruiken wij korrelgroottes van 16 tot 60: 16-24 Grof 30-60 Middel</p> <p><b>Hardheid</b> De hardheid van het slijpelement wordt alfabetisch aangeduid: ABC ... NOP ... RST ... Z Zeer zacht Zacht Hard Zeer hard</p> <p><b>Vorm</b> Vorm 41: rechte uitvoering Vorm 42/27: gebogen uitvoering</p>	<p><b>Binding</b>  <b>B Kunstharbinding</b>                  ■ Toegestaan tot 50 m/s omtreksnelheid  <b>BF Met vezelstof versterkte kunstharbinding</b>                  ■ Toegestaan tot 80 m/s omtreksnelheid</p> <p><b>Voorbeeld: A 24-N-BF</b>  <b>A</b> Normaal korund  <b>24</b> Korrel  <b>N</b> Harde schijf  <b>BF</b> Met vezel versterkte kunstharbinding                  ■ Een dergelijke schijf zorgt bijvoorbeeld voor een goed slijpvermogen en goede standtijd in staal</p>
--	--	--

Welke schijf is geschikt voor welke toepassing?

Legenda	Doorslijpschijven voor																Afbraamschijven voor												
	Haakse slijpers																Haakse slijpers												
<b>Novoflex</b> Goed slijpvermogen/standtijd	CA 46-U	A 30	A 30-R	A 36-T	A 60-T/A 46-T	A 46-T	A 30-P	A 46-R/A 60-R/A 30-R	A 60-U/A 46-U/A 36-U	A 46-U	A 30-O	C 30	C 30-S	C 60-T	A 24-N	C 24-N	A 36-S	A 36-R	A 30-R / A 24-M	A 30-S	C 30-S	CA 36-O	A 24	A 24-N	A 24-T	ZA 24-T	A 30-O	A 36-M	C 24-N
<b>Flexiamant</b> Hoog slijpvermogen/hoge standtijd	M-Calibur staal/Inox	Novoflex staal	Flexiamant staal	Flexiamant super staal	Flexiamant super staal	Novorapid Inox	Flexiamant Inox	Flexiarapid Inox	Flexiarapid super Inox	Combinator	Flexiarapid aluminium	Novoflex steen	Flexiamant super steen	Flexiamant super steen	Flexiamant super staal	Flexiamant super steen	Flexiamant super staal	Flexiamant super Inox	Flexiamant super staal	Flexiamant super steen	M-Calibur staal/Inox	Novoflex staal	Flexiamant staal	Flexiamant super staal	Flexiamant super pipeline	Flexiamant super Inox	Flexiamant super aluminium	Flexiamant super steen	
<b>Flexiamant super</b> Zeer hoog slijpvermogen/ standtijd																													
■ uitermate geschikt □ beperkt geschikt. (Door alleen met deze materialen te werken, ontstaat een gereduceerde standtijd of een verminderde slijpcapaciteit)																													
<b>Materiaal/toepassing</b>																													
Staal	■	■	■	■	■	□	□	■	■	■	■	■	■	■	■	■	■	■	■	■	■	■	■	■	■	■	■	■	■
Algemeen bouwstaal	■	■	■	■	■	□	□	■	■	■	■	■	■	■	■	■	■	■	■	■	■	■	■	■	■	■	■	■	■
Bouwstaal, hoge hardheid	□	□	■	■	■	□	□	■	■	■	■	■	■	■	■	■	■	■	■	■	■	■	■	■	■	■	■	■	■
Gereedschapsstaal	■	■	■	■	■	□	□	■	■	■	■	■	■	■	■	■	■	■	■	■	■	■	■	■	■	■	■	■	■
Plaatstaal/ dunne profielen	■	■	■	■	■	□	□	■	■	■	■	■	■	■	■	■	■	■	■	■	■	■	■	■	■	■	■	■	■
Rekbare buizen																													
Pipeline																													
Grijs gietijzer GG																													
Sferoïdaal gietijzer GGG																													
Gietijzer GG																													
Tempergietijzer GT																													
Roestvast staal	■					■	■	■	■	■								■	□	□	■	■	■	■	■	■	■	■	■
Niet-gelegeerd rvs	■					■	■	■	■	■								■	□	□	■	■	■	■	■	■	■	■	■
Hooggelegeerd rvs	■					■	■	■	■	■								■	□	□	■	■	■	■	■	■	■	■	■
Roestvast stalen platen/ dunne profielen	■					■	■	■	■	■								■	□	□	■	■	■	■	■	■	■	■	■
Containerbouw					■																								
Aluminium											■										□								■
Brons											■										□								■
Koper											■										□								■
Messing											■										□								■
Overige NF-metalen											■										□								■
Asfalt																													
Beton											■										■								■
Gewapend beton											□	□									□								■
Puinsteen											□	□									□								■
Dakpannen											□	□									□								■
Tegels														■															■
Gasbeton											□	□									□								■
Graniet											□	□									□								■
Muurtegels																													■
Kalkzandsteen											□	□									□								■
Keramiek																													■
Klinker											□	□									□								■
Chamotte											□	□									□								■
Steen											■	■									■								■
Kleibuis											□										□								■
Wasbeton											□										□								■

Doorslijp- en afbraamschijven »M-Calibur« voor staal en roestvast staal.



»M-Calibur« slijpschijven met speciale keramische schuurkorreltechnologie en bindingsmassa voor zeer hoge productiviteit en zeer snel werken in staal en roestvast staal



- Maximaal aantal slijpsneden met de doorslijpschijf »M-Calibur« (max. 3-voudige levensduur)
- Extreem hoge doorslijpsnelheid
- Maximale materiaalafname met de afbraamschijf »M-Calibur« (tot wel 3 x hogere afname dan traditionele afbraamschijven)
- Extreem hoge afnamesnelheid

Zeer hoge veiligheidsstandaarden

- Overtreffen de vereisten van alle relevante veiligheidsnormen EN 12413, OSA

Perfect afgestemd op de meest krachtige haakse slijpers



Bijzonder brede toepassingsmogelijkheden





- Voor alle toepassingen met staal en roestvast staal

01  
02  
03  
04  
05  
06  
07  
08  
09  
10  
11  
12  
13  
14  
15

Slijpgereedschap

Doorslijpschijven voor haakse slijpers

Kwaliteitsklasse	Diameter x dikte x asgat mm	Uitvoering	Max. toerental /min.	Verkoop-/verpakkings-eenheid	Art. nr.
 <p><b>Kwaliteitsklasse A 60-R / A 46 R »Novorapid« staal</b></p> <ul style="list-style-type: none"> <li>■ Kwaliteit Novorapid: krachtige instapklasse</li> <li>■ Dunne doorslijpschijf voor de algemene metaalbewerking; met name voor dunne materialen, zoals bijv. buizen, platen, profielen, draden enz.</li> <li>■ Goed slijpvermogen en goede standtijd</li> <li>■ Hardheid: middelhard</li> <li>■ Minder materiaalverbruik, bespaart krachten, geringere machinebelasting</li> <li>■ Maximale werksnelheid: 80 m/s</li> </ul>					
A 60-R	115 x 1 x 22,23	—	13.300	1/25	616505000
A 60-R	125 x 1 x 22,23	—	12.200	1/25	616506000
A 46-R	150 x 1,6 x 22,23	—	10.200	1/25	616507000
A 46-R	180 x 1,6 x 22,23	—	8.500	1/25	616508000
A 46-R	230 x 1,9 x 22,23	—	6.600	1/25	616509000
 <p><b>Kwaliteitsklasse A 30 »Novoflex« staal</b></p> <ul style="list-style-type: none"> <li>■ Kwaliteit Novoflex: krachtige instapklasse</li> <li>■ Hardheid: middelhard</li> <li>■ Universeel inzetbaar in de metaalbewerking</li> <li>■ Goed slijpvermogen en goede standtijd</li> <li>■ Maximale werksnelheid 80 m/s</li> </ul>					
A 30	100 x 2,5 x 16	—	15.300	1/25	616446000
A 30	100 x 2,5 x 16	—	15.300	1/25	616447000
A 30	115 x 2,5 x 22,23	—	13.300	1/25	616442000
A 30	115 x 2,5 x 22,23	—	13.300	1/25	616454000
A 30	115 x 3 x 22,23	—	13.300	1/25	616420000
A 30	125 x 2,5 x 22,23	—	12.200	1/25	616444000
A 30	125 x 2,5 x 22,23	—	12.200	1/25	616456000
A 30	150 x 3 x 22,23	—	10.200	1/25	616448000
A 30	180 x 3 x 22,23	—	8.500	1/25	616450000
A 30	180 x 3 x 22,23	—	8.500	1/25	616457000
A 30	230 x 3 x 22,23	—	6.600	1/25	616452000
A 30	230 x 3 x 22,23	—	6.600	1/25	616477000
 <p><b>Kwaliteitsklasse A 30-R »Flexiamant« staal</b></p> <ul style="list-style-type: none"> <li>■ Universele schijf voor de metaalbewerking</li> <li>■ Hardheid: middel</li> <li>■ Hoog slijpvermogen en hoge standtijd</li> <li>■ Uitgebalanceerd qua slijpvermogen en standtijd</li> <li>■ Maximale werksnelheid 80 m/s</li> </ul>					
A 30-R	100 x 2,5 x 16	—	15.300	1/25	616742000
A 30-R	115 x 2,5 x 22,23	—	13.300	1/25	616727000
A 30-R	115 x 2,5 x 22,23	—	13.300	1/25	616770000
A 30-R	125 x 2,5 x 22,23	—	12.200	1/25	616310000
A 30-R	125 x 2,5 x 22,23	—	12.200	1/25	616732000
A 30-R	150 x 3 x 22,23	—	10.200	1/25	616121000
A 30-R	150 x 3 x 22,23	—	10.200	1/25	616313000
A 30-R	180 x 3 x 22,23	—	8.500	1/25	616123000
A 30-R	180 x 3 x 22,23	—	8.500	1/25	616300000
A 30-R	230 x 3 x 22,23	—	6.600	1/25	616127000
A 30-R	230 x 3 x 22,23	—	6.600	1/25	616302000

Kwaliteitsklasse	Diameter x dikte x asgat mm	Uitvoering	Max. toerental /min.	Verkoop-/verpakkings-eenheid	Art. nr.
 <p><b>Kwaliteitsklasse A 60-T / A 46-T »Flexiarapid Super« staal</b></p> <ul style="list-style-type: none"> <li>■ Dunne doorslijpschijf met hoog vermogen speciaal voor dunne materialen zoals platen, buizen, profielen, draden</li> <li>■ Hardheid: hard</li> <li>■ Heel hoog slijpvermogen en lange standtijd</li> <li>■ Minder materiaalverbruik, bespaart krachten, geringere machinebelasting</li> <li>■ Maximale werksnelheid 80 m/s</li> </ul>					
A 60-T	115 x 1 x 22,23	—	13.300	1/25	616188000
A 46-T	115 x 1,6 x 22,23	—	13.300	1/25	616191000
A 60-T	125 x 1 x 22,23	—	12.200	1/25	616189000
A 46-T	125 x 1,6 x 22,23	—	12.200	1/25	616192000
 <p><b>Kwaliteitsklasse A 36-T »Flexiamant Super« staal</b></p> <ul style="list-style-type: none"> <li>■ Universele schijf voor de metaalbewerking</li> <li>■ Hardheid: hard</li> <li>■ Extreem hoog slijpvermogen bij lange standtijd door gebruik van speciale soorten korund</li> <li>■ Zeer goede resultaten bij gebruik van krachtige haakse slijpers</li> <li>■ Maximale werksnelheid 80 m/s</li> </ul>					
A 36-T	115 x 2 x 22,23	—	13.300	1/25	616100000
A 36-T	115 x 2 x 22,23	—	13.300	1/25	616105000
A 36-T	115 x 3 x 22,23	—	13.300	1/25	616104000
A 36-T	125 x 2 x 22,23	—	12.200	1/25	616101000
A 36-T	125 x 2 x 22,23	—	12.200	1/25	616107000
A 36-T	150 x 2 x 22,23	—	10.200	1/25	616109000
A 36-T	150 x 2 x 22,23	—	10.200	1/25	616119000
A 36-T	180 x 2 x 22,23	—	8.500	1/25	616102000
A 36-T	180 x 2 x 22,23	—	8.500	1/25	616111000
A 36-T	230 x 2,5 x 22,23	—	6.600	1/25	616103000
A 36-T	230 x 2,5 x 22,23	—	6.600	1/25	616115000
 <p><b>Kwaliteitsklasse A 46-T »Novorapid« Inox</b></p> <ul style="list-style-type: none"> <li>■ Kwaliteit Novorapid: krachtige instapklasse</li> <li>■ Dunne doorslijpschijf voor de bewerking van roestvast staal, dunne materialen zoals bijv. buizen, platen, profielen, draden enz. en voor de algemene metaalbewerking</li> <li>■ Goed slijpvermogen en goede standtijd</li> <li>■ Hardheid: hard</li> <li>■ Minder materiaalverbruik, bespaart krachten, geringere machinebelasting</li> <li>■ IJzer-, zwavel- en chloorvrij (Fe + S + Cl ≤ 0,1%)</li> <li>■ Maximale werksnelheid: 80 m/s</li> </ul>					
A 46-T	115 x 1 x 22,23	—	13.200	1/25	616270000
A 46-T	125 x 1 x 22,23	—	12.200	1/25	616271000
A 46-T Novorapid	180 x 1,5 x 22,23	—	8.600	1/25	616273000
A 46-T	230 x 1,9 x 22,23	—	6.600	1/25	616274000
 <p><b>Kwaliteitsklasse A 30-P »Flexiamant« Inox</b></p> <ul style="list-style-type: none"> <li>■ Universele schijf voor de bewerking van roestvast staal</li> <li>■ Hardheid: zacht</li> <li>■ Hoog slijpvermogen en hoge standtijd</li> <li>■ IJzer- en zwavelarm &lt; 0,1%</li> <li>■ Maximale werksnelheid 80 m/s</li> </ul>					
A 30-P	100 x 2,5 x 16	—	15.300	1/25	616744000
A 30-P	115 x 2,5 x 22,23	—	13.300	1/25	616737000
A 30-P	115 x 3 x 22,23	—	13.300	1/25	616741000
A 30-P	125 x 2,5 x 22,23	—	12.200	1/25	616738000
A 30-P	180 x 3 x 22,23	—	8.500	1/25	616163000
A 30-P	180 x 3 x 22,23	—	8.500	1/25	616299000
A 30-P	230 x 3 x 22,23	—	6.600	1/25	616167000

	Kwaliteitsklasse	Diameter x dikte x asgat mm	Uitvoering	Max. toerental /min.	Verkoop-/verpakke-eenheid	Art. nr.
 <p><b>Kwaliteitsklasse A 60-R / A 46-R / A 30-R »Flexiarapid« Inox</b></p> <ul style="list-style-type: none"> <li>■ Dunne schijf met hoog vermogen speciaal voor roestvaste, dunne materialen zoals bijv. buizen, platen, profielen, draden</li> <li>■ Hardheid: hard</li> <li>■ Zeer hoog slijpvermogen bij lange standtijd door gebruik van speciaal korund</li> <li>■ Minder materiaalverbruik, bespaart krachten, geringe machinebelasting</li> <li>■ IJzer-, zwavel- en chloorvrij (Fe + S + Cl ≤ 0,1%)</li> <li>■ Maximale werksnelheid 80 m/s</li> <li>■ A 60-R bij 1 mm dikte; A 46-R bij 1,6 mm dikte; A 30-R bij 1,9 mm dikte</li> </ul>	A 46-R	105 x 1,6 x 16	—	15.300	1/25	616180000
	A 60-R	115 x 1 x 22,23	—	13.300	1/25	616186000
	A 46-R	115 x 1,6 x 22,23	—	13.300	1/25	616181000
	A 60-R	125 x 1 x 22,23	—	12.200	1/25	616187000
	A 46-R	125 x 1,6 x 22,23	—	12.200	1/25	616182000
	A 46-R	125 x 2 x 22,23	—	12.200	1/25	616179000
	A 30-R	150 x 1,6 x 22,23	—	10.200	1/25	616183000
	A 30-R	180 x 1,6 x 22,23	—	8.500	1/25	616184000
	A 30-R	230 x 1,9 x 22,23	—	6.600	1/25	616185000







**Nieuw wonder voor langdurig werken: Flexiarapid Super / Combinator doorslijpschijven met HydroResist-formule**

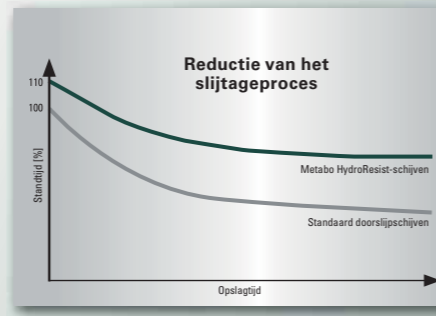













Met kunstharis gebonden slijpschijven verslijten en verliezen vermogen in de loop van de tijd – zelfs als ze niet gebruikt worden. De nieuw ontwikkelde HydroResist-formule gaat dit proces tegen en garandeert het prestatievermogen van de schijven op duurzame wijze.

- **Langere levensduur:** verhoogt de standtijd van de schijf – ook bij hoge luchtvochtigheid in de omgeving
- **Minder en dus lagere aanschafkosten:** 10% meer sneden (per schijf) op grond van nieuw ontwikkelde formule voor geoptimaliseerde verbinding van korrel en binding









 <p><b>Kwaliteitsklasse A 36-U / A 46-U / A 60-U »Flexiarapid Super« Inox HydroResist</b></p> <ul style="list-style-type: none"> <li>■ De superdunne schijf met hoog vermogen speciaal voor de bewerking van roestvast staal</li> <li>■ Zeer hoog slijpvermogen bij zeer lange standtijd door gebruik van speciaal korund</li> <li>■ IJzer-, zwavel- en chloorvrij (Fe + S + Cl ≤ 0,1%)</li> <li>■ Voor alle roest- en zuurbestendige staalsoorten (V2A, Nirosta, INOX), veerstaal, gereedschapsstaal</li> <li>■ Toepasbaar in de voertuigbouw, containerbouw, carrosseriebouw, schakelkastbouw enz.</li> <li>■ Doorslijpschijven voor geluidsarme, braamvrije en precieze sneden</li> <li>■ Hardheid: hard</li> <li>■ Maximale werksnelheid 80 m/s</li> </ul>	A 60-U	105 x 1 x 16	—	15.300	1/25	616210000
	A 60-U	115 x 0,8 x 22,23	—	13.300	1/50	616208000
	A 60-U	115 x 1 x 22,23	—	13.300	1/25	616216000
	A 60-U	115 x 1 x 22,23	—	13.300	1/25	616217000
	A 46-U	115 x 1,6 x 22,23	—	13.300	1/25	616218000
	A 46-U	115 x 1,6 x 22,23	—	13.300	1/25	616219000
	A 60-U	125 x 0,8 x 22,23	—	12.200	1/50	616209000
	A 60-U	125 x 1 x 22,23	—	12.200	1/25	616220000
	A 46-U	125 x 1,6 x 22,23	—	12.200	1/25	616222000
	A 46-U	150 x 1,6 x 22,23	—	10.200	1/25	616224000
A 46-U	180 x 1,6 x 22,23	—	8.500	1/25	616226000	
A 46-U	180 x 1,6 x 22,23	—	8.500	1/25	616227000	
A 36-U	230 x 1,9 x 22,23	—	6.600	1/25	616228000	
A 36-U	230 x 1,9 x 22,23	—	6.600	1/25	616229000	





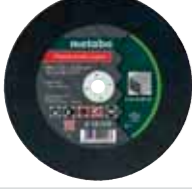



	Kwaliteitsklasse	Diameter x dikte x asgat mm	Uitvoering	Max. toerental /min.	Verkoop-/verpakke-eenheid	Art. nr.
 <p><b>Kwaliteitsklasse A 46-U »Combinator« Inox HydroResist</b></p> <ul style="list-style-type: none"> <li>■ Eén slijpschijf voor twee toepassingen: snel doorslijpen en licht afbramen/schuren</li> <li>■ Universeel te gebruiken voor het bewerken van roestvast staal en de algemene metaalbewerking</li> <li>■ IJzer-, zwavel- en chloorvrij (Fe + S + Cl ≤ 0,1%)</li> <li>■ Hardheid: hard</li> <li>■ Verlaagt de arbeidskosten door het wegvallen van de ombouw tijden</li> <li>■ Voorkomt het tijdrovend wisselen van schijven tijdens mobiel gebruik</li> <li>■ De allerhoogste kwaliteits- en veiligheidsstandaarden door vorm- en zijstabile schijfuitvoering (gekeurde veiligheid door 3 over het gehele oppervlak lopende weefsellagen)</li> <li>■ Maximale werksnelheid: 80 m/s</li> </ul>	A 46-U Combinator Inox	115 x 1,9 x 22,23	—	13.200	1/25	616500000
	A 46-U Combinator Inox	125 x 1,9 x 22,23	—	12.200	1/25	616501000
 <p><b>Kwaliteitsklasse CA 46-U »M-Calibur« Inox</b></p> <ul style="list-style-type: none"> <li>■ De nieuwste generatie doorslijpschijven met keramische schuurkorrel</li> <li>■ Maximaal slijpvermogen bij extreem hoge standtijd door gebruik van speciale keramische korund en een nieuwe soort bindingsmassa</li> <li>■ Zeer hoge productiviteit en zeer snel werken</li> <li>■ IJzer-, zwavel- en chloorvrij (Fe + S + Cl ≤ 0,1%)</li> <li>■ Voor alle roest- en zuurbestendige staalsoorten (V2A, Nirosta, INOX), hooggelegeerde staalsoorten, veerstaal, gereedschapsstaal</li> <li>■ Hardheid: hard</li> <li>■ Maximale werksnelheid 80 m/s</li> </ul>	CA 46-U	115 x 1,6 x 22,23	—	13.300	1/25	616285000
	CA 46-U	125 x 1,6 x 22,23	—	12.200	1/25	616286000
 <p><b>Kwaliteitsklasse A 60-P / A 46 P »Flexiarapid« aluminium</b></p> <ul style="list-style-type: none"> <li>■ Dunne schijf met hoog vermogen speciaal voor de bewerking van aluminium, NF-metalen, koper, messing, brons enz. en roestvaste, dunne materialen zoals bijv. buizen, platen, profielen, draden</li> <li>■ Hardheid: middelhard</li> <li>■ Hoog slijpvermogen en hoge standtijd</li> <li>■ Maximale werksnelheid 80 m/s</li> <li>■ Let op: in gesloten ruimtes is een goede afzuiging verplicht, aangezien aluminiumstof in hoge concentratie tot explosies kan leiden!</li> </ul>	A 60-P	115 x 1 x 22,23	—	13.300	1/25	616512000
	A 60-P	125 x 1 x 22,23	—	12.200	1/25	616513000
	A 46 P	150 x 1,6 x 22,23	—	10.200	1/25	616514000
	A 46 P	180 x 1,6 x 22,23	—	8.500	1/25	616515000
	A 46 P	230 x 1,9 x 22,23	—	6.600	1/25	616516000
 <p><b>Kwaliteitsklasse A 30-O »Flexiamant Super« aluminium</b></p> <ul style="list-style-type: none"> <li>■ Universele schijf met open structuur voor de bewerking van NF-metalen zoals aluminium, koper, messing, brons enz.</li> <li>■ Hardheid: zacht</li> <li>■ Hoog slijpvermogen en hoge standtijd</li> <li>■ Maximale werksnelheid 80 m/s</li> <li>■ Let op: in gesloten ruimtes is een goede afzuiging verplicht, aangezien aluminiumstof in hoge concentratie tot explosies kan leiden!</li> </ul>	A 30-O	115 x 2,5 x 22,23	—	13.300	1/25	616751000
	A 30-O	125 x 2,5 x 22,23	—	12.200	1/25	616752000
	A 30-O	150 x 3 x 22,23	—	10.200	1/25	616753000
	A 30-O	180 x 3 x 22,23	—	8.500	1/25	616122000
	A 30-O	230 x 3 x 22,23	—	6.600	1/25	616126000

	Kwaliteitsklasse	Diameter x dikte x asgat mm	Uitvoering	Max. toerental /min.	Verkoop-/verpakkingseenheid	Art. nr.
 <p><b>Kwaliteitsklasse C 30 »Novoflex« steen</b></p> <ul style="list-style-type: none"> <li>■ Kwaliteit Novoflex: krachtige instapklasse</li> <li>■ Hardheid: middel</li> <li>■ Universeel bruikbaar in de bewerking van natuur- en kunststeen</li> <li>■ Goed slijpvermogen en goede standtijd</li> <li>■ Maximale werksnelheid 80 m/s</li> </ul>	C 30	115 x 2,5 x 22,23		13.300	1/25	616455000
	C 30	125 x 2,5 x 22,23		12.200	1/25	616428000
	C 30	150 x 3 x 22,23		10.200	1/25	616449000
	C 30	180 x 3 x 22,23		8.500	1/25	616458000
	C 30	230 x 3 x 22,23		6.600	1/25	616453000
	C 30	230 x 3 x 22,23		6.600	1/25	616479000
 <p><b>Kwaliteitsklasse C 30-S »Flexiamant Super« steen</b></p> <ul style="list-style-type: none"> <li>■ Universele schijf voor de bewerking van natuur- en kunststeen</li> <li>■ Hardheid: middel</li> <li>■ Hoog slijpvermogen en hoge standtijd</li> <li>■ Maximale werksnelheid 80 m/s</li> </ul>	C 30-S	115 x 2,5 x 22,23		13.300	1/25	616728000
	C 30-S	125 x 2,5 x 22,23		12.200	1/25	616312000
	C 30-S	125 x 2,5 x 22,23		12.200	1/25	616733000
	C 30-S	180 x 3 x 22,23		8.500	1/25	616143000
	C 30-S	230 x 3 x 22,23		6.600	1/25	616147000
	C 30-S	230 x 3 x 22,23		6.600	1/25	616303000
 <p><b>Kwaliteitsklasse C 60-T »Flexiamant Super« steen</b></p> <ul style="list-style-type: none"> <li>■ Superdunne speciale schijf voor de bewerking van tegels, keramiek, klinker enz.</li> <li>■ Hardheid: hard</li> <li>■ Zeer hoog slijpvermogen bij bovengemiddelde standtijd</li> <li>■ Snelle doorslijptijd, weinig slijpafval, zuivere slijpranden</li> <li>■ Maximale werksnelheid 80 m/s</li> </ul>	C 60-T	115 x 1,5 x 22,23		13.300	1/25	616195000
	C 60-T	125 x 1,5 x 22,23		12.200	1/25	616196000









Doorslijpschijven voor doorslijpmachines/benzineslijpmachines





	Kwaliteitsklasse	Diameter x dikte x asgat mm	Uitvoering	Max. toerental /min.	Verkoop-/verpakkingseenheid	Art. nr.
 <p><b>Kwaliteitsklasse A 24 N »Flexiamant Super« staal</b></p> <ul style="list-style-type: none"> <li>■ Voor het gebruik in de gehele staalverwerking, ook voor gegoten materialen</li> <li>■ Hardheid: middel</li> <li>■ Hoog slijpvermogen en hoge standtijd</li> <li>■ Maximale werksnelheid 80 m/s</li> <li>■ Doorslijpschijven met 3 interne weefsels op grond van de verhoogde zijbelasting bij benzineslijpmachines</li> </ul>	A 24-N	300 x 3,5 x 20		5.090	1/10	616136000
	A 24-N	300 x 3,5 x 22,2		5.090	1/10	616135000
	A 24-N	300 x 3,5 x 25,4		5.090	1/10	616137000
	 <p><b>Kwaliteitsklasse C 24-N »Flexiamant Super« steen</b></p> <ul style="list-style-type: none"> <li>■ Voor de bewerking van natuur- en kunststenen en NF-metalen</li> <li>■ Hardheid: middel</li> <li>■ Hoog slijpvermogen en hoge standtijd</li> <li>■ Maximale werksnelheid 80 m/s</li> <li>■ Doorslijpschijven met 3 interne weefsels op grond van de verhoogde zijbelasting bij benzineslijpmachines</li> </ul>	C 24-N	300 x 3,5 x 20		5.090	1/10
C 24-N		300 x 3,5 x 22,23		5.090	1/10	616155000





Doorslijpschijven voor stationaire doorslijpmachines

	Kwaliteitsklasse	Diameter x dikte x asgat mm	Uitvoering	Max. toerental /min.	Verkoop-/verpakkingseenheid	Art. nr.
 <p><b>Kwaliteitsklasse A 30-R / A 36-S »Flexiamant Super« staal</b></p> <ul style="list-style-type: none"> <li>■ Goed slijpvermogen en goede standtijd in staal</li> <li>■ Harde uitvoering voor krachtige machines (machinebelasting &gt; 3 KW)</li> <li>■ A 36-S: met intern weefsel voor snel slijpen</li> <li>■ Maximale werksnelheid 80 m/s</li> </ul>	A 30-R	300 x 2,5 x 25,4		5.090	1/10	616328000
	A 30-R	350 x 3 x 25,4		4.365	1/10	616327000
	A 36-S	350 x 3 x 25,4		4.365	1/10	616339000
 <p><b>Kwaliteitsklasse A 24-M »Flexiamant Super« staal</b></p> <ul style="list-style-type: none"> <li>■ Hoog slijpvermogen bij goede standtijd in staal</li> <li>■ Zachte uitvoering voor machines met lagere vermogens (machinebelasting &lt; 3 KW)</li> <li>■ Maximale werksnelheid 80 m/s</li> </ul>	A 24-M	350 x 3 x 25,4		4.365	1/10	616338000
	A 24-M	400 x 3 x 25,4		3.820	1/10	616215000
 <p><b>Kwaliteitsklasse A 36-R »Flexiamant Super« Innox</b></p> <ul style="list-style-type: none"> <li>■ Middelharde speciale doorslijpschijf voor roestvast staal</li> <li>■ Hoog slijpvermogen bij goede standtijd</li> <li>■ IJzer- en zwavelarm &lt; 0,1%</li> <li>■ Maximale werksnelheid 80 m/s</li> <li>■ Middelharde uitvoering voor machines met lagere vermogens (machinebelasting &lt; 3 KW)</li> </ul>	A 36-R	350 x 3 x 25,4		4.365	1/10	616343000

Doorslijpschijven voor stationaire doorslijpmachines

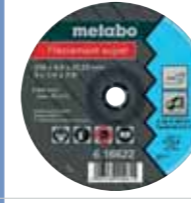
	Kwaliteitsklasse	Diameter x dikte x asgat mm	Uitvoering	Max. toerental /min.	Verkoop-/verpakkingseenheid	Art. nr.
 <p><b>Kwaliteitsklasse A 30-S »Flexiamant Super« staal</b></p> <ul style="list-style-type: none"> <li>■ Universeel inzetbaar in de metaalbewerking</li> <li>■ Hardheid: hard</li> <li>■ Hoog slijpvermogen en hoge standtijd</li> <li>■ Maximale werksnelheid 100 m/s</li> <li>■ Voor krachtige machines (machinebelasting &gt; 5 KW)</li> </ul>	A 30-S	300 x 3 x 25,4		6.365	1/10	616202000
	A 30-S	350 x 3,5 x 25,4		5.460	1/10	616203000
	A 30-S	400 x 4 x 25,4		4.775	1/10	616204000
	A 30-S	350 x 4 x 22,23		5.460	1/10	616201000
	 <p><b>Kwaliteitsklasse C 30-S »Flexiamant Super« steen</b></p> <ul style="list-style-type: none"> <li>■ Universeel inzetbaar voor de bewerking van natuur- en kunststeen</li> <li>■ Ook geschikt voor de bewerking van NF-metalen</li> <li>■ Hardheid: hard</li> <li>■ Hoog slijpvermogen en hoge standtijd</li> <li>■ Maximale werksnelheid 100 m/s</li> <li>■ Voor krachtige machines (machinebelasting &gt; 5 KW)</li> </ul>	C 30-S	300 x 3 x 25,4		6.365	1/10
C 30-S		350 x 3,5 x 25,4		5.460	1/10	616213000

Afbraamschijven voor haakse slijpers						
	Kwaliteitsklasse	Diameter x dikte x asgat mm	Uitvoering	Max. toerental /min.	Verkoop-/verpakke-eenheid	Art. nr.
	<b>Kwaliteitsklasse A 24 »Novoflex« staal</b>					
	<ul style="list-style-type: none"> <li>■ Kwaliteit Novoflex: krachtige instapklasse</li> <li>■ Hardheid: middelhard</li> <li>■ Universeel inzetbaar in de metaalbewerking</li> <li>■ Goed afnamevermogen en goede standtijd</li> <li>■ Maximale werksnelheid 80 m/s</li> </ul>					
	A 24	100 x 6 x 16	—	15.300	1/25	616429000
	A 24	115 x 6 x 22,23	—	13.300	1/25	616460000
	A 24	125 x 6 x 22,23	—	12.200	1/25	616462000
	A 24	150 x 6 x 22,23	—	10.200	1/25	616464000
	A 24	180 x 6 x 22,23	—	8.500	1/10	616465000
A 24	230 x 6 x 22,23	—	6.600	1/10	616468000	
	<b>Kwaliteitsklasse A 24-N »Flexiamant« staal</b>					
	<ul style="list-style-type: none"> <li>■ Universele schijf voor de gehele metaalbewerking</li> <li>■ Hardheid: middel</li> <li>■ Hoog slijpvermogen en hoge standtijd</li> <li>■ Maximale werksnelheid 80 m/s</li> </ul>					
	A 24-N	100 x 6 x 16	—	15.300	1/25	616745000
	A 24-N	115 x 4 x 22,23	—	13.300	1/25	616736000
	A 24-N	115 x 6 x 22,23	—	13.300	1/25	616726000
	A 24-N	115 x 6,8 x 22,23	—	13.300	1/25	616725000
	A 24-N	125 x 4 x 22,23	—	12.200	1/25	616680000
	A 24-N	125 x 6 x 22,23	—	12.200	1/25	616730000
	A 24-N	150 x 6 x 22,23	—	10.200	1/25	616554000
	A 24-N	180 x 6 x 22,23	—	8.500	1/10	616560000
	A 24-N	180 x 6,8 x 22,23	—	8.500	1/10	616563000
	A 24-N	180 x 8 x 22,23	—	8.500	1/10	616561000
	A 24-N	230 x 6 x 22,23	—	6.600	1/10	616572000
	A 24-N	230 x 8 x 22,23	—	6.600	1/10	616573000
	<b>Kwaliteitsklasse A 24-T »Flexiamant Super« staal</b>					
	<ul style="list-style-type: none"> <li>■ Universele schijf voor de gehele metaalbewerking</li> <li>■ Bijzonder geschikt voor afbramingswerkzaamheden en randslijpen, ook voor de gietbewerking</li> <li>■ Hardheid: hard</li> <li>■ Goed afnamevermogen bij extreem goede standtijd</li> <li>■ Maximale werksnelheid 80 m/s</li> </ul>					
	A 24-T	115 x 6 x 22,23	—	13.300	1/25	616275000
	A 24-T	125 x 6 x 22,23	—	12.200	1/25	616486000
	A 24-T	150 x 6 x 22,23	—	10.200	1/25	616487000
	A 24-T	180 x 6 x 22,23	—	8.500	1/10	616277000
	A 24-T	180 x 7,2 x 22,23	—	8.500	1/10	616276000
A 24-T	230 x 6 x 22,23	—	6.600	1/10	616279000	
	<b>Kwaliteitsklasse A 46-P »Flexiamant Super FKS« Inox</b>					
	<ul style="list-style-type: none"> <li>■ Speciale afbraamschijf voor de bewerking van lasnaden in (roestvast) staal, door een hoge fijnheidsgraad. Andere toepassingsvoorbeelden: lasnaadbewerking, afbramen, hoek- en randslijpen</li> <li>■ Bijzonder geschikt voor werken aan de voorzijde met de Metabo platkop-slijpers</li> <li>■ Zuiver schuren/slijpen met hoge afname zorgt voor een uitstekend afnamevermogen</li> <li>■ Keuze uit verschillende korrelniveaus - extra fijnschuren kan daardoor komen te vervallen</li> <li>■ Afbraamschijf kan bij de randen geprofileerd worden, daardoor zeer geschikt voor de individuele bewerking van het materiaal</li> <li>■ Geschikt voor roest- en zuurbestendig staal (V2A, Nirosta, INOX), hoogvast, hooggelegeerd staal, gehard staal, bouwstaal, gietijzer</li> <li>■ IJzer-, zwavel- en chloorvrij (Fe+S+Cl ≤ 0,1 %)/ hardheid: middelhard</li> <li>■ Maximale werksnelheid 80 m/s</li> </ul>					
	A 46 P / 40	125 x 4 x 22,23	—	12.200	1/10	616197000
	A 46 P / 60	125 x 4 x 22,23	—	12.200	1/10	616198000
	A 46 P / 40	150 x 4 x 22,23	—	10.200	1/10	616199000
	A 46 P / 60	150 x 4 x 22,23	—	10.200	1/10	616200000

	Kwaliteitsklasse	Diameter x dikte x asgat mm	Uitvoering	Max. toerental /min.	Verkoop-/verpakke-eenheid	Art. nr.
	<b>Kwaliteitsklasse A 36-O »Flexiamant Super« Inox</b>					
	<ul style="list-style-type: none"> <li>■ Speciale schijf voor de bewerking van roestvast staal</li> <li>■ IJzer- en zwavelarm &lt; 0,1%</li> <li>■ Hardheid: zacht</li> <li>■ Zeer goed afnamevermogen bij goede standtijd</li> <li>■ Maximale werksnelheid 80 m/s</li> </ul>					
	A 36-O	100 x 6 x 16	—	15.300	1/25	616735000
	A 36-O	115 x 6 x 22,23	—	13.300	1/25	616739000
	A 36-O	125 x 6 x 22,23	—	12.200	1/25	616747000
	A 36-O	150 x 6 x 22,23	—	10.200	1/25	616604000
	<b>Kwaliteitsklasse CA 36 O »M-Calibur« Inox</b>					
	<ul style="list-style-type: none"> <li>■ De nieuwste generatie afbraamschijven met keramische schuurkorrel</li> <li>■ Maximaal afnamevermogen bij extreem hoge standtijd door gebruik van speciale keramische korund en een nieuwe soort bindingsmassa</li> <li>■ Zeer hoge productiviteit en zeer snel werken</li> <li>■ IJzer-, zwavel- en chloorvrij (Fe + S + Cl ≤ 0,1%)</li> <li>■ Voor alle roest- en zuurbestendige staalsoorten (V2A, Nirosta, INOX), hooggelegeerde staalsoorten, veerstaal, gereedschapsstaal</li> <li>■ Maximale werksnelheid: 80 m/s</li> <li>■ Hardheid: middelhard</li> </ul>					
	CA 36-O	115 x 7 x 22,23	—	13.300	1/25	616290000
	CA 36-O	125 x 7 x 22,23	—	12.200	1/25	616291000
	CA 36-O	180 x 7 x 22,23	—	8.500	1/10	616292000
		<b>Kwaliteitsklasse A 36-M »Flexiamant Super« aluminium</b>				
<ul style="list-style-type: none"> <li>■ Speciale schijf met open structuur voor hoog afnamevermogen en goede standtijd</li> <li>■ Hardheid: zacht</li> <li>■ Zeer geschikt voor de bewerking van smerende materialen zoals aluminium, brons, koper, messing</li> <li>■ Maximale werksnelheid 80 m/s</li> <li>■ Let op: in gesloten ruimtes is een goede afzuiging verplicht, aangezien aluminiumstof in hoge concentratie tot explosies kan leiden!</li> </ul>						
A 36-M		115 x 6 x 22,23	—	13.300	1/25	616748000
A 36-M		125 x 6 x 22,23	—	12.200	1/25	616749000
A 36-M		150 x 6 x 22,23	—	10.200	1/25	616754000
A 36-M		180 x 6 x 22,23	—	8.500	1/10	616760000
A 36-M	230 x 6 x 22,23	—	6.600	1/10	616763000	
	<b>Kwaliteitsklasse C 24-N »Flexiamant Super« steen</b>					
	<ul style="list-style-type: none"> <li>■ Speciale schijf voor afbraamwerkzaamheden aan beton, natuur- en kunststeen</li> <li>■ Hardheid: zacht</li> <li>■ Hoog afnamevermogen bij lange standtijd</li> <li>■ Maximale werksnelheid 80 m/s</li> </ul>					
	C 24-N	115 x 6 x 22,23	—	13.300	1/25	616729000
	C 24-N	125 x 6 x 22,23	—	12.200	1/25	616731000
	C 24-N	150 x 6 x 22,23	—	10.200	1/25	616654000
	C 24-N	180 x 6 x 22,23	—	8.500	1/10	616660000
C 24-N	230 x 6 x 22,23	—	6.600	1/10	616672000	
	<b>Kwaliteitsklasse ZA 24-T »Flexiamant Super« Pipeline</b>					
	<ul style="list-style-type: none"> <li>■ Speciale schijf voor de pipeline- en containerbouw</li> <li>■ Lasnaadbewerking met kops slijpen</li> <li>■ Uitslijpen van lasfouten</li> <li>■ Hardheid: hard</li> <li>■ Zeer hoog afnamevermogen en goede standtijd</li> <li>■ Maximale werksnelheid 80 m/s</li> </ul>					
	ZA 24-T	115 x 4 x 22,23	—	13.300	1/25	616792000
	ZA 24-T	180 x 4 x 22,23	—	8.500	1/10	616795000
	ZA 24-T	230 x 4 x 22,23	—	6.600	1/10	616796000

Kwaliteitsklasse	Diameter x dikte x asgat mm	Uitvoering	Max. toerental /min.	Verkoop-/verpakkingseenheid	Art. nr.	
<b>Kwaliteitsklasse ZA 24-T »Flexiamant Super« gietijzer</b> <ul style="list-style-type: none"> <li>■ Speciaal voor de bewerking van verschillende soorten gietijzer</li> <li>■ Geschikt voor vlakschuren, bewerken van lasnaden, afschuinen, afbramen enz.</li> <li>■ Slijpkorrel: zirkoniumkorund</li> <li>■ Hardheid: hard</li> <li>■ Zeer hoog afnamevermogen bij lange standtijd</li> <li>■ Maximale werksnelheid 80 m/s</li> </ul>	ZA 24-T	115 x 7 x 22,23		13.300	1/10	616517000
	ZA 24-T	125 x 7 x 22,23		12.200	1/10	616518000
	ZA 24-T	180 x 7 x 22,23		8.500	1/10	616519000

Komstenen, kegelvormig

Diameter x dikte x asgat mm	Max. toerental /min.	Verkoop-/verpakkingseenheid	Art. nr.	
<b>Kwaliteitsklasse A 16-Q</b> <ul style="list-style-type: none"> <li>■ Vlakslijpen op het gehele metaalgebied met haakse slijpers</li> <li>■ Hardheid: hard</li> <li>■ Kunstharsgebonden</li> <li>■ Goed afnamevermogen en goede standtijd</li> <li>■ Maximale werksnelheid 50 m/s</li> <li>■ Voor haakse slijpers met slijpschijf-Ø 180 mm en 230 mm</li> </ul>	110 x 55 x 22,23	8.600	1/6	616170000
	110 x 55 x 22,23	8.600	1/1	630725000*
	<b>Kwaliteitsklasse C 16-N</b> <ul style="list-style-type: none"> <li>■ Voor grove werkzaamheden, ook voor gietwerk</li> <li>■ Kunstharsgebonden</li> <li>■ Goed afnamevermogen en goede standtijd</li> <li>■ Vlakslijpen in de gehele steenbewerking</li> <li>■ Ook geschikt voor gegoten materialen en NF-metalen</li> <li>■ Maximale werksnelheid 50 m/s</li> <li>■ Voor haakse slijpers met slijpschijf-Ø 180 mm en 230 mm</li> <li>■ Hardheid: middelhard</li> </ul>	110 x 55 x 22,23	8.600	1/6
110 x 55 x 22,23		8.600	1/1	630726000*
<b>Kwaliteitsklasse C 36-M</b> <ul style="list-style-type: none"> <li>■ Voor algemene werkzaamheden</li> <li>■ Kunstharsgebonden</li> <li>■ Goed afnamevermogen en goede standtijd</li> <li>■ Vlakslijpen in de gehele steenbewerking</li> <li>■ Ook geschikt voor gegoten materialen en NF-metalen</li> <li>■ Maximale werksnelheid 50 m/s</li> <li>■ Voor haakse slijpers met slijpschijf-Ø 180 mm en 230 mm</li> <li>■ Hardheid: middelhard</li> </ul>		110 x 55 x 22,23	8.600	1/6

Komstenen, cilindrisch

Diameter x dikte x asgat mm	Max. toerental /min.	Verkoop-/verpakkingseenheid	Art. nr.	
<b>Kwaliteitsklasse A 80-M staal</b> <ul style="list-style-type: none"> <li>■ Vlakslijpen in de gehele metaalbewerking</li> <li>■ Hardheid: middel</li> <li>■ Kunstharsgebonden</li> <li>■ Goed afnamevermogen en goede standtijd</li> <li>■ Alleen voor droogslijpen</li> <li>■ Maximale werksnelheid 50 m/s</li> <li>■ Voor haakse slijpers met slijpschijf-Ø 115 mm, 125 mm en 150 mm</li> </ul>	80 x 25 x 22,23	11.940	1/20	629174800
	80 x 25 x 22,23	11.940	1/1	630727000*
	<b>Kwaliteitsklasse C 30-N steen</b> <ul style="list-style-type: none"> <li>■ Vlakslijpen in de gehele steenbewerking</li> <li>■ Hardheid: middel</li> <li>■ Kunstharsgebonden</li> <li>■ Goed afnamevermogen en goede standtijd</li> <li>■ Alleen voor droogslijpen</li> <li>■ Maximale werksnelheid 50 m/s</li> <li>■ Voor haakse slijpers met slijpschijf-Ø 115 mm, 125 mm en 150 mm</li> </ul>	80 x 25 x 22,23	11.940	1/20
80 x 25 x 22,23		11.940	1/1	630728000*

\* ZB-verpakt



Lamellschuurschijven en fiberschuurschijven met keramische korrel



De Metabo Convex-lamellschuurschijven



- **Extreem hoge standtijd** door hoogwaardige keramische korrel
- Extreem hoge materiaalafname zonder grote inspanningen
- **Gelijkmatige materiaalafname gedurende de gehele levensduur** door zelfslijpende keramische korrel
- **Goede hechting van de keramische korrel op ondermateriaal**
- **Actief slijpende extra laag**
- **Koel slijpen op vlakken en randen.**
- **Toepassingsgebieden:** plaatbewerking, containerbouw, gietwerk, buizen, stangen, metaal, roestvast staal, hooggelegeerd staal, titaniumlegering, chroom-nikkel-staal, messing, brons enz.

Ook ideaal bij extreme schuurwerkzaamheden

- **De ideale vorm voor hoeklassen** sneller naar het optimale resultaat
- **Extreem hoge standtijd** dankzij het gebruik van hoogwaardige keramische korrel c.q. zirkoniumkorund
- **Extreem hoge en snelle afname** dankzij het gebruik van hoogwaardige keramische korrel c.q. zirkoniumkorund
- **Snellere en efficiëntere werkresultaten** door optimaal aan de hoeklas aangepaste bouwvorm; ook geschikt voor het vlakschuren
- **Bijzonder duurzaam** door het gebruik van keramische korrel c.q. zirkoniumkorund en het hoge aantal lamellen
- **Speciaal gevormde lamellschuurschijf** met naar boven afgeronde lamellen geschikt → voor alle haakse slijpers



■ **Maximale werksnelheid 80 m/s**

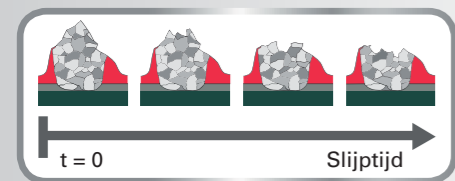



In de keramische korrel zijn fijne aluminium-oxide (Al<sub>2</sub>O<sub>3</sub>)-kristallen door een sinteringsproces met elkaar verbonden. Door de slijpkrachten breken deze micro-kristallen tijdens het schuurproces af, zodat de schuurkorrel steeds nieuwe, scherpe randen krijgt.

	Afgeslepen materiaal na einde slijptijd
Normaal korund	890,0 g
Keramische korrel	2295,0 g

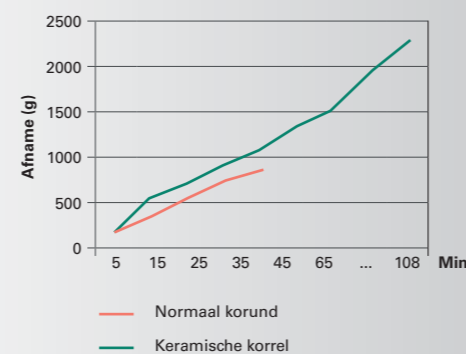
Een vezelschijf met keramische korrel zorgt voor de 2,5-voudige afname van een schijf in normaal korund



Lamellschuurschijven

	Diameter x asgat mm	Korrel	Uitvoering	Max. toerental /min.	Verkoop-/verpakke-eenheid	Art. nr.
 <p><b>Kwaliteitsklasse normaal korund »Flexiamant«</b></p> <ul style="list-style-type: none"> <li>■ Geschikt voor grof en middelfijn schuren/slijpen van staal, NF-metalen, hout en kunststoffen</li> <li>■ Hoge lamellenlaag op glasvezelschijf</li> <li>■ Gelijmatig hoog schuur-/slijpvermogen</li> <li>■ Schuurt/slijpt koel</li> <li>■ Laag geluidsniveau</li> <li>■ Gelijmatig schuur-/slijpbeeld; comfortabel schuren/slijpen met slechts zeer geringe trillingen</li> <li>■ Maximale werksnelheid 80 m/s</li> <li>■ Schuine uitvoering: invalshoek 7-9°</li> </ul>	115 x 22,23	P 40	⌒	13.300	1/10	624391000
	115 x 22,23	P 60	⌒	13.300	1/10	624392000
	115 x 22,23	P 80	⌒	13.300	1/10	624393000
	115 x 22,23	P 120	⌒	13.300	1/10	624394000
	125 x 22,23	P 40	⌒	12.200	1/10	624395000
	125 x 22,23	P 60	⌒	12.200	1/10	624396000
	125 x 22,23	P 80	⌒	12.200	1/10	624397000
	125 x 22,23	P 120	⌒	13.300	1/10	624398000
 <p><b>Kwaliteitsklasse zirkoniumkorund »Novoflex«</b></p> <ul style="list-style-type: none"> <li>■ Geschikt voor grof en middelfijn schuren/slijpen op alle metalen zoals edelstaal, staal, gietijzer en plaatstaal</li> <li>■ Kwaliteit »Novoflex«: krachtige instapklasse</li> <li>■ Gelijmatig hoog schuur-/slijpvermogen</li> <li>■ Schuurt/slijpt koel</li> <li>■ Gelijmatig schuur-/slijpbeeld; comfortabel schuren/slijpen met slechts zeer geringe trillingen</li> <li>■ Zeer geschikt voor de bewerking van roestvast staal</li> <li>■ Maximale werksnelheid 80 m/s</li> <li>■ Schuine uitvoering: invalshoek 7-9°</li> </ul>	115 x 22,23	P 40	⌒	13.300	1/10	623175000
	115 x 22,23	P 60	⌒	13.300	1/10	623176000
	115 x 22,23	P 80	⌒	13.300	1/10	623177000
	115 x 22,23	P 120	⌒	13.300	1/10	623178000
	125 x 22,23	P 40	⌒	12.200	1/10	623195000
	125 x 22,23	P 60	⌒	12.200	1/10	623196000
	125 x 22,23	P 80	⌒	12.200	1/10	623197000
	125 x 22,23	P 120	⌒	12.200	1/10	623198000
	178 x 22,23	P 40	⌒	8.500	1/10	623112000
	178 x 22,23	P 60	⌒	8.500	1/10	623114000
178 x 22,23	P 80	⌒	8.500	1/10	623115000	
 <p><b>Kwaliteitsklasse zirkoniumkorund »Flexiamant«</b></p> <ul style="list-style-type: none"> <li>■ Geschikt voor grof en middelfijn schuren/slijpen op alle metalen zoals edelstaal, staal, gietijzer en plaatstaal</li> <li>■ Hoge lamellenlaag op glasvezelschijf</li> <li>■ Gelijmatig hoog schuur-/slijpvermogen</li> <li>■ Schuurt/slijpt koel</li> <li>■ Laag geluidsniveau</li> <li>■ Gelijmatig schuur-/slijpbeeld; comfortabel schuren/slijpen met slechts zeer geringe trillingen</li> <li>■ Zeer geschikt voor de bewerking van roestvast staal</li> <li>■ Max. werksnelheid 80 m/s; schuine uitvoering: invalshoek 7-9°</li> </ul>	115 x 22,23	P 40	⌒	13.300	1/10	624241000
	115 x 22,23	P 60	⌒	13.300	1/10	624243000
	115 x 22,23	P 80	⌒	13.300	1/10	624244000
	115 x 22,23	P 120	⌒	13.300	1/10	624239000
	125 x 22,23	P 40	⌒	12.200	1/10	624275000
	125 x 22,23	P 60	⌒	12.200	1/10	624277000
	125 x 22,23	P 80	⌒	12.200	1/10	624278000
	125 x 22,23	P 120	⌒	12.200	1/10	624279000
	178 x 22,23	P 40	⌒	8.500	1/10	624256000
	178 x 22,23	P 60	⌒	8.500	1/10	624258000
178 x 22,23	P 80	⌒	8.500	1/10	624259000	

Diameter x asgat mm	Korrel	Uitvoering	Max. toerental /min.	Verkoop-/verpakkingseenheid	Art. nr.
178 x 22,23	P 120	—	8.500	1/10	624276000
115 x 22,23	P 40	—	13.300	1/10	624246000
115 x 22,23	P 60	—	13.300	1/10	624247000
115 x 22,23	P 80	—	13.300	1/10	624248000
125 x 22,23	P 40	—	12.200	1/10	624475000
125 x 22,23	P 60	—	12.200	1/10	624477000
125 x 22,23	P 80	—	12.200	1/10	624478000
178 x 22,23	P 40	—	8.500	1/10	624356000
178 x 22,23	P 60	—	8.500	1/10	624358000
178 x 22,23	P 80	—	8.500	1/10	624359000



**Kwaliteitsklasse keramiek »Flexiamant Super«**

- De zelfslipende keramische korrel maakt een extreem hoog afnamevermogen mogelijk, zonder grote inspanningen
- Uitstekende resultaten bij het schuren/slijpen van staal en roestvast staal. Door de hoge belastbaarheid uiterst geschikt voor extreme schuur-/slijpwerkzaamheden zoals de bewerking van hooggelegeerde soorten staal, titaniumlegeringen, legeringen op nikkelbasis en chroom- en chroom-nikkel-staal, messing en brons.
- Zeer hoge standtijd; koel schuren/slijpen op vlakken en randen
- Gelijkmatic schuur-/slijpbeeld; comfortabel schuren/slijpen met slechts zeer geringe trillingen
- Maximale werksnelheid 80 m/s
- Schuine uitvoering: invalshoek 7-9°

115 x 22,23	P 40	—	13.300	1/10	626166000
115 x 22,23	P 60	—	13.300	1/10	626167000
115 x 22,23	P 80	—	13.300	1/10	626168000
125 x 22,23	P 40	—	12.200	1/10	626169000
125 x 22,23	P 60	—	12.200	1/10	626170000
125 x 22,23	P 80	—	12.200	1/10	626171000



**Kwaliteitsklasse zirkoniumkorund »Flexiamant Convex«**

- Speciaal gevormde lamellenschuurschijf met naar boven afgeronde lamellen
- Schuur-/slijpmiddel: zirkoniumkorund
- Door de bijzondere constructie bijzonder goed geschikt voor de bewerking van hoeklassen; snellere en meer efficiënte bewerking mogelijk; ook geschikt voor het vlakschuren
- Hoog afnamevermogen bij lange standtijd door het gebruik van zirkoniumkorund
- Geschikt voor de bewerking van staal en roestvast staal
- Gelijkmatic schuur-/slijpbeeld; comfortabel schuren/slijpen met slechts zeer geringe trillingen
- Maximale werksnelheid 80 m/s

125 x 22,23	P 40	—	12.200	1/10	626462000
125 x 22,23	P 60	—	12.200	1/10	626463000
125 x 22,23	P 80	—	12.200	1/10	626464000
150 x 22,23	P 40	—	10.200	1/10	626490000
150 x 22,23	P 60	—	10.200	1/10	626491000
150 x 22,23	P 80	—	10.200	1/10	626492000



**Kwaliteitsklasse keramiek »Flexiamant Super Convex«**

- Speciaal gevormde lamellenschuurschijf met naar boven afgeronde lamellen
- Door de bijzondere constructie bijzonder goed geschikt voor de bewerking van hoeklassen; snellere en meer efficiënte bewerking mogelijk; ook geschikt voor het vlakschuren
- Zeer hoog afnamevermogen bij zeer hoge standtijd door het gebruik van keramische korrel
- Koel schuren/slijpen bij slecht warmtegeleidende materialen
- Voor de bewerking van staal en roestvast staal. Door de hoge belastbaarheid ideaal voor extreme schuur-/slijpwerkzaamheden zoals de bewerking van hooggelegeerde soorten staal, titaniumlegeringen, legeringen op nikkelbasis en chroom- en chroom-nikkel-staal, messing en brons.
- Gelijkmatic schuur-/slijpbeeld; comfortabel schuren/slijpen met slechts zeer geringe trillingen
- Maximale werksnelheid 80 m/s

125 x 22,23	P 60	—	12.200	1/10	626460000
125 x 22,23	P 80	—	12.200	1/10	626461000
150 x 22,23	P 60	—	10.200	1/10	626488000
150 x 22,23	P 80	—	10.200	1/10	626489000

**Combi-lamellenschuurschijven- KLS**



- Van kwalitatief hoogwaardig schuurweefsel van edelkorund in combinatie met dito schuurvlies
- Van materiaalafname tot aan fijnschuren in slechts één bewerking. Uitermate gelijkmatig slijpbeeld bij een goede materiaalafname.
- Voor het bewerken van lasnaden, zoals bijv. voor het opschuren en napolijsten. Voor het verhelpen van krassen en beschadigingen op het werkstuk.
- Geschikt voor schuur-, reinigings- en afwerkwerkzaamheden op roestvast staal, staal, non-ferrometalen en lichtmetalen, titaniumlegeringen.
- Maximale werksnelheid: 80 m/s
- Aanbevolen toerental: 3.000 /min

Diameter x asgat mm	Korrel	Verkoop-/verpakkingseenheid	Art. nr.
125 x 22,23	Grof	1 / 1	626369000*
125 x 22,23	Grof	1 / 5	626415000
125 x 22,23	Middel	1 / 1	626370000*
125 x 22,23	Middel	1 / 5	626416000

**Vlies-compactschijf »Unitized« - VKS**



- Van geperst vliesmateriaal op glasvezelschijf
- Voor het reinigen en voorpelijsten van oppervlakken, opschuren van lasnaden; vermindert het aantal werkstappen
- Voor gelegeerde en hooggelegeerde staalsoorten, NF-metalen en lichtmetalen, chroom- en nikkelstaal, titanium, staal
- Max. toerental: 8.000 /min; 52 m/s
- Aanbevolen toerental: 3.000 /min

Diameter x dikte x asgat mm	Korrel	Verkoop-/verpakkingseenheid	Art. nr.
125 x 22,23	Zeer fijn	1 / 1	626368000*
125 x 22,23	Zeer fijn	1 / 5	626417000

**Vlies-compactschijven »Unitized« - VKS-ZK**



- In meerdere lagen geperst vliesmateriaal, gedrenkt met in kunstharis gegoten schuurkorrel (zirkoniumkorund)
- Door de toevoeging van schuurkorrel is het werken, van het afbramen tot de zachte en flexibele afwerking, mogelijk. Geschikt voor het afbramen, opschuren van lasnaden, precies reinigen, schoonmaken en afwerken van oppervlakken.
- Voor gelegeerde en hooggelegeerde staalsoorten, NF-metalen en lichtmetalen, chroom- en nikkelstaal, titanium, staal
- Profileren van het schuurmiddel mogelijk voor precies werken. Zeer geringe ruwdiepte van het te bewerken materiaal.
- Asgat 22,23 mm (voor haakse slijpers)
- Max. 10.000 /min; aanbevolen toerental: 3.000 /min

Diameter x dikte x asgat mm	Korrel	Verkoop-/verpakkingseenheid	Art. nr.
125 x 6 x 22,23	Grof	1 / 5	626482000
125 x 6 x 22,23	Middel	1 / 5	626483000

\* ZB-verpakt

Lamellenschuurschijf

Diameter mm	Dikte mm	Inwendige schroefdraad	Korrel	Uitvoering	Max. toerental /min.	Verkoop-/verpakkingseenheid	Art. nr.
 <p><b>Kwaliteitsklasse keramiek »Flexiamant Super«</b></p> <ul style="list-style-type: none"> <li>Lamellenschuurschijf met rechte, geprofileerde lamellen bijzonder geschikt voor de bewerking van hoeklassen. De waaivormige, radiaal gerangschikte, geprofileerde lamellen passen zich uitstekend aan het contour van het werkstuk aan. Ideaal geschikt voor een gelijkmatig vlakke lasnaad. Door de gebogen vorm ook te gebruiken op moeilijk toegankelijke plaatsen.</li> <li>Hoog afnamevermogen bij hoge standtijd door het gebruik van keramische korrel</li> <li>Uitstekende resultaten bij het schuren/slijpen van staal en roestvast staal. Door de hoge belastbaarheid uiterst geschikt voor extreme schuur-/slijpwerkzaamheden zoals de bewerking van hooggelegeerde soorten staal, titaniumlegeringen, legeringen op nikkelbasis en chroom- en chroom-nikkel-staal, messing en brons.</li> <li>Koel schuren/slijpen bij slecht warmtegeleidende materialen</li> <li>Max. toerental: 10.000 min<sup>-1</sup></li> </ul>							
125	8	M 14	P 40		10.000	1/5	626470000
125	8	M 14	P 60		10.000	1/5	626471000
125	8	5/8 "	P 40		10.000	1/5	626486000
125	8	5/8 "	P 60		10.000	1/5	626487000

Hechtsteunschijf »Metabo Pyramid«

- Met klitthechting en flexibele tussenlaag, in vorm verschuimd; voor de opname van polijst- en slijptoebehoren
- Schuurschijf voor het polijsten en voor middelzware schuurwerkzaamheden. Bijzonder aanbevelenswaardig voor hechtschuurbladen Metabo Pyramid.

Inwendige schroefdraad	Diameter mm	Dikte mm	Verkoopeenheid	Art. nr.
5/8 "	123	3	1	623298000*
M 14	123	3	1	623300000*

Hechtschuurbladen »Metabo Pyramid«

- 3-dimensionale opbouw van het schuurmiddel (piramidevormig)
- Hoog afnamevermogen bij een gelijktijdig uitermate gelijkmatig en fijn slijpbeeld. Lange standtijd. Snellere werkvoortgang in vergelijking met traditionele schuurmiddelen door de aanzienlijke vermindering van bewerkingen.
- Voor het verwijderen van krassen, walshuid op roestvast staal. Voorbereiden voor het polijsten
- Geschikt voor het gebruik in de gehele metaalbranche; speciaal voor roestvast staal, titanium-, kobalt-, nikkel- en chroomlegeringen

Diameter mm	Korrel	Verkoop-/verpakkingseenheid	Art. nr.
125	P 120 (A 160)	1 / 5	626371000*
125	P 280 (A 65)	1 / 5	626372000*
125	P 400 (A 45)	1 / 5	626373000*
125	P 600 (A 30)	1 / 5	626374000*
125	P 1200 (A 16)	1 / 5	626403000*
125	P 2000 (A 6)	1 / 5	626404000*

Vlies-hechtcompactschijven »Unitized« - VKS

- Uit geperst vliesmateriaal
- Voor het reinigen en voorpolijsten van oppervlakken, opschuren van lasnaden; vermindert het aantal werkstappen
- Voor gelegeerde en hooggelegeerde staalsoorten, NF-metalen en lichtmetalen, chroom- en nikkelstaal, titanium, staal

Diameter x boorgat mm	Korrel	Verkoop-/verpakkingseenheid	Art. nr.
125	Zeer fijn	1 / 1	626375000*

Reinigingsvliesen



- Voor het verwijderen van lichte roest, afnemen van verf en lakken op metaal, reinigen van gelaste naden, NF-metalen, koper, aluminium en messing, slijpen van staal en structureren van hout
- Maximale werksnelheid: 63 m/s
- Aanbevolen toerentallen bij Ø 115 mm: 2.900 /min., Ø 125 mm: 2.700 /min.

Diameter x asgat mm	Verkoopeenheid	Art. nr.
115 x 22,23	1	624346000*
125 x 22,23	1	624347000*

Halfflexibele schuurschijven



- Halfflexibele schuurschijf**
- Geschikt voor het gebruik in de steenverwerkende industrie.
  - Schuurmiddel: SiC (siliciumcarbide); max. werksnelheid: 80 m/s
  - Voor het gebruik met de elastische steunschijf 623279000
  - Diameter: 115 mm
  - Korrel: C 24
  - Geschiktheid van het materiaal: steen
  - Verkoopeenheid: 1

Art. nr.
624873000

Fiberschuurschijven



- Normaal korund, type asgat: rond gat, gesleufd**
- Geschikt voor gebruik in de gehele metaalbranche
  - Voor grove en fijne schuur-/slijpwerkzaamheden
  - Bewerken van lasnaden, ontroesten, afbramen.
  - Hoog afnamevermogen bij lange standtijd
  - Gelijkmatig schuur-/slijpbeeld
  - Maximale werksnelheid 80 m/s
  - Fiberschijven om op steunschijven te spannen!

Diameter x asgat mm	Korrel	Max. toerental /min.	Verkoop-/verpakkingseenheid	Art. nr.
100 x 16	P 24	15.300	1/25	624094000
115 x 22,23	P 16	13.300	1/25	624135000
115 x 22,23	P 24	13.300	1/25	624136000
115 x 22,23	P 36	13.300	1/25	624145000
115 x 22,23	P 40	13.300	1/25	624137000
115 x 22,23	P 50	13.300	1/25	624144000
115 x 22,23	P 60	13.300	1/25	624138000
115 x 22,23	P 80	13.300	1/25	624139000
115 x 22,23	P 100	13.300	1/25	624140000
115 x 22,23	P 120	13.300	1/25	624141000
115 x 22,23	P 150	13.300	1/25	624142000
115 x 22,23	P 180	13.300	1/25	624143000
125 x 22,23	P 16	12.200	1/25	624223000
125 x 22,23	P 24	12.200	1/25	624218000
125 x 22,23	P 36	12.200	1/25	624216000
125 x 22,23	P 40	12.200	1/25	624219000
125 x 22,23	P 50	12.200	1/25	624217000
125 x 22,23	P 60	12.200	1/25	624220000
125 x 22,23	P 80	12.200	1/25	624221000
125 x 22,23	P 100	12.200	1/25	624222000
125 x 22,23	P 120	12.200	1/25	624224000
125 x 22,23	P 150	12.200	1/25	624225000
125 x 22,23	P 180	12.200	1/25	624226000
180 x 22,23	P 16	8.500	1/25	624123000
180 x 22,23	P 24	8.500	1/25	624103000

\* ZB-verpakt

Diameter x asgat mm	Korrel	Max. toerental /min.	Verkoop-/verpakkingseenheid	Art. nr.
180 x 22,23	P 30	8.500	1/25	624124000
180 x 22,23	P 36	8.500	1/25	624122000
180 x 22,23	P 40	8.500	1/25	624104000
180 x 22,23	P 50	8.500	1/25	624102000
180 x 22,23	P 60	8.500	1/25	624105000
180 x 22,23	P 80	8.500	1/25	624106000
180 x 22,23	P 100	8.500	1/25	624107000
180 x 22,23	P 120	8.500	1/25	624101000
230 x 22,23	P 24	6.600	1/25	624227000
230 x 22,23	P 40	6.600	1/25	624228000



- Zirkoniumkorund, type asgat: rond gat, gesleufd**
- Geschikt voor gebruik in de gehele metaalbranche
  - Voor grove en fijne schuur-/slijpwerkzaamheden
  - Speciaal voor het bewerken van roestvast staal
  - Hoog afnamevermogen bij lange standtijd
  - Gelijkmatig schuur-/slijpbeeld
  - Maximale werksnelheid 80 m/s
  - Fiberschijven om op steunschijven te spannen!

115 x 22,23	P 36	13.300	1/25	622971000
115 x 22,23	P 40	13.300	1/25	622972000
115 x 22,23	P 50	13.300	1/25	622973000
115 x 22,23	P 60	13.300	1/25	622974000
115 x 22,23	P 80	13.300	1/25	622975000
115 x 22,23	P 100	13.300	1/25	622976000
115 x 22,23	P 120	13.300	1/25	622977000
125 x 22,23	P 36	12.200	1/25	622981000
125 x 22,23	P 40	12.200	1/25	622982000
125 x 22,23	P 60	12.200	1/25	622984000
125 x 22,23	P 80	12.200	1/25	622985000
125 x 22,23	P 100	12.200	1/25	622986000
125 x 22,23	P 120	12.200	1/25	622987000
180 x 22,23	P 36	8.500	1/25	622991000
180 x 22,23	P 40	8.500	1/25	622992000
180 x 22,23	P 60	8.500	1/25	622994000
180 x 22,23	P 80	8.500	1/25	622995000
180 x 22,23	P 100	8.500	1/25	622996000
180 x 22,23	P 120	8.500	1/25	622997000



- Keramiëk, type asgat: rond gat, gesleufd**
- Zelfslijpende keramische korrel voor extreem hoog afnamevermogen, zonder grote inspanningen
  - Uitstekende resultaten bij het vlakschuren-/slijpen van staal en roestvast staal. Door de hoge belastbaarheid uiterst geschikt voor extreme schuur-/slijpwerkzaamheden zoals de bewerking van hooggelegeerde soorten staal, titaniumlegeringen, legeringen op nikkelbasis en chroom- en chroom-nikkel-staal, messing en brons.
  - Zeer hoge standtijd; koel schuren/slijpen
  - Keramische fiberschuur-schijven bereiken hun beste prestatie op krachtige haakse slijpers met verhoogde aandrukkraft.
  - Fiberschijven om op steunschijven te spannen! Om de keramische fiberschuur-schijven te spannen, worden de steunschijven met koelribben aanbevolen (bijv. Ø 125 mm, 623291000)
  - Maximale werksnelheid 80 m/s

115 x 22,23	P 24	13.300	1/25	626150000
115 x 22,23	P 36	13.300	1/25	626151000
115 x 22,23	P 60	13.300	1/25	626152000
115 x 22,23	P 80	13.300	1/25	626153000
125 x 22,23	P 24	12.200	1/25	626154000
125 x 22,23	P 36	12.200	1/25	626155000
125 x 22,23	P 60	12.200	1/25	626156000
125 x 22,23	P 80	12.200	1/25	626157000
180 x 22,23	P 24	8.500	1/25	626158000
180 x 22,23	P 36	8.500	1/25	626159000
180 x 22,23	P 60	8.500	1/25	626160000
180 x 22,23	P 80	8.500	1/25	626161000

## Steunschijven voor fiberschuur-schijven

### Steunschijf standaard



- Standaarduitvoering voor middelfijne tot grove schuur-/slijpwerkzaamheden
- Voor het gebruik van fiberschuur-schijven
- Alle schijven met spanmoer
- Maximale werksnelheid 80 m/s
- 626418000: Speciale uitvoering met langere spanmoer voor het gebruik van de Metabo haakse slijpers met Autobalancer c.q. rem

Diameter mm	Spanmoer	Max. toerental /min.	Verkoop-/verpakkingseenheid	Art. nr.
112	M 14	13.300	1/1	623279000*
122	M 14	12.200	1/1	623278000*
122	<b>NIEUW</b> M 14	12.200	1/1	626418000*
175	M 14	8.500	1/1	623275000*
220	M 14	6.600	1/1	623280000*
112	5/8 "	13.300	1/1	623283000*
122	5/8 "	12.200	1/1	623284000*
175	5/8 "	8.500	1/1	623281000*
220	5/8 "	6.600	1/1	623282000*

### Steunschijf met koelribben



- Voor het gebruik van fiberschuur-schijven
- Steunschijven met koelribben worden voornamelijk voor alle grove schuur-/slijpwerkzaamheden gebruikt. Ook geschikt voor de bewerking van roestvast staal
- De koelribben, die radiaal op het slijpvlak lopen, verminderen oververhitting van werkstuk en steunschijf
- Alle schijven met spanmoer
- Maximale werksnelheid 80 m/s

Diameter mm	Spanmoer	Max. toerental /min.	Verkoop-/verpakkingseenheid	Art. nr.
112	M 14	13.300	1/1	623290000*
122	M 14	12.200	1/1	623291000*
175	M 14	8.500	1/1	623292000*

## Staalborstels

### Staaldraad-komborstels, staal getordeerd



- Universeel inzetbaar in de metaalbewerking, bijv. voor het reinigen, afbramen, ontslakken, ontroesten, afvlakken van lasnaden en -punten, verwijderen van slakken, ijzerslag en oude verflagen
- Voor het bewerken van grote vlakken, lasnaden enz.
- Soort medium: staaldraad gehard

Diameter mm	Inwendige schroefdraad	Draaddikte	Max. toerental /min.	Verkoop-/verpakkingseenheid	Art. nr.
65	M 14	0,35 mm	11.000	1/1	623796000*
65	M 14	0,35 mm	11.000	1/50	623796700
65	5/8 "	0,50 mm	11.000	1/1	623804000*
80	M 14	0,50 mm	8.600	1/1	623710000*
100	M 14	0,50 mm	8.600	1/1	623711000*

\* ZB-verpakt

Staaldraad-komborstels, roestvast staal, getordeerd



- Universeel inzetbaar in de bewerking van roestvast staal, bijv. voor het afvlakken van lasnaden en -punten, verwijderen van slakken, ijzerslag en oude verflagen; zeer geschikt voor de bewerking van roestvast staal.
- Soort medium: roestvast stalen draad getordeerd

Diameter mm	Inwendige schroefdraad	Draaddikte	Max. toerental /min.	Verkoop-/verpakkingseenheid	Art. nr.
65	M 14	0,35 mm	11.000	1/1	623801000*
65	5/8 "	0,35 mm	11.000	1/1	623805000*

Staaldraad-komborstels, staal gegolfd



- Voor de lichte oppervlaktebewerking en afbramingswerkzaamheden in de gehele metaalbewerking
- Voor het bewerken van grotere vlakken, lasnaden, metalen platen
- Soort medium: staaldraad gegolfd

Diameter mm	Inwendige schroefdraad	Draaddikte	Max. toerental /min.	Verkoop-/verpakkingseenheid	Art. nr.
75	M 14	0,30 mm	11.000	1/1	623715000*
100	M 14	0,30 mm	8.600	1/1	623719000*

Ronde staalborstels, staal, getordeerd



- Universeel inzetbaar in de metaalbewerking, bijv. voor het bewerken van profielen, zaagranden, tandwielen, groeven, voor het afvlakken van lasnaden en -punten, verwijderen van slakken, ijzerslag en oude verflagen
- Bijzonder geschikt voor het bewerken van smalle werkstukken evenals binnenkanten
- Soort medium: staaldraad gehard
- 623803000: gebogen uitvoering

Diameter mm	Inwendige schroefdraad	Draaddikte	Max. toerental /min.	Verkoop-/verpakkingseenheid	Art. nr.
100	M 14	0,50 mm	12.500	1/1	623803000*
115	M 14	0,50 mm	12.500	1/1	626770000*
125	M 14	0,50 mm	12.500	1/1	626771000*

Ronde staaldraadborstels, roestvast staal, getordeerd



- Universeel inzetbaar in de bewerking van roestvast staal, bijv. voor het afvlakken van lasnaden en -punten, verwijderen van slakken, ijzerslag en oude verflagen
- Bijzonder geschikt voor het bewerken van smalle werkstukken evenals binnenkanten
- Zeer geschikt voor de bewerking van roestvast staal
- Soort medium: roestvast stalen draad getordeerd

Diameter mm	Inwendige schroefdraad	Draaddikte	Max. toerental /min.	Verkoop-/verpakkingseenheid	Art. nr.
115	M 14	0,50 mm	12.500	1/1	626778000*

Ronde staalborstels, staal getordeerd, Pipeline



- Speciaal ontwikkeld voor de professionele bewerking van U- en V-lasnaden in de pijpleiding- en pipelinebouw, alsmede voor de wortellasnaadvoorbereiding
- Soort medium: staaldraad gehard
- Dikte aan het dunne einde: 6,0 mm

Diameter mm	Asgat-Ø	Draaddikte	Max. toerental /min.	Verkoop-/verpakkingseenheid	Art. nr.
125	22.23	0,50 mm	12.500	1/1	626815000*
150	22.25	0,50 mm	10.000	1/1	626816000*

\* ZB-verpakt

## Diamant-doorslijpschijven: extreem goed slijpvermogen, precies en duurzaam.

Voor de bewerking van beton en natuurstenen heeft men kwalitatief hoogwaardige, robuuste diamantschijven nodig. Metabo diamant-doorslijpschijven garanderen precies doorslijpen, aangezien ze uit hoogwaardige synthetische diamanten vervaardigd worden. Het stamblad is van gehard staal en garandeert zodoende een hoog veiligheids criterium.

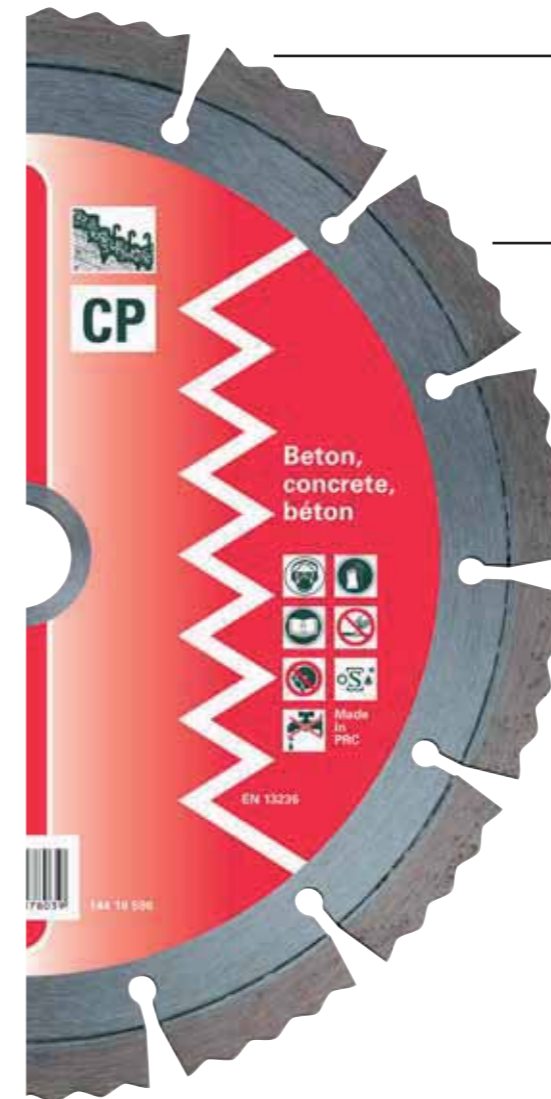

### Montage en werking van de Metabo diamant-doorslijpschijven

**Het stamblad**  
Voor de stabiliteit en het nauwkeurig ronddraaien bestaat de stalen kern van de Metabo diamant-doorslijpschijven uit gehard staal van zeer hoge kwaliteit. De inkervingen tussen de segmenten dienen voor de koeling en geven de nodige stabiliteit aan de schijf.

**De slijpsegmenten**  
De van diamanten voorziene segmenten bestaan uit een mix van diamantkorrels en metaalpoeder. Voor de productie van Metabo diamant-doorslijpschijven worden echter uitsluitend synthetische diamanten in de beste kwaliteit gebruikt. De mix van diamanten en bindingsmiddelen wordt onder hoge druk en bij hoge temperatuur geperst – zo krijgt het slijpsegment zijn vorm. Het is breder dan het stamblad, zodat een vrije slijpsnede gegarandeerd is.

**Kwaliteiten en toepassingsgebied**  
De combinatie van slijpsegment en stamblad is beslissend voor de kwaliteit en het toepassingsgebied van een diamant-doorslijpschijf:

**Solderen:**  
Tussen segment en stamblad wordt een verbinding gemaakt met behulp van zilver solder. Deze schijven worden alleen voor het nat doorslijpen gebruikt. Door de hoge temperaturen bij droog slijpen zouden de segmenten kunnen loskomen. Deze combinatie is niet voor droog slijpen geschikt:

**Verhoogd risico op ongevallen!**  
**Sinteren:**  
De doorslijpsegmenten worden onder druk en temperatuur met de stalen kern verbonden. Deze verbinding is tegenwoordig zo sterk, dat gesinterde doorslijpschijven probleemloos voor het droog slijpen kunnen worden gebruikt.

**Laserlassen:**  
Op dit moment realiseert men de allerbeste verbinding door middel van laserlassen. Door de laserstraal ontstaat er een microverbinding tussen het segment en de stalen kern.

**Laserlassen betekent veiligheid op het hoogste niveau.**

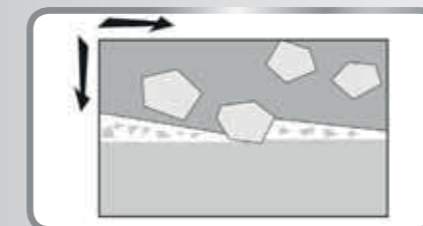

**Werkingswijze**  
Iedere Metabo diamant-doorslijpschijf wordt in de fabriek geslepen, zodat hij onmiddellijk kan worden gebruikt. Tijdens dit "slijpen" worden afzonderlijke diamanten aan het slijpvlak en de randen blootgelegd.

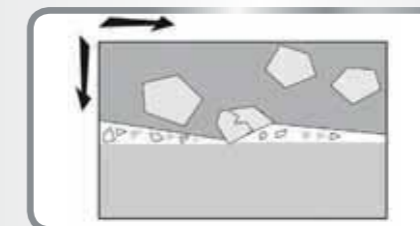

Door de metaalbinding wordt iedere diamant op zijn plaats gehouden. Tijdens het slijpen werken de aan de oppervlakte blootgelegde diamanten zich in het te bewerken materiaal en vernalen het tot fijn stof.

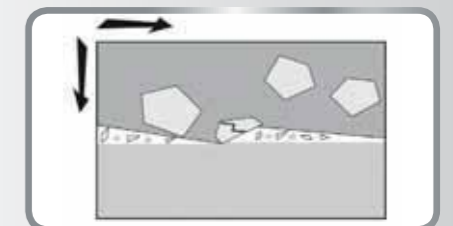

Bij het doorslijpen splijten of breken de diamanten. Hoe sneller, des te harder is het te bewerken materiaal. Tegelijk begint de bindingsmassa door afslijpen te verslijten. Zo worden nieuwe diamanten blootgelegd.

Welke diamant-doorslijpschijf past bij welke toepassing?

	Kwaliteitsklasse »Professional«					Kwaliteitsklasse »Classic«				
	UP Universeel	UP-T ...turbo	CP Beton	AP Abrasief	TP Tegels	UC Universeel...turbo	UC-T Beton	CC Abrasief	AC Tegels	TC
Segmenthoogte	12 mm	10 mm	12 mm	12 mm	10 mm	7 mm	8 mm	7 mm	7 mm	8 mm
Materiaal										
Asbestcement	■	■		■		■	■		■	
Basalt	■	■	■			■	■	■		
Beton	■	■	■			■	■	■		
Gewapend beton	■	■	■			■	■	■		
Beton, trottoirbanden	■	■	■			■	■	■		
Betonplaat	■	■	■			■	■	■		
Betonnen dakpannen	■	■	■	■		■	■	■	■	
Betonnen industrievloer			■					■		
Dakpannen, rood	■	■	■	■	■	■	■	■	■	■
Plavuizen	■	■		■		■	■		■	
Eterniet	■	■		■		■	■		■	
Tegels, geglaazuurd					■					■
Tegels, niet geglaazuurd					■					■
Gasbeton	■	■		■		■	■		■	
Grijs beton	■	■		■		■	■		■	
Gneis	■	■	■			■	■	■		
Grانيت	■	■	■			■	■	■		
Kalkzandsteen, middelhard	■	■	■	■		■	■	■	■	
Kalkzandsteen, zacht	■	■		■		■	■	■	■	
Kalkzandsteen, hard	■	■	■			■	■	■		
Keramik					■					■
Klinker, hard	■	■	■	■		■	■	■		
Klinker, zacht	■	■		■		■	■		■	
Marmer, compact, niet abrasief	■	■	■	■	■	■	■	■	■	■
Marmer, abrasief, kristallijn	■	■	■	■	■	■	■	■	■	■
Mortel	■	■		■		■	■		■	
Natuurzandsteen, middelhard	■	■	■	■		■	■	■	■	
Natuurzandsteen, zacht	■	■		■		■	■		■	
Natuurleiste	■	■	■	■		■	■	■	■	
Proton	■	■		■		■	■		■	
Porfier	■	■	■			■	■	■		
Zandsteen, middelhard	■	■	■	■		■	■	■	■	
Zandsteen, hard	■	■	■	■		■	■	■	■	
Zandsteen, zacht	■	■		■		■	■		■	
Chamotteste	■	■	■			■	■	■		
Leistenen	■	■	■			■	■	■		
Silicaatstenen, zeer abrasief				■					■	
Terazzo	■	■	■	■		■	■	■	■	
Kleibuis	■	■		■		■	■		■	
Kleidakpan	■	■		■	■	■	■		■	■
Travertin	■	■		■		■	■		■	
Wasbeton	■	■	■			■	■	■		
Baksteen, geglaazuurd			■					■		
Baksteen, abrasief	■	■		■		■	■		■	

■ ■ ■ = uitermate geschikt ■ ■ = goed geschikt ■ = beperkt geschikt. Door alleen met deze materialen te werken, ontstaat een gereduceerde standtijd of een verminderde slijpcapaciteit.

Diamant-doorslijpschijven

Voor algemene bouwmaterialen; gesegmenteerd

	Diameter x asgat mm	Segment-afmetingen mm	Aantal segmenten	Max. toerental /min.	Verkoopenheid	Art. nr.
 <p><b>Kwaliteitsklasse »classic« / UC</b></p> <ul style="list-style-type: none"> <li>■ Geschikt voor alle bouw-/constructiematerialen, zoals beton, wasbeton, harde zandsteen, kleidakpan</li> <li>■ Goed slijpvermogen, optimale standtijd</li> <li>■ Lasergelaste diamantsegmenten; segmenthoogte: 7,0 mm; max. werksnelheid 80 m/s (300 - 400 mm 100 m/s)</li> </ul>	115 x 22,23	32 x 2,15 x 7	8	13.200	1	628156000*
	125 x 22,23	32 x 2,15 x 7	9	12.200	1	628157000*
	150 x 22,23	38 x 2,15 x 7	10	10.200	1	628158000*
	180 x 22,23	38 x 2,3 x 7	14	8.500	1	628159000*
	230 x 22,23	40 x 2,5 x 7	15	6.600	1	628160000*
	300 x 20 / 22,23 / 25,4	40 x 3,2 x 7	20	6.300	1	628161000*
	350 x 20 / 22,23 / 25,4	40 x 3,2 x 7	24	5.400	1	628164000*
400 x 20	40 x 3,2 x 7	28	4.700	1	628166000*	

	Diameter x asgat mm	Segment-afmetingen mm	Aantal segmenten	Max. toerental /min.	Verkoopenheid	Art. nr.
 <p><b>Kwaliteitsklasse »professional« / UP</b></p> <ul style="list-style-type: none"> <li>■ Zeer geschikt voor alle algemene bouw-/constructiematerialen, zoals beton, wasbeton, harde zandstenen, kleidakpan</li> <li>■ De universele schijf met de hoogwaardige diamantkwaliteit voor optimaal slijpvermogen en lange standtijd</li> <li>■ Lasergelaste diamantsegmenten</li> <li>■ Segmenthoogte: 12,0 mm; max. werksnelheid 80 m/s (300 - 400 mm: 100 m/s)</li> </ul>	115 x 22,23	32 x 2,15 x 12	8	13.200	1	628111000*
	125 x 22,23	32 x 2,15 x 12	9	12.200	1	628112000*
	125 x 22,23	32 x 2,15 x 12	9	12.200	2	628113000*
	150 x 22,23	38 x 2,15 x 12	10	10.200	1	628114000*
	180 x 22,23	40 x 2,3 x 12	14	8.500	1	628115000*
	230 x 22,23	40 x 2,5 x 12	15	6.600	1	628116000*
	230 x 22,23	40 x 2,5 x 12	15	6.600	2	628117000*
	300 x 20 / 22,23 / 25,4	40 x 3,2 x 12	20	6.300	1	628118000*
	350 x 20 / 22,23 / 25,4	40 x 3,2 x 12	24	5.400	1	628121000*
	400 x 25,4	40 x 3,2 x 12	28	4.700	1	628123000*

Voor algemene bouwmaterialen; gesloten rand »Turbo«

	Diameter x asgat mm	Segment-afmetingen mm	Aantal segmenten	Max. toerental /min.	Verkoopenheid	Art. nr.
 <p><b>Kwaliteitsklasse »classic« / UC-T</b></p> <ul style="list-style-type: none"> <li>■ Geschikt voor alle bouw-/constructiematerialen, zoals beton, wasbeton, harde zandsteen, kleidakpan</li> <li>■ De omringende gesloten slijprand zorgt voor schone slijpranden, zonder loskomend materiaal, goed slijpvermogen en optimale standtijd.</li> <li>■ Lasergelaste diamantsegmenten; segmenthoogte: 8,0 mm; maximale werksnelheid: 80 m/s</li> </ul>	115 x 22,23	2 x 8		13.200	1	628167000*
	125 x 22,23	2 x 8		12.200	1	628168000*
	150 x 22,23	2 x 8		10.200	1	628169000*
	180 x 22,23	2,3 x 8		8.500	1	628170000*
	230 x 22,23	2,5 x 8		6.600	1	628171000*

\* ZB-verpakt

Diameter x asgat mm	Segment-afmetingen mm	Max. toerental /min.	Verkoopenheid	Art. nr.
 <p><b>Kwaliteitsklasse »professional« / UP-T</b></p> <ul style="list-style-type: none"> <li>■ Zeer geschikt voor alle algemene bouw-/constructiematerialen, zoals beton, wasbeton, harde zandstenen, kleidakpan</li> <li>■ De omheenlopende gesloten »Turbo«-slijprand zorgt voor schone slijpranden, zonder loskomend materiaal, optimaal slijpvermogen en hoge standtijd.</li> <li>■ Gesinterde slijprand</li> <li>■ Segmenthoogte: 9,6 mm; max. werksnelheid 80 m/s</li> </ul>				
115 x 22,23	2,2 x 9,6	13.200	1	628124000*
125 x 22,23	2,2 x 9,6	12.200	1	628125000*
150 x 22,23	2,2 x 9,6	10.200	1	628126000*
180 x 22,23	2,5 x 9,6	8.500	1	628127000*
230 x 22,23	2,7 x 9,6	6.600	1	628128000*

Voor harde materialen; gesegmenteerd

Diameter x asgat mm	Segment-afmetingen mm	Aantal segmenten	Max. toerental /min.	Verkoopenheid	Art. nr.
 <p><b>Kwaliteitsklasse »classic« / CC</b></p> <ul style="list-style-type: none"> <li>■ Ideaal voor alle harde materialen, zoals beton (ook gewapend), betonbuizen, trottoirbanden, graniet, harde zandstenen, composiesticen, wasbeton</li> <li>■ Hoge diamantkwaliteit met een zachte bindingsmassa voor goed slijpvermogen en een optimale standtijd</li> <li>■ Lasergelaste diamantsegmenten; segmenthoogte: 7,0 mm; max. werksnelheid 80 m/s (300 - 350 mm: 100 m/s)</li> </ul>					
115 x 22,23	32 x 2,15 x 7	8	13.200	1	628172000*
125 x 22,23	32 x 2,15 x 7	9	12.200	1	628173000*
150 x 22,23	38 x 2,15 x 7	10	10.200	1	628174000*
180 x 22,23	38 x 2,3 x 7	14	8.500	1	628175000*
230 x 22,23	40 x 2,5 x 7	15	6.600	1	628176000*
300 x 20	40 x 2,8 x 7	20	6.300	1	628177000*
350 x 20	40 x 3,2 x 7	24	5.400	1	628180000*

 <p><b>Kwaliteitsklasse »professional« / CP</b></p> <ul style="list-style-type: none"> <li>■ Ideaal voor alle harde bouwmaterialen, zoals beton (ook gewapend), betonbuizen, graniet, harde zandstenen, composiet, wasbeton</li> <li>■ Op hoge vereisten afgestemde kwaliteit van diamant en zachte bindingsmassa voor optimaal slijpvermogen en lange standtijd</li> <li>■ Lasergelaste diamantsegmenten</li> <li>■ Segmenthoogte: 12,0 mm; max. werksnelheid 80 m/sec. (300 - 350 mm: 100 m/sec.)</li> </ul>					
115 x 22,23	32 x 2,15 x 12	8	13.200	1	628129000*
125 x 22,23	32 x 2,15 x 12	9	12.200	1	628130000*
125 x 22,23	32 x 2,15 x 12	9	12.200	2	628131000*
150 x 22,23	38 x 2,15 x 12	10	10.200	1	628132000*
180 x 22,23	40 x 2,3 x 12	14	8.500	1	628133000*
230 x 22,23	40 x 2,5 x 12	15	6.600	1	628134000*
230 x 22,23	40 x 2,5 x 12	15	6.600	2	628135000*
300 x 20 / 22,23 / 25,4	40 x 3,2 x 12	20	6.300	1	628136000*
350 x 20 / 22,23 / 25,4	40 x 3,2 x 12	24	5.400	1	628139000*

Voor abrasieve materialen; gesegmenteerd

Diameter x asgat mm	Segment-afmetingen mm	Aantal segmenten	Max. toerental /min.	Verkoopenheid	Art. nr.
 <p><b>Kwaliteitsklasse »classic« / AC</b></p> <ul style="list-style-type: none"> <li>■ Voor alle zachte en abrasieve materialen, zoals vers beton, kalkzandsteen, zandsteen</li> <li>■ Hoge diamantkwaliteit met een zachte bindingsmassa voor goed slijpvermogen en optimale standtijd</li> <li>■ Lasergelaste diamantsegmenten; segmenthoogte: 7,0 mm; max. werksnelheid 80 m/s (300 - 350 mm: 100 m/s)</li> </ul>					
115 x 22,23	32 x 2,15 x 7	8	13.200	1	628182000*
125 x 22,23	32 x 2,15 x 7	9	12.200	1	628183000*
150 x 22,23	38 x 2,15 x 7	10	10.200	1	628184000*
180 x 22,23	38 x 2,3 x 7	14	8.500	1	628185000*
230 x 22,23	40 x 2,5 x 7	15	6.600	1	628186000*
300 x 20	40 x 3,2 x 7	20	6.300	1	628187000*
350 x 20	40 x 3,2 x 7	24	5.400	1	628190000*

 <p><b>Kwaliteitsklasse »professional« / AP</b></p> <ul style="list-style-type: none"> <li>■ Voor het beste doorslijpvermogen in zachte, abrasieve materialen zoals vers beton, kalkzandsteen, zandsteen</li> <li>■ Hoogwaardige diamantkwaliteit met harde bindingsmassa voor optimaal slijpvermogen en hoge standtijd</li> <li>■ Lasergelaste diamantsegmenten</li> <li>■ Segmenthoogte: 12,0 mm; max. werksnelheid 80 m/sec. (300 - 350 mm: 100 m/sec.)</li> </ul>					
115 x 22,23	32 x 2,15 x 12	8	13.200	1	628141000*
125 x 22,23	32 x 2,15 x 12	9	12.200	1	628142000*
150 x 22,23	38 x 2,15 x 12	10	10.200	1	628143000*
180 x 22,23	40 x 2,3 x 12	14	8.500	1	628144000*
230 x 22,23	40 x 2,5 x 12	15	6.600	1	628145000*
300 x 20 / 22,23 / 25,4	40 x 3,2 x 12	20	6.300	1	628146000*
350 x 20 / 22,23 / 25,4	40 x 3,2 x 12	24	5.400	1	628149000*

Voor tegels; gesloten rand

Diameter x asgat mm	Segment-afmetingen mm	Aantal segmenten	Max. toerental /min.	Verkoopenheid	Art. nr.
 <p><b>Kwaliteitsklasse »classic« / TC</b></p> <ul style="list-style-type: none"> <li>■ Speciale schijf voor alle soorten tegels, geglazuurd en ongeglazuurd, natuursteenplaten</li> <li>■ Goed slijpvermogen en optimale standtijd</li> <li>■ Diamantschijf met goede prijs-/kwaliteitsverhouding</li> <li>■ Gesinterde slijprand; segmenthoogte: 7,0 mm; max. werksnelheid 80 m/s</li> </ul>					
115 x 22,23	1,7 x 7		13.200	1	628192000*
125 x 22,23	1,7 x 7		12.200	1	628193000*
150 x 22,23	1,7 x 7		10.200	1	628194000*
180 x 22,23	1,7 x 7		8.500	1	628195000*
230 x 22,23	1,7 x 7		6.600	1	628196000*

 <p><b>Kwaliteitsklasse »professional« / TP</b></p> <ul style="list-style-type: none"> <li>■ Speciale schijf voor de hoogste vereisten voor alle soorten tegels, geglazuurd en ongeglazuurd, natuursteenplaten, fijn steengruis</li> <li>■ Optimale slijpkwaliteit en lange standtijd</li> <li>■ Gesinterde slijprand</li> <li>■ Segmenthoogte: 10,0 mm; max. werksnelheid 80 m/s</li> </ul>					
115 x 22,23	1,7 x 10		13.200	1	628151000*
125 x 22,23	1,7 x 10		12.200	1	628152000*
150 x 22,23	1,7 x 10		10.200	1	628153000*
180 x 22,23	1,7 x 10		8.500	1	628154000*
230 x 22,23	1,7 x 10		6.600	1	628155000*

## Diamantkomschijven

### Voor harde materialen, kwaliteitsklasse Beton »professional«



- Krachtige diamantkomsteen. Zeer geschikt voor het afslijpen van dikke betonlagen, voor het egaliseren van beton, voor het voorbereiden van de vloer, voor het verwijderen van modderlagen en bekistingsnaden op beton, voor het afslijpen van harde cement-, kalk-cement-pleister, harde plavuiz, voor het egaliseren van graniet, natuurstenen en andere zeer harde materialen, voor de zuivere randbewerking zonder vrijkomend materiaal
- Maximale werksnelheid 80 m/s

Diameter x asgat mm	Aantal segmenten	Verkoopenheid	Art. nr.
125 x 22,23	16	1	628205000*

### Voor abrasieve materialen, kwaliteitsklasse Abrasief »professional«



- Krachtige diamantkomsteen. Zeer geschikt voor het afslijpen van verse betonlagen, kalk- en cementpleister, gipsplamuur, voor het egaliseren van verse plavuiz, voor het verwijderen van tegellijm, voor het bewerken van marmer
- Maximale werksnelheid 80 m/s

Diameter x asgat mm	Aantal segmenten	Verkoopenheid	Art. nr.
125 x 22,23	16	1	628206000*

### Voor beschermende betonverven, kwaliteitsklasse »professional«



- Krachtige speciale komsteen. Ideaal voor het opschuren en afslijpen van elastische beschermingscoatingen (op zachte en harde ondergronden), hechtmiddelen, afdichtingsmiddelen, voor het verwijderen van latex- en olieverven, bitumen, PU/ polyurethaan, epoxy, elastische lijm, voor het affrezen van kalk- en gipspleister, voor het opschuren van kunstharpleister, harde cementpleister
- Komsteen met PKD-segmenten (polykristallijne diamanten). Door de PKD-segmenten worden bijzonder problematische lagen snel en effectief verwijderd, zonder daarbij vast te plakken
- Maximale werksnelheid 80 m/s

Diameter x asgat mm	Aantal segmenten	Verkoopenheid	Art. nr.
125 x 22,23	12	1	628208000*

### Voor harde materialen, kwaliteitsklasse Beton »classic«



- Dubbel beklede diamantkomsteen voor het afslijpen van dikke betonlagen, voor het egaliseren van beton, voor het voorbereiden van de vloer, voor het verwijderen van modderlagen en bekistingsnaden op beton, voor het afslijpen van harde cement-, kalk-cement-pleister, harde plavuiz, voor het egaliseren van graniet, natuurstenen en andere zeer harde materialen
- Maximale werksnelheid 80 m/s

Diameter x asgat mm	Aantal segmenten	Verkoopenheid	Art. nr.
125 x 22,23	20	1	628209000*

## Diamantboorkronen

### Tegel-diamantboorkronen »Dry« M14



- M14-schroefdraad voor het gebruik op haakse slijpers
- Vacuüm hardgesoldeerde diamanten voor een lange levensduur en snel boren
- Zijdelingse uitsparingen voor het eenvoudig verwijderen van de boorkern
- Ontwikkeld voor droog gebruik, geen extra koeling nodig. Bij op elkaar volgende boorgaten wordt aanbevolen de kronen na iedere boring even met water te koelen!
- Als nuttige lengte wordt de dikte van de tegel/ grès / granietplaat aanbevolen. Normaal gesproken max. 2 cm. Granietplaten/werkbladen kunnen tot 5 cm geboord worden. In dit geval moet de kroon vaak uit het boorgat getrokken worden, zodat hij even afkoelt!
- Belangrijk: Bij gelegd materiaal niet in de ondergrond boren!

Diameter mm	Totale lengte mm	Verkoopenheid	Art. nr.
6	64	1	628300000*
8	64	1	628301000*
10	64	1	628302000*
12	64	1	628303000*
14	64	1	628304000*
18	91	1	628305000*
20	91	1	628306000*
25	91	1	628307000*
32	91	1	628308000*
35	91	1	628309000*
40	91	1	628310000*
45	91	1	628318000*
50	91	1	628311000*
55	91	1	628312000*
60	91	1	628313000*
68	91	1	628314000*
75	91	1	628315000*
82	91	1	628316000*

### Set tegel-diamantboorkronen

- M14-schroefdraad voor het gebruik op haakse slijpers
- Vacuüm hardgesoldeerde diamanten voor een lange levensduur en snel boren
- Zijdelingse uitsparingen voor het eenvoudig verwijderen van de boorkern
- Ontwikkeld voor droog gebruik, geen extra koeling nodig

	Art. nr.
<b>Tegel-diamantboorkronen-set »Dry«, 7-delig</b> Set bestaande uit: steeds 1 x Ø 6 mm, 8 mm, 14 mm, 35 mm, 40 mm, 50 mm, 68 mm; 1 x Plusbox	628317000
<b>Tegel-diamantboorkronen-set »Dry«, 3-delig</b> Set bestaande uit: telkens 1 x Ø 35 mm, 50 mm, 68 mm; 1 x Plusbox L (623581000)	628322000

### Adapter voor diamantboorkronen

	Art. nr.
<b>Verbindingsstuk</b> ■ Voor het gebruik van diamantboorkronen »Dry« op een boormachine Opname: zeskant 10 mm, M 14 uitwendige schroefdraad	630859000*



# Welk systeemtoebehoren past bij welke haakse slijper?

Type	Art. nr.	Doorslijpbeschermerclip	Doorslijp-beschermerkap, half gesloten	Doorslijp-afzuigbeschermerkap CED 125 art. nr. 626730000	Doorslijp-afzuigbeschermerkap CED 125 Plus art. nr. 626731000	Slijp-afzuigbeschermerkap GED 125 art. nr. 626732000	Beschermerkap voor komsteen Ø 80 mm art. nr. 623276000	Metabo VibraTech (MVT)-handgreep	Beugelhandgreep art. nr. 623262000	Multipositie-beugel voor extra handgreep art. nr. 627362000	Stofbeschermingsfilter	Metabo Quick-spanmoer M 14 art. nr. 630802000	Snelspanmoer M 14 art. nr. 630832000	Spanmoer M 14 art. nr. 630706000
W 9-100	600350	630346000						627361000						
WP 9-100	600386	630346000						627361000						
W 750-115	601230	630351000						627361000						
W 850-115	601232	630351000						627361000						
WP 850-115	601234	630351000						627361000						
W 9-115	600354	630351000						627361000						
W 9-115 Quick	600371	630351000						627361000						
WP 9-115 Quick	600380	630351000						627361000						
W 1100-115	601236	630351000						627361000						
WP 12-115 Quick	600410	630351000						627361000			630792000			
W 750-125	601231	630352000						627361000						
W 850-125	601233	630352000						627361000						
WP 850-125	601235	630352000						627361000						
W 9-125	600376	630352000						627361000						
W 9-125 Quick	600374	630352000						627361000						
WP 9-125 Quick	600384	630352000						627361000						
WQ 1000	620035	630373000						627361000						
WEV 10-125 Quick	600388	630352000						627361000						
WEA 10-125 Quick	600389	630352000						627361000						
W 1100-125	601237	630352000						627361000						
W 1150-125	601238	630352000						627361000						
W 12-125 HD	600408	630352000						627361000			630709000			
W 12-125 Quick	600398	630352000						627361000			630709000			
WP 12-125 Quick	600414	630352000						627361000			630792000			
WPB 12-125 Quick	600428	630352000						627361000			630792000			
WPB 12-125 Quick DS	600445	630352000						627361000			630792000			
WA 12-125 Quick	600422	630352000						627361000			630709000			
WBA 12-125 Quick	600436	630352000						627361000			630709000			
WE 15-125 Quick	600448	630352000						627361000			630709000			
WE 15-125 HD	600465	630352000						627361000			630709000			
WEP 15-125 Quick	600476	630352000						627361000			630792000			
WEA 15-125 Quick	600492	630352000						627361000			630709000			
WEV 15-125 Quick	600468	630352000						627361000			630709000			
WEVA 15-125 Quick	600496	630352000						627361000			630709000			
WEV 15-125 Quick HT	600562	630352000						627361000			630709000			
WEV 15-125 Quick Inox	600572	630352000						627361000			630709000			
WE 17-125 Quick	600515	630352000						627361000			630709000			
WEV 17-125 Quick	600516	630352000						627361000			630709000			
WEA 17-125 Quick	600534	630352000						627361000			630709000			
WEBA 17-125 Quick	600514	630352000						627361000			630709000			

Type	Art. nr.	Doorslijpbeschermerclip	Doorslijp-beschermerkap, half gesloten	Doorslijp-afzuigbeschermerkap CED 125 art. nr. 626730000	Doorslijp-afzuigbeschermerkap CED 125 Plus art. nr. 626731000	Slijp-afzuigbeschermerkap GED 125 art. nr. 626732000	Beschermerkap voor komsteen Ø 80 mm art. nr. 623276000	Metabo VibraTech (MVT)-handgreep	Beugelhandgreep art. nr. 623262000	Multipositie-beugel voor extra handgreep art. nr. 627362000	Stofbeschermingsfilter	Metabo Quick-spanmoer M 14 art. nr. 630802000	Snelspanmoer M 14 art. nr. 630832000	Spanmoer M 14 art. nr. 630706000
WEPBA 17-125 Quick	600548	630352000						627361000			630792000			
WEPBA 17-125 Quick DS	600549	630352000						627361000			630792000			
WQ 1400	600346	630352000						627361000						
W 12-150 Quick	600407	630353000						627361000			630709000			
WP 12-150 Quick	600418	630353000						627361000			630792000			
WPB 12-150 Quick	600432	630353000						627361000			630792000			
WPB 12-150 Quick DS	600445	630353000						627361000			630792000			
WE 15-150 Quick	600464	630353000						627361000			630709000			
WEA 15-150 Quick	600493	630353000						627361000			630709000			
WEP 15-150 Quick	600488	630353000						627361000			630792000			
WEV 15-150 Quick	600472	630353000						627361000			630709000			
WEV 15-150 Quick HT	600563	630353000						627361000			630709000			
WEVA 15-150 Quick	600506	630353000						627361000			630709000			
WEP 17-150 Quick	600507	630353000						627361000			630792000			
WEA 17-150 Quick	600535	630353000						627361000			630709000			
WEPBA 17-150 Quick	600552	630353000						627361000			630792000			
WEPBA 17-150 Quick DS	600553	630353000						627361000			630792000			
WP 1200-125 RT	601240	630352000						627361000						
WEV 1500-125 RT	601243	630352000						627361000						
WE 1500-125 RT	601241	630352000						627361000						
WEPBA 17-125 Quick RT DS	600605	630352000						627361000			630719000			
WEPBA 17-125 Quick RT	601097	630352000						627361000			630719000			
WEV 17-125 Quick Inox RT	601092	630352000						627361000			630719000			
WEV 17-125 Quick RT	601089	630352000						627361000			630719000			
WE 17-125 Quick RT	601086	630352000						627361000			630719000			
WE 1500-150 RT	601242	630353000						627361000						
WEPBA 17-150 Quick RT DS	600606	630353000						627361000			630719000			
WEPBA 17-150 Quick RT	601098	630353000						627361000			630719000			
WEP 17-150 Quick RT	601078	630353000						627361000			630719000			
WE 17-150 Quick RT	601087	630353000						627361000			630719000			
WEPB 19-180 RT DS	601096	630383000						627361000			630719000			
WEPBA 19-180 Quick RT	601099	630383000						627361000			630719000			
WEA 19-180 Quick RT	601095	630383000						627361000			630719000			
WE 19-180 Quick RT	601088	630383000						627361000			630719000			

\* Bij haakse slijpers met gereedschapsloze beschermkapafstelling moet de spanhefboom gedemonteerd worden. Bedieningshandleiding in acht nemen!

# Welk systeemtoebehooren past bij welke haakse slijper?

Type	Art. nr.	Doorslijpstandaard art. nr. 635000000	Doorslijp-beschermkap, half gesloten	Beschermkap	Beschermkap voor komsteen Ø 110 mm art. nr. 623140000	Metabo Vibra Tech (MVT)-handgreep art. nr. 627360000	Quick-spanmoer M 14 art. nr. 630800000	Spanmoer M 14 art. nr. 630706000
W 2000 (180)	606418		630386000	631166000	■	■	■	■
W 22-180 MVT	606461		630356000	631166000	■	■	■	■
WE 22-180 MVT	606463		630356000	631166000	■	■	■	■
W 24-180 MVT	606466		630356000	631166000	■	■	■	■
WE 24-180 MVT	606468		630356000	631166000	■	■	■	■
WEA 24-180 MVT Quick	606471		630356000	631166000	■	■	■	■
W 26-180 MVT	606473		630356000	631166000	■	■	■	■
W 2000 (230)	606418	■	630387000	631167000	■	■	■	■
WX 2000	606421	■	630387000	631167000	■	■	■	■
W 2200-230	606420	■	630387000	631167000	■	■	■	■
WX 2200-230	600397	■	630387000	631167000	■	■	■	■
W 2400-230	600378	■	630387000	631167000	■	■	■	■
WX 2400-230	600379	■	630387000	631167000	■	■	■	■
W 22-230 MVT	606462	■	630357000	631167000	■	■	■	■
WE 22-230 MVT	606464	■	630357000	631167000	■	■	■	■
WE 22-230 MVT Quick	606465	■	630357000	631167000	■	■	■	■
W 24-230 MVT	606467	■	630357000	631167000	■	■	■	■
WE 24-230 MVT	606469	■	630357000	631167000	■	■	■	■
WE 24-230 MVT Quick	606470	■	630357000	631167000	■	■	■	■
WEA 24-230 MVT Quick	606472	■	630357000	631167000	■	■	■	■
WEP 24-230 MVT	606477	■	630357000	631167000	■	■	■	■
W 26-230 MVT	606474	■	630357000	631167000	■	■	■	■
WE 26-230 MVT Quick	606475	■	630357000	631167000	■	■	■	■
WEA 26-230 MVT Quick	606476	■	630357000	631167000	■	■	■	■

Type	Art. nr.	Doorslijpbeschermkap-clip	Doorslijp-beschermkap, half gesloten	Metabo Vibra Tech (MVT)-handgreep	Snelspanmoer M 14 art. nr. 630832000	Spanmoer M 14 art. nr. 630706000
W 18 LTX 115	602170	630351000		627361000	■	■
WP 18 LTX 115 Quick	613071	630351000		627361000	■	■
WPB 18 LTX BL 115	613074	630351000		627361000	■	■
W 18 LTX 125 Quick	602174	630352000		627361000	■	■
WP 18 LTX 125 Quick	613072	630352000		627361000	■	■
WB 18 LTX BL 125 Quick	613077	630352000		627361000	■	■
WPB 18 LTX BL 125 Quick	613075	630352000		627361000	■	■
W 18 LTX 125 Quick Inox	600174	630352000		627361000	■	■
W 18 LTX 150	600404	630353000		627361000	■	■
WB 18 LTX BL 150 Quick	613078	630353000		627361000	■	■
WPB 18 LTX BL 150	613076	630353000		627361000		■
WB 18 LTX BL 180	613087		630390000	627361000		■
WPB 36 LTX BL 230	613101		630363000	627360000		■
WPB 36-18 LTX BL 230	613102		630363000	627360000		■

Type	Art. nr.	Doorslijpbeschermkap-clip	Metabo Vibra Tech (MVT)-handgreep art. nr. 627361000	Beugelhandgreep art. nr. 623262000	Multipositie-beugel voor extra handgreep art. nr. 627362000	Stofbeschermingsfilter (voorbeeldafbeelding)	Snelspanmoer M 14 art. nr. 630832000	Spanmoer M 14 art. nr. 630706000
WEF 9-125 Quick	613060	630355000	■				■	■
WEPF 9-125 Quick	613069	630355000	■				■	■
WEVF 10-125 Quick Inox	613080	630372000	■	■	■		■	
WEF 15-125 Quick	613082	630372000	■	■	■	630709000	■	
WEF 15-150 Quick	613083	630378000	■	■	■	630709000	■	
WEPBF 15-150 Quick	613084	630378000	■	■	■	630792000	■	
WEPF 15-150 Quick	613085	630378000	■	■	■	630792000	■	
WF 18 LTX 125	601306	630355000	■				■	■
WPF 18 LTX 125	613070	630355000	■				■	■

01

02

03

04

05

06

07

08

09

10

11

12

13

14

15

Overige toebehoren voor haakse slijpers

Beschermkap-clip voor het doorslijpen



- Voor het werken met vezelstofversterkte, kunstharsgebonden doorslijpschijven
- De doorslijpbeschermkap-clip wordt gewoon op de bestaande beschermkap van de haakse slijper geklikt
- EN/EC 60745
- Materiaal: kunststof
- Geschikt voor Metabo haakse slijpers: W..8-..; W..9-..; W..10-..; W..11-..; W..12-..; W..14-..; W..15-..; W..17-..; W 18 LTX; vanaf bouwjaar 2008

Slijpschijf-Ø mm	Art. nr.
100	630346000
115	630351000
125	630352000
150	630353000

Doorslijp-beschermkappen, half gesloten, met snelverstelling



- Voor het werken met vezelstofversterkte, kunstharsgebonden doorslijpschijven
- EN/EC 60745

Slijpschijf-Ø mm	Geschikt voor	Art. nr.
180	Metabo haakse slijper Ø 180 mm (met spanhefboom op de flens)	630370000
230	Metabo haakse slijper Ø 230 mm (met spanhefboom op de flens)	630371000
180	Metabo haakse slijper Ø 180 mm (met spanhefboom op de kap)	630356000
230	Metabo haakse slijper Ø 230 mm (met spanhefboom op de kap)	630357000
125	WEF 9-125 / WF 18 LTX 125	630355000
230	Metabo haakse accu-slijper Ø 230 mm	630363000
125	WEF 15-125 Quick, WEVF 10-125 Quick	630372000
125	WQ 1000	630373000
150	WEF 15-150 Quick, WEPF 15-150 Quick, WEPBF 15-150 Quick	630378000
180	Metabo haakse slijper WE...180...RT	630383000
180	W 17-180 / WX 17-180	630388000
180	WB 18 LTX 180 Quick	630390000

Doorslijp-beschermkappen, half gesloten, met spanbout



- Voor het werken met vezelstofversterkte, kunstharsgebonden doorslijpschijven
- EN/EC 60745

Slijpschijf-Ø mm	Geschikt voor	Art. nr.
100	W 6-100	630813000
115	W 6-115	630814000
150	WE 1450-150 RT	630362000
125	W 1080-125	630364000
180	W 2000 / WX 2000	630386000
230	W 2000 / WX 2000	630387000

Doorslijpstandaard



Doorslijpstandaard

- Geschikt voor alle Metabo haakse slijpers met Ø 230 mm-doorslijpschijven, behalve haakse accu-slijpers
  - Voor stationair gebruik van de haakse slijpers; versteksnode: 0-45°
  - Maximale slijpdiepte bij haakse slijper met doorslijpschijfdiameter 230 mm: 50 mm; maximale spanbreedte: 100 mm
  - Afm. bovenblad: 244 x 321 mm; bladhoogte: 34,5 mm
  - Standaarduitvoering: langsgelieder, inbussleutel 6 mm
- Gewicht: 9,7 kg

Art. nr.

635000000

Doorslijpschijf-beschermkappen met geleidingszolen



Doorslijp-afzuigbeschermkap CED 125

- Afzuigbeschermkap met invalfunctie en verbeterd afvoerkanaal voor het bijzonder stofarm doorslijpen, zowel binnens- als buitenshuis
- Compact model en gereedschapsloos afneembare zool voor meer flexibiliteit bij werkzaamheden vlakbij de wand, evenals een beter zicht bij het slijpen uit de vrije hand
- Gereedschapsloos instelbare slijpdiepte
- Robuuste stalen zool voor meer stabiliteit bij het werk
- Antistatisch kunststof voorkomt een elektrische lading en stofnesten, voor een constant hoog afzuigvermogen
- Grote, gekleurde bedieningselementen voor het eenvoudig, gereedschapsloos verstellen, zelfs met handschoenen
- Aansluiting voor de stofafzuiging Ø 35/41 mm
- Max. slijpdiepte bij het slijpen uit de vrije hand 27 mm, met zool 25 mm
- Geschikt voor: W..9-125; WEV 10-125 Quick; W..12-1..; WE..15-1..; WE..17-1..; W..8-1..; WE 9-125 Quick; W..11-1..; WQ 1400(alleen 6.00346); WE 14-1..; Niet geschikt voor haakse slijper met Autobalancer; leveringsomvang incl. spanmoer 5/8" en M14.

Slijpschijf-Ø: 115/125 mm  
Max. slijpdiepte: 27 mm

Art. nr.

626730000



Doorslijp-afzuigbeschermkap CED 125 Plus

- Afzuigbeschermkap met invalfunctie en verbeterd afvoerkanaal voor het bijzonder stofarm doorslijpen, zowel binnens- als buitenshuis
- Compact model en gereedschapsloos afneembare zool voor meer flexibiliteit bij werkzaamheden vlakbij de wand, evenals een beter zicht bij het slijpen uit de vrije hand
- Gereedschapsloos instelbare slijpdiepte; max. slijpdiepte bij het slijpen uit de vrije hand 27 mm, met zool 25 mm, met geleiderail 20 mm
- Robuuste stalen zool voor meer stabiliteit bij het werk; aansluiting voor stofafzuiging Ø 35/41 mm
- Antistatisch kunststof voorkomt een elektrische lading en stofnesten, voor een constant hoog afzuigvermogen
- Grote, gekleurde bedieningselementen voor het eenvoudig, gereedschapsloos verstellen, zelfs met handschoenen
- Stalen tafel met geleidingsrollen voor een soepele, nauwkeurige verplaatsing. Voorkomt krassen op gevoelige oppervlakken
- Voor uiterst precies werken is het gebruik van een Metabo geleiderail mogelijk
- Geschikt voor: W..9-125; WEV 10-125 Quick; W..12-1..; WE..15-1..; WE..17-1..; W..8-1..; WE 9-125 Quick; W..11-1..; WQ 1400(alleen 6.00346); WE 14-1..; Niet geschikt voor haakse slijper met Autobalancer; leveringsomvang incl. spanmoer 5/8" en M14.

Slijpschijf-Ø: 115/125 mm  
Max. slijpdiepte: 27 mm

Art. nr.

626731000



Beschermkap 180 mm

- Met aansluitstuk voor het afzuigen van het steenstof, dat bij het doorslijpen van steenplaten ontstaat
- Voor Metabo haakse slijpers 180 mm, behalve WX 17-180; bij haakse slijpers met gereedschapsloze beschermkapafstelling moet de spanhefboom gedemonteerd worden
- Slijpschijf-Ø: 180 mm  
Max. slijpdiepte: 42 mm

Art. nr.

631166000







Beschermkap 230 mm







- Met aansluitstuk voor het afzuigen van het steenstof, dat bij het doorslijpen van steenplaten ontstaat
- Voor Metabo haakse slijpers 230 mm; bij haakse slijpers met gereedschapsloze beschermkapafstelling moet de spanhefboom gedemonteerd worden
- Slijpschijf-Ø: 230 mm  
Max. slijpdiepte: 68 mm

Art. nr.

631167000

Komsteen-beschermkappen met toebehoren		Art. nr.
	<b>Schaaf-afzuigbeschermer GED 125</b> <ul style="list-style-type: none"> <li>■ Snelle gereedschapsloze montage van de afzuigkap op een bijpassende haakse slijper</li> <li>■ Onverliesbaar schuifelement voor het snel, gereedschapsloos openen bij werken dichtbij de wand, ook met handschoenen</li> <li>■ Afzuigbeschermer met flexibele borstelkrans en verbeterd stromingskanaal voor bijzonder stofarm slijpen, zowel binnens- als buitenshuis</li> <li>■ Antistatisch kunststof voorkomt een elektrische lading en stofnesten, voor een constant hoog afzuigvermogen; aansluiting voor een stofafzuiging van Ø 35/41 mm</li> <li>■ Geschikt voor haakse slijper met schijf-Ø 125 mm: W..9-1.; WEV 10-125 Quick; W..12-1.; WE..15-1.; WE..17-1.; W..8-1.; WE 9-125 Quick; W..11-1.; WQ 1400 (alleen 600346); WE 14-1.; niet geschikt voor WP 1200-125 RT, WEV 1500-125 RT, WE 1500-125 RT</li> </ul>	626732000
	<b>Reserveborstelkrans GED 125</b> <ul style="list-style-type: none"> <li>■ Reserveborstelkrans voor het vervangen op de slijp-afzuigbeschermer GED 125</li> </ul>	626733000
	<b>Beschermkap voor komsteen Ø 80 mm</b> <ul style="list-style-type: none"> <li>■ Voor haakse slijpers met spanhalsdiameter 50 mm en slijpschijf-Ø 115 mm, 125 mm en 150 mm voor het gebruik van keramische komstenen Ø 80 mm</li> <li>■ Bij haakse slijpers met gereedschapsloze beschermkapafstelling moet de spanhefboom gedemonteerd worden. Bedieningshandleiding in acht nemen!</li> <li>■ Bijstelbaar</li> </ul>	623276000
	<b>Beschermkap voor komsteen Ø 110 mm</b> <ul style="list-style-type: none"> <li>■ Voor haakse slijpers met slijpschijf-Ø 180 en 230 mm voor het gebruik van keramische komstenen Ø 110 mm</li> <li>■ Bijstelbaar</li> </ul>	623140000
Handgrepen voor haakse slijper		Art. nr.
	<b>Metabo VibraTech (MVT)-handgreep, M 14</b> <ul style="list-style-type: none"> <li>■ Geschikt voor alle haakse slijpers met M 14-schroefdraad</li> </ul>	627360000*
	<b>Metabo VibraTech (MVT)-handgreep, M 8</b> <ul style="list-style-type: none"> <li>■ Geschikt voor Metabo haakse slijper met M 8-schroefdraad</li> </ul>	627361000*
	<b>Multipositie-beugel voor extra handgreep</b> <ul style="list-style-type: none"> <li>■ De 180°-beugel maakt een traploze, individuele aanpassing van de tweede greeppositie mogelijk voor ergonomisch, moeiteloos werken, bijv. bij doorslijpwerkzaamheden of voor linkshandigen</li> <li>■ Bij wisselende werkposities kan de extra handgreep zonder gereedschap aangepast worden</li> <li>■ De robuuste zeskant-vorm maakt het mogelijk de extra handgreep naar achteren neer te klappen voor veilig werken met twee handen in nauwe ruimtes</li> <li>■ Geschikt voor W..9-1.; behalve: WEF 9-125 WEV 10-125; W..12-1.; WE15-1.; WE..17-1.; W..8-1.; WE9-125; W..11-1.; WEQ 1400-125; WE14-1.; WEVF 10-1.; WE..F 15-1.; WE..19-180..</li> <li>■ Niet geschikt voor: WP 1200-125 RT, WEV 1500-125 RT, WE 1500-125 RT, WE 1500-150 RT</li> </ul>	627362000
	<b>Beugelhandgreep</b> <ul style="list-style-type: none"> <li>■ Beugelhandgreep voor ergonomisch gunstige bediening, bijv. bij het fijnslijpen met fiberschijven, diamant-komschijven, lichte polijstwerkzaamheden met diamant-komschijven enz.</li> <li>■ Geschikt voor Metabo haakse slijpers W..9.; WE 10.; W..12.; WE 15.; WE 17..</li> <li>■ Niet geschikt voor: WP 1200-125 RT, WEV 1500-125 RT, WE 1500-125 RT, WE 1500-150 RT</li> </ul>	623262000



Handbescherming		Art. nr.
	<b>Handbescherming</b> <ul style="list-style-type: none"> <li>■ Voor het aanbrengen onder de zijdelingse handgreep van de haakse slijpers bij het werken met de steunschijven</li> <li>■ Voor alle haakse slijpers</li> </ul>	630327000
Spanmoeren en steunflenzen		Art. nr.
	<b>Spanmoer</b> <ul style="list-style-type: none"> <li>■ Voor alle haakse slijpers met M 14-schroefdraad as</li> </ul>	630706000
	<b>Quick-spanmoer M 14</b> <ul style="list-style-type: none"> <li>■ Voor alle haakse slijpers; past ook bij andere merken (vereiste vrije aslengte min. 8 mm); vereiste schroefdraadaansluiting M 14; gereedschapsloze schijfwissel</li> </ul>	630800000*
	<b>10 Quick-spanmoeren M 14</b> <ul style="list-style-type: none"> <li>■ Voor alle haakse slijpers; past ook bij andere merken (vereiste vrije aslengte min. 8 mm); vereiste schroefdraadaansluiting M 14; gereedschapsloze schijfwissel; 10 stuks in het aantrekkelijke toonbankdisplay</li> </ul>	626411000
	<b>Metabo M-Quick-spanmoer M 14</b> <ul style="list-style-type: none"> <li>■ Speciaal voor Metabo Quick-systeem voor de gereedschapsloze schijfwissel met één druk op de knop. Geschikt voor alle kleine Metabo haakse slijpers met rode M-Quick asknop, behalve W 6-115, W 6-125, WB 11-125, vereiste schroefdraadaansluiting M 14</li> </ul>	630802000*
	<b>10 snelspanmoeren M 14</b> <ul style="list-style-type: none"> <li>■ Speciaal voor haakse slijpers tot Ø 150 mm, voor de gereedschapsloze schijfwissel. Vereiste schroefdraadaansluiting M 14. 10 stuks in het aantrekkelijke toonbankdisplay</li> </ul>	630832000*
	<b>Steunflens</b> <ul style="list-style-type: none"> <li>■ Voor alle haakse slijpers met M14-schroefdraad as</li> </ul>	630705000

**Stofbeschermingsfilter**

- Filter tegen grove deeltjes of spaanders voor een langere levensduur van de machine bij het werken met bijv. keramische vezel-, afbraam- en doorslijpschijven of polijsten met lamsvel
- Eenvoudig en snel reinigen door extern liggend metalen rooster zonder storende verbindingstukken
- Gereedschapsloze montage en demontage

	Art. nr.
 <b>Stofbeschermingsfilter voor alle haakse slijpers W...12..., WE...15..., WE...17... standaard (niet paddle, niet RT)</b>	630709000*
 <b>Stofbeschermingsfilter voor alle haakse slijpers WE...17...RT, WE...19...RT</b>	630719000*
 <b>Stofbeschermingsfilter voor alle haakse slijpers WP...12..., WEP...15..., WEP...17... met paddle-schakelaar</b>	630792000*

**Pensleutel**

	Art. nr.
 <b>Pensleutel</b> Voor haakse slijpers met schijfdiameter 100 mm - 150 mm Uitvoering: recht Slijpschijf-Ø: 100/150 mm	623934000*
 <b>Pensleutel</b> Voor haakse slijpers met schijfdiameter 180 mm - 230 mm Uitvoering: recht Slijpschijf-Ø: 180/230 mm	623935000*
 <b>Pensleutel</b> Voor haakse slijpers met schijf-Ø 115-230 mm Uitvoering: gebogen Slijpschijf-Ø: 115/230 mm	623910000*



**Technische gegevens**

<b>Polijstmachine voor nat gebruik PWE 11-100</b>	
Voor steunschijven tot max.	125 mm
Opgenomen vermogen	1.100 W
Afgegeven vermogen	620 W
Nullasttoerental	1.700 - 6.100 /min
Toerental bij belasting	5.400 /min
Koppel	2,6 Nm
Schroefdraad as	M 14
Gewicht (zonder netsnoer)	2,2 kg
Kabellengte	4 m

**Met:**

Art. nr.	602050
Beugelgreep	■
Beschermkap voorkant	■
PRCD-schakelaar personenbeveiliging	■
zonder steunschijf en polijstschijf	■

**Productvoordelen**

- Polijstmachine voor de natte bewerking van graniet, marmer en andere hoogwaardige soorten steen
- Metabo Marathon-motor met gepatenteerde stofbescherming voor lange levensduur
- Vario-Tacho-Constamatic (VTC)-volle-golf elektronica met stelwiel: voor het werken met toerentallen aangepast aan het materiaal, die onder belasting constant blijven
- Regelbare, externe wateraanvoer voor een exacte dosering
- Behuizingskap ter bescherming tegen spatwater
- Verstelbare beugelhandgreep voor een veilige en gelijkmatige geleiding bij het polijsten
- In de stroomkabel geïntegreerde PRCD-schakelaar personenbeveiliging
- Elektronische overbelastingsbeveiliging voor lange levensduur
- Elektronische zachtanloop
- Herstartbeveiliging: voorkomt het per ongeluk starten van de machine na stroomonderbreking
- Afschakelkoolborstels voor de bescherming van de motor



NIEUW



## Technische gegevens

Haakse polijstmachine  
PE 12-175

Voor steunschijven tot max.	175 mm
Opgenomen vermogen	1.200 W
Afgegeven vermogen	680 W
Nullasttoerental	700 - 2.200 /min
Toerental bij belasting	2.200 /min
Koppel	14 Nm
Schroefdraad as	M 14
Gewicht (zonder netsnoer)	2,4 kg
Kabellengte	4 m

Haakse polijstmachine  
PE 15-25 set

Voor steunschijven tot max.	180 mm
Opgenomen vermogen	1.500 W
Afgegeven vermogen	870 W
Nullasttoerental	700 - 2.500 /min
Toerental bij belasting	2.250 /min
Koppel	18 Nm
Schroefdraad as	M 14
Gewicht (zonder netsnoer)	2,4 kg
Kabellengte	4 m

## Met:

Art. nr.	602175	615250
Handbescherming	■	
Extra handgreep	■	■
Veiligheidsbril		■
3 schijfborstels (130 mm; P46, P60, P80)		■
Kunststof koffer		■
zonder polijstschiif	■	

## Productvoordelen

- Polijstmachine met hoog koppel met 2-traps gereduceerde overbrenging voor het fijnslijpen en hoogglanspolijsten van roestvast stalen en stenen oppervlakken
- Met rubber beklede frontkap voor optimale geleiding van de polijstmachine
- Renovatieset met polijstmachine met hoog koppel voor het restaureren van vakwerkbalken of voor het structureren van hout
- Maximale productiviteit door krachtige 1.500 Watt-motor en robuuste planeet-tandwieloverbrenging
- Zonder gereedschap verstelbare beugelhandgreep voor een veilige en gelijkmatige geleiding bij het werken
- Vario-Tacho-Constamatic (VTC)-volle-golf elektronica met stelwiel: voor het werken met toerentallen aangepast aan het materiaal, die onder belasting constant blijven
- Overbelastingsbeveiliging: beschermt de motor tegen oververhitting
- Elektronische zachtanloop
- Herstartbeveiliging: voorkomt het per ongeluk starten van de machine na stroomonderbreking
- Afschakelkoolborstels voor de bescherming van de motor

## Systeemcomponenten

Toebehoren → 171

## Hechtsteunschijven



- Met klit hechting; voor de opname van polijst- en slijptoebehoren; maximale werksnelheid: 80 m/s

Diameter mm	Dikte mm	Inwendige schroefdraad	Max. toerental /min.	Verkoopenheid	Art. nr.
113	2	M 14	13.000	1	624840000*
123	12	M 14	12.000	1	623287000*
147	12	M 14	10.000	1	623288000*
173	12	M 14	8.500	1	623289000*
113	12	5/8 "	13.000	1	623272000*
173	12	5/8 "	8.500	1	623273000*

## Hechtpolijstspunzen, grof



- Voor het oppoetsen van verweerde lak

Diameter mm	Dikte mm	Verkoopenheid	Art. nr.
80	25	1	624912000*
130	25	1	624913000*
160	25	1	624915000*
160	50	1	624916000*

## Hechtpolijstspunzen, fijn



- Voor het polijsten van lakken

Diameter mm	Dikte mm	Verkoopenheid	Art. nr.
80	20	1	624092000*
130	25	1	624967000*
130	50	1	624926000*
160	25	1	624968000*
160	50	1	624927000*

## Hechtpolijstvlit, zacht



- Voor het oppoetsen van lakken, NF-metalen en VA-platen

Diameter mm	Dikte mm	Verkoopenheid	Art. nr.
130	5	1	624964000*
155	5	1	624965000*

Hechtlamsvelpolijstschijven



- Voor het hoogglanspolijsten

Diameter mm	Verkoopenheid	Art. nr.
85	1	624063000*
130	1	631223000*
150	1	631217000*

Lamsvelpolijstvachten met trekkoord



- Voor het hoogglanspolijsten

Diameter mm	Verkoopenheid	Art. nr.
180	1	623265000*



Kunststof schuur-/slijpborstels



- SiC-schuurborstels, gegolfd, Ø 1,27 mm. Voor het bewerken, afbramen, slijpen en structureren van oppervlakken. Geschikt voor staal, gietstaal, NF-metalen, hout, kunststoffen. Maximale werksnelheid: 19 m/s; Aanbevolen toerental: 1.200-1.900 min<sup>-1</sup>

Diameter mm	Korrel	Verkoopenheid	Art. nr.
130	P 46	1	623740000
130	P 60	1	623741000
130	P 80	1	623742000

Overige toebehoren voor polijstmachines

		Art. nr.
	<b>Verlengstuk M 14/ M 14</b> ■ Voor het werken met de steunschijven; vergroot de afstand tussen de machine-as en de steunschijven met ca. 35 mm; met M 14 inwendige schroefdraad en M 14 uitwendige schroefdraad	631360000*
	<b>Opnameschacht</b> ■ Voor 2 lappenschijven met flenzen en spanmoer	623107000*
	<b>Weense kalk</b> ■ Voor het reinigen, onderhouden en polijsten van gladde oppervlakken, met name roestvast staal, zilver, messing, glas, keramiek enz. ■ Inhoud: 300 g, strooibus	626399000



# Bewerking van roestvast staal



Wie perfecte oppervlakken wil, heeft perfecte machines nodig.

## IN VERSTEK GELASTE BUIZEN

### 1. SATINEREN

WEV 15-125 Quick Inox	WEV 15-125 Quick Inox	KNSE 9-150	RBE 15-180
Art. nr. 600572	Art. nr. 600572 <b>Toebehoren</b> Combi-lamellenschuurschijf medium 626370000	Art. nr. 602265 <b>Toebehoren</b> Unitized vlies-compactschijf medium 626402000	Art. nr. 602243 <b>Toebehoren</b> Vliesband medium 626320000

### 2. POLIJSTEN

RBE 15-180	RBE 15-180	RBE 15-180	RBE 15-180	KNSE 9-150	RBE 15-180
Art. nr. 602243 <b>Toebehoren</b> Metabo Pyramid P 400 (A 45) 626313000	Art. nr. 602243 <b>Toebehoren</b> Metabo Pyramid P 600 (A 30) 626314000	Art. nr. 602243 <b>Toebehoren</b> Metabo Pyramid P 1200 (A 16) 626315000	Art. nr. 602243 <b>Toebehoren</b> Metabo Pyramid P 2000 (A 6) 626316000	Art. nr. 602265 <b>Toebehoren</b> Unitized-compactschijf 626401000	Art. nr. 602243 <b>Toebehoren</b> Viltband zacht 626323000 Poliijst pasta blauw 623524000

## LASNAAD OP VLAKKEN

### 1. SATINEREN

SE 17-200 RT	SE 17-200 RT	SE 17-200 RT	SE 17-200 RT
Art. nr.: 602259	Art. nr.: 602259 <b>Toebehoren</b> Expansierol Art. nr.: 623470000 Schuurbanden 90 x 100/P 80 Art. nr.: 623474000	Art. nr.: 602259 <b>Toebehoren</b> Rubberen schuurrol P 180 Art. nr.: 623499000	Art. nr.: 602259 <b>Toebehoren</b> Vliesschuurrol P 180 Art. nr.: 623488000

### 2. POLIJSTEN

SE 17-200 RT	SE 17-200 RT	SE 17-200 RT	SE 17-200 RT
Art. nr.: 602259 <b>Toebehoren</b> Expansierol 623470000 Metabo Pyramid P 400 (A 45) Art. nr.: 626407000	Art. nr.: 602259 <b>Toebehoren</b> Expansierol 623470000 Metabo Pyramid P 600 (A 30) Art. nr.: 626408000	Art. nr.: 602259 <b>Toebehoren</b> Expansierol 623470000 Metabo Pyramid P 1200 (A 16) Art. nr.: 626409000	Art. nr.: 602259 <b>Toebehoren</b> Expansierol 623470000 Metabo Pyramid P 2000 (A 6) Art. nr.: 626410000



### Technische gegevens

Technische gegevens	Platkop-slijper WEVF 10-125 Quick Inox set
Minimaal haalbare hoek	43 °
Slijpschijf-Ø	125 mm
Opgenomen vermogen	1.000 W
Afgegeven vermogen	590 W
Nullasttoerental	2.000 - 7.600 /min
Toerental bij belasting	6.300 /min
Koppel	3,5 Nm
Schroefdraad as	M 14
Gewicht (zonder netsnoer)	2,3 kg
Kabellengte	4 m

### Met:

Art. nr.	613080500	613080000
Beschermkap	■	■
Steunflens	■	■
Snelspanmoer	■	■
Extra handgreep	■	■
5 lamellenschuurschijven Flexiamant Super Convex (125 mm; P60)	■	■
2 combi-lamellenschuurschijven (125 mm; middel)	■	■
2 vlies-compactschijven »Unitized« (125 mm, grof)	■	■
2 vlies-compactschijven »Unitized« (125 mm, middel)	■	■
1 profileervijl, incl. 2 schuurpapierstroken	■	■
Metalen transportkoffer	■	■

### Productvoordelen

- Zeer handzame platkop-slijper met toerentalregeling voor de perfecte bewerking van roestvast staal, bijv. van omheiningen
- Speciaal ontwikkeld voor het verwijderen van lasslak, roest of lak in nauwe frameconstructies en voor het werken in kleine ruimtes
- Langere levensduur, meer koppel: de Metabo Marathon-motor met gepatenteerde stofbescherming, max. 20% meer overbelastingsweerstand en 50% meer koppel
- Vario-Constamatic (VC)-volle-golf elektronica met stelwiel: voor het werken met toerentallen aangepast aan het materiaal, die onder belasting constant blijven
- Metabo Quick voor gereedschapsloze schijfwissel door snelspanmoer
- Elektronische veiligheidsuitschakeling: vermindert terugslag bij het blokkeren van de schijf – voor hoge gebruikersbescherming
- Elektronische overbelastingsbeveiliging, zachtloop en herstartbeveiliging
- Motorbehuizing met stappen van 90° gedraaid te monteren voor linkshandige bediening of voor het doorslijpen

### Systeemcomponenten

Toebehoren ▶ 177



### Technische gegevens

Technische gegevens	Haakse slijper WEV 15-125 Quick Inox set
Slijpschijf-Ø	125 mm
Opgenomen vermogen	1.550 W
Afgegeven vermogen	940 W
Nullasttoerental	2.000 - 7.600 /min
Toerental bij belasting	7.600 /min
Koppel	5 Nm
Schroefdraad as	M 14
Gewicht (zonder netsnoer)	2,5 kg
Kabellengte	4 m

### Met:

Art. nr.	600572500	600572000
Beschermkap	■	■
Steunflens	■	■
M-Quick-spanmoer	■	■
Extra Metabo VibraTech (MVT)-handgreep	■	■
2 combi-lamellenschuurschijven (middel)	■	■
Vlies-compactschijf »Unitized«	■	■
Hechtsteunschijf Pyramid (Ø 125 mm)	■	■
Hechtsteunschijf (zacht, Ø 125 mm)	■	■
15 hechtschuurbladen Metabo Pyramid (elk 5 A30/A45/A65)	■	■
Hechtschuurvlies P280	■	■
Metalen transportkoffer	■	■

### Productvoordelen

- Perfecte bewerking van roestvast staal: robuuste haakse slijper met hoog koppel en hoge transmissiereductie en sterk gereduceerd, regelbaar toerental voor koel schuren
- Langere levensduur, meer koppel: de Metabo Marathon-motor met gepatenteerde stofbescherming, max. 20% meer overbelastingsweerstand en 50% meer koppel
- Vario-Tacho-Constamatic (VTC)-volle-golf elektronica met stelwiel: voor het werken met toerentallen aangepast aan het materiaal, die onder belasting constant blijven
- Gereedschapsloze, snelle schijfwissel met een druk op de knop met het Metabo M-Quick-systeem
- Trillingsarme extra handgreep Metabo VibraTech (MVT)
- Metabo S-automatic mechanische veiligheidskoppeling: minimaliseert terugslag bij het blokkeren van de schijf tot het laagste niveau op de markt – voor maximale gebruikersbescherming en om vlot verder te werken
- Elektronische overbelastingsbeveiliging, zachtloop en herstartbeveiliging
- Motorbehuizing met stappen van 90° gedraaid te monteren voor linkshandige bediening of voor het doorslijpen





18 V



## Technische gegevens

Haakse slijper  
WEV 17-125 Quick Inox RT

Slijpschijf-Ø	125 mm
Opgenomen vermogen	1.750 W
Afgegeven vermogen	1.070 W
Nullasttoerental	2.000 - 7.600 /min
Toerental bij belasting	7.600 /min
Koppel	5 Nm
Schroefdraad as	M 14
Gewicht (zonder netsnoer)	2,5 kg
Kabellengte	4 m

## Met:

Art. nr.	601092
Beschermkap	■
Steunflens	■
M-Quick-spanmoer	■
Extra Metabo VibraTech (MVT)-handgreep	■

## Productvoordelen

- De specialist met hoog koppel en toerentalregeling voor de bewerking van roestvast staal en voor het werken met agressieve vezelschijven
- Perfecte ergonomie door slanke greep voor maximale controle en licht bovenhoofds werken
- Metabo Marathon-motor met nieuw koel- en koolborstel-systeem voor dubbele levensduur
- Vario-Tacho-Constamatic (VTC)-volle-golf elektronica met stelwielje: voor het werken met toerentallen aangepast aan het materiaal, die onder belasting constant blijven
- M-Quick-systeem voor gereedschapsloze schijfwissel met één druk op de knop
- Zonder gereedschap verstelbare beschermkap; tegen verdraaien beveiligd vastzetbaar
- Trillingsarme extra handgreep Metabo VibraTech (MVT)
- Metabo S-automatic mechanische veiligheidskoppeling: minimaliseert terugslag bij het blokkeren van de schijf tot het laagste niveau op de markt – voor maximale gebruikersbescherming en om vlot verder te werken
- Elektronische zachtloop en herstartbeveiliging
- Motorbehuizing met stappen van 90° gedraaid te monteren voor linkshandige bediening of voor het doorslijpen
- Afschakelkoolborstels voor de bescherming van de motor

## Systeemcomponenten

Toebehoren → 177

Accu-packs → 72

## Technische gegevens

Type accu-pack	Li-Ion / LiHD
Spanning van de accu-pack	18 V
Slijpschijf-Ø	125 mm
Nullasttoerental	5.000 /min
Schroefdraad as	M 14
Gewicht (met accu-pack)	2,4 kg

## Met:

Art. nr.	600174
Beschermkap	■
Steunflens	■
Snelspanmoer	■
Extra handgreep	■
Stoffilter	■
Zonder accu-pack, zonder lader	■

## Productvoordelen

- Precies voor de bewerking van roestvast staal aangepast toerental en koppel voor koel slijpen/schuren met perfecte afwerking
- Slanke constructie voor moeiteloos werken in nauwe ruimtes of boven het hoofd
- Metabo Quick voor gereedschapsloze schijfwissel door snelspanmoer
- Zonder gereedschap verstelbare beschermkap; tegen verdraaien beveiligd vastzetbaar
- Draaibare accu-pack om beter te werken in nauwe ruimtes
- Overbelastingsbeveiliging: beschermt de motor tegen oververhitting
- Elektronische zachtloop
- Herstartbeveiliging: voorkomt het per ongeluk starten van de machine na stroomonderbreking
- Afneembaar stofbeschermingsfilter als motorbescherming tegen grove deeltjes

## Vlies-compactschijf »Unitized« - VKS



- Van geperst vliesmateriaal op glasweefsel
- Voor het reinigen en voorpolijsten van oppervlakken, opschuren van lasnaden; vermindert het aantal werkstappen
- Voor gelegerde en hooggelegerde staalsoorten, NF-metalen en lichtmetalen, chroom- en nikkelstaal, titanium, staal
- Max. toerental: 8.000 /min; 52 m/s
- Aanbevolen toerental: 3.000 /min

Diameter x dikte x asgat mm	Korrel	Verkoop-/verpakkingseenheid	Art. nr.
125 x 22,23	Zeer fijn	1/1	626368000*
125 x 22,23	Zeer fijn	5/1	626417000

## Compacte vliesschuurschijven »Unitized« - VKS-ZK



- In meerdere lagen geperst vliesmateriaal, gedrenkt met in kunsthars gegoten schuurkorrel (zirkoniumkorund)
- Door de toevoeging van schuurkorrel is het werken, van het afbramen tot de zachte en flexibele afwerking, mogelijk. Geschikt voor het afbramen, opschuren van lasnaden, precies reinigen, schoonmaken en afwerken van oppervlakken.
- Voor gelegerde en hooggelegerde staalsoorten, NF-metalen en lichtmetalen, chroom- en nikkelstaal, titanium, staal
- Profileren van het schuurmiddel mogelijk voor precies werken. Zeer geringe ruwdiepte van het te bewerken materiaal.
- Asgat 22,23 mm (voor haakse slijpers)
- Max. 10.000 /min; aanbevolen toerental: 3.000 /min

Diameter x dikte x asgat mm	Korrel	Verkoop-/verpakkingseenheid	Art. nr.
125 x 6 x 22,23	Grof	1/5	626482000
125 x 6 x 22,23	Middel	1/5	626483000

## Combi-lamellenschuurschijven- KLS



- Van kwalitatief hoogwaardig schuurweefsel van edelkorund in combinatie met dito schuurvlies
- Van materiaalafname tot aan fijnschuren in slechts één bewerking. Uitermate gelijkmatig schuurbeeld bij een goede materiaalafname.
- Voor het bewerken van lasnaden, zoals bijv. voor het opschuren en napolijsten. Voor het verhelpen van krassen en beschadigingen op het werkstuk.
- Geschikt voor schuur-, reinigings- en afwerkwerkzaamheden op roestvast staal, staal, non-ferro metalen en lichtmetalen, titaniumlegeringen.
- Maximale werksnelheid: 80 m/s
- Aanbevolen toerental: 3.000 /min

Diameter x asat mm	Korrel	Verkoop-/verpakkingseenheid	Art. nr.
125 x 22,23	Grof	1/1	626369000*
125 x 22,23	Grof	5/1	626415000
125 x 22,23	Middel	1/1	626370000*
125 x 22,23	Middel	5/1	626416000

## Lamellenschuurschijven



## Kwaliteitsklasse zirkoniumkorund »Flexiamant Convex«

- Speciaal gevormde lamellenschuurschijf met naar boven afgeronde lamellen
- Schuur-/slijpmiddel: zirkoniumkorund
- Door de bijzondere constructie bijzonder goed geschikt voor de bewerking van hoeklassen; snellere en meer efficiënte bewerking mogelijk; ook geschikt voor het vlakschuren
- Hoog afnamevermogen bij lange standtijd door het gebruik van zirkoniumkorund
- Geschikt voor de bewerking van staal en roestvast staal
- Gelijkmatig schuur-/slijpbeeld; comfortabel schuren/slijpen met slechts zeer geringe trillingen
- Maximale werksnelheid 80 m/s

Diameter x asgat mm	Korrel	Uitvoering	Max. toerental /min.	Verkoop-/verpakkingseenheid	Art. nr.
125 x 22,23	P 40	—	12.200	1/10	626462000
125 x 22,23	P 60	—	12.200	1/10	626463000
125 x 22,23	P 80	—	12.200	1/10	626464000

\* ZB-verpakt



**Kwaliteitsklasse keramiek »Flexiamant Super Convex«**

- Speciaal gevormde lamellenschuurschijf met naar boven afgeronde lamellen
- Door de bijzondere constructie bijzonder goed geschikt voor de bewerking van hoeklassen; snellere en meer efficiënte bewerking mogelijk; ook geschikt voor het vlakschuren
- Zeer hoog afnamevermogen bij zeer hoge standtijd door het gebruik van keramische korrel
- Koel schuren/slijpen bij slecht warmtegeleidende materialen
- Voor de bewerking van staal en roestvast staal. Door de hoge belastbaarheid ideaal voor extreme schuur-/slijpwerkzaamheden zoals de bewerking van hooggelegeerde soorten staal, titaniumlegeringen, legeringen op nikkelbasis en chroom- en chroom-nikkel-staal, messing en brons.
- Gelijkmatic schuur/slijpbeeld; comfortabel schuren/slijpen met slechts zeer geringe trillingen
- Maximale werksnelheid 80 m/s

Diameter x asgat mm	Korrel	Uitvoering	Max. toerental /min.	Verkoop-/verpakkingseenheid	Art. nr.
125 x 22,23	P 60		12.200	1/10	626460000
125 x 22,23	P 80		12.200	1/10	626461000

**Lamellenschuurschijf**



**Kwaliteitsklasse keramiek »Flexiamant Super«**

- Lamellenschuurschijf met rechte, geprofileerde lamellen bijzonder geschikt voor de bewerking van hoeklassen. De waaivormige, radiaal gerangschikte, geprofileerde lamellen passen zich uitstekend aan het contour van het werkstuk aan. Ideaal geschikt voor een gelijkmatig vlakke lasnaad. Door de gebogen vorm ook te gebruiken op moeilijk toegankelijke plaatsen.
- Hoog afnamevermogen bij hoge standtijd door het gebruik van keramische korrel
- Uitstekende resultaten bij het schuren/slijpen van staal en roestvast staal. Door de hoge belastbaarheid uiterst geschikt voor extreme schuur-/slijpwerkzaamheden zoals de bewerking van hooggelegeerde soorten staal, titaniumlegeringen, legeringen op nikkelbasis en chroom- en chroom-nikkel-staal, messing en brons.
- Koel schuren/slijpen bij slecht warmtegeleidende materialen
- Max. toerental: 10.000 min<sup>-1</sup>

Diameter mm	Dikte mm	Inwendige schroefdraad	Korrel	Uitvoering	Max. toerental /min.	Verkoop-/verpakkingseenheid	Art. nr.
125	8	M 14	P 40		10.000	1/5	626470000
125	8	M 14	P 60		10.000	1/5	626471000
125	8	5/8 "	P 40		10.000	1/5	626486000
125	8	5/8 "	P 60		10.000	1/5	626487000

**Hechtschuurbladen »Metabo Pyramid«**



- 3-dimensionale opbouw van het schuurmiddel (piramidevormig)
- Hoog afnamevermogen bij een gelijktijdig uitermate gelijkmatig en fijn schuurbeeld. Lange standtijd. Snellere werkvoortgang in vergelijking met traditionele schuurmiddelen door de aanzienlijke vermindering van bewerkingen.
- Voor het verwijderen van krassen, walshuid op roestvast staal. Voorbereiden voor het polijsten.
- Geschikt voor het gebruik in de gehele metaalbranche; speciaal voor roestvast staal, titanium-, kobalt-, nikkel- en chroomlegeringen.

Diameter mm	Korrel	Verkoopseenheid	Art. nr.
125	P 120 (A 160)	5	626371000*
125	P 280 (A 65)	5	626372000*
125	P 400 (A 45)	5	626373000*
125	P 600 (A 30)	5	626374000*
125	P 1200 (A 16)	5	626403000*
125	P 2000 (A 6)	5	626404000*

**Hechtsteunschijf »Metabo Pyramid«**



- Met klijthechting en flexibele tussenlaag, in vorm verschuimd; voor de opname van polijst- en schuurtoebehoren
- Schuur-schijf voor het polijsten en voor middelzware schuurwerkzaamheden. Bijzonder aanbevelenswaardig voor hechtschuurbladen Metabo Pyramid

Inwendige schroefdraad	Diameter mm	Dikte mm	Verkoopseenheid	Art. nr.
5/8 "	125	3	1	623298000*
M 14	125	3	1	623300000*

**Vlies-hechtcompactschijven »Unitized« - VKS**



- Uit geperst vliesmateriaal
- Voor het reinigen en voorpolijsten van oppervlakken, opschuren van lasnaden; vermindert het aantal werkstappen
- Voor gelegeerde en hooggelegeerde staalsoorten, NF-metalen en lichtmetalen, chroom- en nikkelstaal, titanium, staal

Diameter mm	Korrel	Verkoopseenheid	Art. nr.
125	Zeer fijn	1	626375000*

**Reinigingsvliesen**



- Voor het verwijderen van lichte roest, afnemen van verf en lakken op metaal, reinigen van gelaste naden, NF-metalen, koper, aluminium en messing, slijpen van staal en structureren van hout
- Maximale werksnelheid: 63 m/s
- Aanbevolen toerentallen bij Ø 115 mm: 2.900 /min., Ø 125 mm: 2.700 /min.

Diameter x asgat mm	Verkoopseenheid	Art. nr.
115 x 22,23	1	624346000*
125 x 22,23	1	624347000*

**Overige toebehoren voor INOX haakse slijpers**

	Art. nr.
<p><b>Weense kalk</b></p> <ul style="list-style-type: none"> <li>■ Voor het reinigen, onderhouden en polijsten van gladde oppervlakken, met name roestvast staal, zilver, messing, glas, keramiek enz.</li> <li>■ Inhoud: 300 g, strooibus</li> </ul>	626399000
<p><b>Roestvast stalen kleefband</b></p> <ul style="list-style-type: none"> <li>■ Voor het verstekschuren van gelaste roestvast stalen profielen.</li> <li>■ Maten: 2,5 m x 40 x 0,15 mm</li> </ul>	626376000
<p><b>3 microvezeldoeken 380 x 380 mm</b></p> <ul style="list-style-type: none"> <li>■ Voor het reinigen en gelijkmatig verdelen van beschermende middelen en politoer, verwijderen van pasta- en crèmeresten</li> <li>■ Geschikt voor alle metalen en harde kunststoffen</li> </ul>	626398000*
<p><b>Onderhoudsspray voor roestvast staal 400 ml</b></p> <ul style="list-style-type: none"> <li>■ Voor het reinigen, conserveren en verzegelen van oppervlakken, met name in roestvast staal</li> </ul>	626377000

\* ZB-verpakt



## Technische gegevens

Bandvlijmachine  
BFE 9-20 set

Opgenomen vermogen	950 W
Afgegeven vermogen	510 W
Bandsnelheid stationair toerental	9 - 20 m/s
Schuurbandbreedte	6 - 19 mm
Schuurbandlengte	457 mm
Nuttige lengte schuurbandarm	90 mm
Gewicht (zonder netsnoer)	1,8 kg
Kabellengte	4 m

## Met:

Art. nr.	602244500	602244000
Extra handgreep	■	■
Schuurbandarm 1 (voor bandbreedte 6 en 13 mm)	■	■
Schuurbandarm 4 (voor bandbreedte 19 mm)	■	
10 schuurbanden zirkonium (6x457 mm; P60)	■	
10 schuurbanden zirkonium (6x457 mm; P120)	■	
10 schuurbanden zirkonium (19x457 mm; P60)	■	
10 schuurbanden zirkonium (19x457 mm; P120)	■	
2 vliesbanden (6x457 mm; middel)	■	
2 vliesbanden (19x457 mm; middel)	■	
Metalen transportkoffer	■	

## Productvoordelen

- Krachtige, compacte bandvlij voor het schuren, satineren en afbramen op moeilijk toegankelijke plaatsen
- Metabo Marathon-motor met gepatenteerde stofbescherming voor lange levensduur
- Vario-Constamatic (VC)-volle-golf elektronica met stelwielje: voor het werken met toerentallen aangepast aan het materiaal, die onder belasting constant blijven
- Zonder gereedschap 270° draaibaar schuurvoorzetsel voor het perfect aanpassen aan iedere werkpositie
- Geprofileerde aandrijfrol: reduceert het doorglijden van de schuurband
- Gereedschapsloze schuurbandwissel en instelbare bandgeleiding
- Elektronische zachteaanloop
- Afschakelkoolborstels voor de bescherming van de motor

## Systeemcomponenten

Toebehoren → 181

Accu-packs → 72

18 V



## Technische gegevens

Accu-bandvlijmachine  
BF 18 LTX 90

Type accu-pack	Li-Ion / LiHD
Spanning van de accu-pack	18 V
Bandsnelheid stationair toerental	8 m/s
Schuurbandbreedte	6 - 19 mm
Schuurbandlengte	457 mm
Nuttige lengte schuurbandarm	90 mm
Gewicht (met accu-pack)	2,6 kg

## Met:

Art. nr.	600321
Extra handgreep	■
Stoffilter	■
Schuurbandarm 1 (voor bandbreedte 6 en 13 mm)	■
Inbussleutel	■
Zonder accu-pack, zonder lader	■

## Productvoordelen

- Krachtige, compacte accu-bandvlij voor het schuren, satineren en afbramen op moeilijk toegankelijke plaatsen
- Robuuste motor voor lange levensduur
- Gereedschapsloze schuurbandwissel en instelbare bandgeleiding
- Zonder gereedschap 270° draaibaar schuurvoorzetsel voor het perfect aanpassen aan iedere werkpositie
- Draaibare accu-pack om beter te werken in nauwe ruimtes
- Afneembaar stofbeschermingsfilter als motorbescherming tegen grove deeltjes
- Overbelastingsbeveiliging: beschermt de motor tegen oververhitting
- Elektronische zachteaanloop
- Herstartbeveiliging: voorkomt het per ongeluk starten van de machine na stroomonderbreking

## Schuurbanden zirkoniumkorund



- Voor gebruik in de gehele metaalbranche, speciaal voor het bewerken van (roestvast) staal. Schuurweefsel met katoenen ondergrond.
- Hoog afnamevermogen bij hoge standtijd. Gelijktijdig schuurbeeld.
- Voor het grof schuren en afbramen van staal en roestvast staal
- Aanbevolen omtreksnelheid: 15-25 m/s

Afmetingen mm	Korrel	Verkoopeenheid	Art. nr.
6 x 457	P 40	10	626344000*
6 x 457	P 60	10	626345000*
6 x 457	P 80	10	626346000*
6 x 457	P 120	10	626347000*
13 x 457	P 40	10	626348000*
13 x 457	P 60	10	626349000*
13 x 457	P 80	10	626350000*
13 x 457	P 120	10	626351000*
19 x 457	P 40	10	626352000*
19 x 457	P 60	10	626353000*
19 x 457	P 80	10	626354000*
19 x 457	P 120	10	626355000*

## Schuurbanden keramiekkorrel



- Voor gebruik in de gehele metaalbranche, speciaal voor het bewerken van (roestvast) staal. Schuurweefsel met katoenen ondergrond.
- Extreem hoog afnamevermogen bij extreem hoge standtijd door zelfslippende keramiekkorrel. Gelijktijdig schuurbeeld en zeer goede schuurresultaten.
- Voor het voor- en afwerkschuren van contouren, profielen enz.
- Aanbevolen omtreksnelheid: 15-25 m/s voor roestvast staal
- Aanbevolen omtreksnelheid: 20-30 m/s voor NF-metalen
- Aanbevolen omtreksnelheid: 5-10 m/s voor hittebestendige Ni-/ Co-legeringen

Afmetingen mm	Korrel	Verkoopeenheid	Art. nr.
13 x 457	P 40	10	626360000*
13 x 457	P 60	10	626361000*
13 x 457	P 80	10	626362000*
13 x 457	P 120	10	626363000*



## Vliesbanden



- Voor schuur-, reinigings- en afwerkwerkzaamheden. Voor het verwijderen van krassen, aanloopkleuren en oxidelagen.
- Voor het voorbereiden, opschuren en napolijsten van lasnaden.
- Aanbevolen omtreksnelheid: 25-30 m/s voor staal
- Aanbevolen omtreksnelheid: 15-25 m/s voor roestvast staal
- Aanbevolen omtreksnelheid: 30-40 m/s voor zachte non-ferrometalen
- Aanbevolen omtreksnelheid: 5-15 m/s voor hittebestendige Ni-/ Co-legeringen

Afmetingen mm	Korrel	Verkoopeenheid	Art. nr.
6 x 457	Grof	5	626383000*
6 x 457	Middel	5	626384000*
6 x 457	Zeer fijn	5	626386000*
13 x 457	Grof	5	626387000*
13 x 457	Middel	5	626388000*
13 x 457	Zeer fijn	5	626390000*
19 x 457	Grof	5	626391000*
19 x 457	Middel	5	626392000*
19 x 457	Zeer fijn	5	626394000*

\* ZB-verpakt

Schuurbandarmen		Art. nr.
	<b>Schuurbandarm 1</b> ■ Standaarduitrusting van de machine. Geschikt voor schuurbanden 6 x 457 mm en 13 x 457 mm. ■ Voor het schuren van nauwe plaatsen, hoeklassen, afbramen van kanten, schuren van tussenruimtes bij messing- en groefplanken	626379000*
	<b>Schuurbandarm 2</b> ■ Geschikt voor schuurbanden 6x457 mm ■ Voor het schuren van nauwe plaatsen, afbramen van kanten en buizen, schuren van tussenruimtes bij messing- en groefplanken	626380000*
	<b>Schuurbandarm 3</b> ■ Geschikt voor schuurbanden 13 x 457 mm ■ Voor het schuren van kanten, afbramen van buizen, schuren van stompe naden	626381000*
	<b>Schuurbandarm 4</b> ■ Geschikt voor schuurbanden 19 x 457 mm. ■ Voor het schuren van kanten en vlakken en voor het opschuren van bogen en overgangen.	626382000*

Overige toebehoren voor bandvijlmachines		Art. nr.
	<b>Adapter bandvijl</b> ■ Ter verlenging van de schuurbandarmen. Voor het gebruik van schuurbanden met een bandlengte van 520 mm en 533 mm.	626378000
	<b>Weense kalk</b> ■ Voor het reinigen, onderhouden en polijsten van gladde oppervlakken, met name roestvast staal, zilver, messing, glas, keramiek enz. ■ Inhoud: 300 g, strooibus	626399000
	<b>3 microvezeldoeken 380 x 380 mm</b> ■ Voor het reinigen en gelijkmatig verdelen van beschermende middelen en politoer, verwijderen van pasta- en crèmeresten ■ Geschikt voor alle metalen en harde kunststoffen	626398000*
	<b>Onderhoudsspray voor roestvast staal 400 ml</b> ■ Voor het reinigen, conserveren en verzegelen van oppervlakken, met name in roestvast staal	626377000



Technische gegevens	Binnenhoekslijper KNSE 9-150 set
Opgenomen vermogen	950 W
Afgegeven vermogen	510 W
Nullastoerental	900 - 3.800 /min
Schijfdiameter	150 mm
Schroefdraad as	M 14
Gewicht (zonder netsnoer)	2,7 kg
Kabellengte	4 m

Met:	602265
Art. nr.	602265
Beschermkap	■
Steunflens	■
Spanmoer	■
Extra handgreep	■
Pensleutel	■
Inbusleutel	■
1 vlies-compactschijf (150x6x25,4 mm; middel)	■
1 vlies-compactschijf (150x6x25,4; zeer fijn)	■
2 vlies-compactschijven (150x3x25,4 mm; middel)	■
1 polijstvijl, incl. 2 schuurpapierstroken	■
Metalen transportkoffer	■

- Productvoordelen**
- Zeer vlakke binnenhoekslijper voor het bewerken van roestvast stalen hoeklassen in nauwe tussenruimtes
  - Krachtig voor doeltreffend werken door tweetraps gereduceerd drijfwerk
  - Metabo Marathon-motor met gepatenteerde stofbescherming voor lange levensduur
  - Vario-Constamatic (VC)-volle-golf elektronica met stelwielje: voor het werken met toerentallen aangepast aan het materiaal, die onder belasting constant blijven
  - Robuuste planeet-tandwieloverbrenging voor bijzonder lange levensduur
  - Zonder gereedschap verstelbare, afneembare beschermkap
  - Onderhoudsarme riemaandrijving voor lange levensduur
  - Overbelastingsbeveiliging: beschermt de motor tegen oververhitting
  - Elektronische zachteaanloop
  - Herstartbeveiliging: voorkomt het per ongeluk starten van de machine na stroomonderbreking
  - Afschakelkoolborstels voor de bescherming van de motor

**Systeemcomponenten**

Toebehoren → 184

Accu-packs → 72

18 V



Technische gegevens	Accu-binnenhoekslijper KNS 18 LTX 150
Type accu-pack	Li-Ion / LiHD
Spanning van de accu-pack	18 V
Nullastoerental	3.800 /min
Schijfdiameter	150 mm
Schroefdraad as	M 14
Gewicht (met accu-pack)	3 kg

Met:	600191
Art. nr.	600191
Beschermkap	■
Steunflens	■
Spanmoer	■
Extra handgreep	■
Stoffilter	■
Pensleutel	■
Inbusleutel	■
Zonder accu-pack, zonder lader	■

- Productvoordelen**
- Zeer vlakke accu-binnenhoekslijper voor het bewerken van roestvast stalen hoeklassen in nauwe tussenruimtes
  - Robuuste motor voor lange levensduur
  - Zonder gereedschap verstelbare, afneembare beschermkap
  - Onderhoudsarme riemaandrijving voor lange levensduur
  - Draaibare accu-pack om beter te werken in nauwe ruimtes
  - Afneembaar stofbeschermingsfilter als motorbescherming tegen grove deeltjes
  - Overbelastingsbeveiliging: beschermt de motor tegen oververhitting
  - Elektronische zachteaanloop
  - Herstartbeveiliging: voorkomt het per ongeluk starten van de machine na stroomonderbreking

\* ZB-verpakt

Vlies-compactschijf »Unitized« - VKS



- Van geperst vliesmateriaal
- Voor het reinigen en voorpolijsten van oppervlakken, opschuren van lasnaden; vermindert het aantal werkstappen
- Voor gelegeerde en hooggelegeerde staalsoorten, NF-metalen en lichtmetalen, chroom- en nikkelstaal, titanium, staal
- De vlies-compactschijf kan met de profiëleervijl (626396000) geprofileerd worden
- Maximale werksnelheid: 60 m/s
- Maximaal toerental: 6.000 /min
- Aanbevolen toerental: 3.000 /min

Diameter x dikte x asgat mm	Korrel	Verkoopenheid	Art. nr.
150 x 3 x 25,4	Middel	1	626400000*
150 x 6 x 25,4	Zeer fijn	1	626401000*
150 x 6 x 25,4	Middel	1	626402000*

Viltschijf



- Voor het polijsten van roestvast staal en non-ferrometalen, altijd in combinatie met een polijstpasta.
- Maximale werksnelheid: 31 m/s
- Maximaal toerental: 3.900 /min.
- Aanbevolen toerental: 600-1.100 /min.

Diameter x dikte x asgat mm	Korrel	Verkoopenheid	Art. nr.
150 x 5 x 25,4	Zacht	1	626395000*

Overige toebehoren voor binnenhoekslijper

	Art. nr.
 <p><b>Weense kalk</b></p> <ul style="list-style-type: none"> <li>■ Voor het reinigen, onderhouden en polijsten van gladde oppervlakken, met name roestvast staal, zilver, messing, glas, keramiek enz.</li> <li>■ Inhoud: 300 g, strooibus</li> </ul>	626399000
 <p><b>3 microvezeldoeken 380 x 380 mm</b></p> <ul style="list-style-type: none"> <li>■ Voor het reinigen en gelijkmatig verdelen van beschermende middelen en politoer, verwijderen van pasta- en crème-resten</li> <li>■ Geschikt voor alle metalen en harde kunststoffen</li> </ul>	626398000*
 <p><b>Onderhoudsspray voor roestvast staal 400 ml</b></p> <ul style="list-style-type: none"> <li>■ Voor het reinigen, conserveren en verzegelen van oppervlakken, met name in roestvast staal</li> </ul>	626377000



Technische gegevens	Satineermachine SE 17-200 RT set
Opgenomen vermogen	1.700 W
Afgegeven vermogen	1.070 W
Nullasttoerental	800 - 3.000 /min
Koppel	17 Nm
Schroefdraad as	M14
Schuurdiameter	100 - 200 mm
Schuurbreedte	50 - 100 mm
Gewicht (zonder netsnoer)	2,9 kg
Kabellengte	4 m

Met:	602259500	602259000
Art. nr.		
Extra handgreep	■	■
1 expansierol (Ø90x100 mm)	■	
3 schuurbanden (Ø90x100 mm; P80)	■	
1 vliesschuurrol (Ø105x100 mm; P280)	■	
1 lamellen-/vliesschuurrol (Ø105x100 mm; P80)	■	
1 lamellen-/vliesschuurrol (Ø105x100 mm; P180)	■	
Metalen transportkoffer	■	

Productvoordelen

- Krachtige satineermachine voor het schuren, satineren, borstelen en hoogglanspolijsten van bijv. roestvast staal
- Maximale productiviteit door krachtige 1700 Watt-motor en robuuste planeet-tandwieloverbrenging
- Perfecte ergonomie door slanke greep voor optimale geleiding en werken zonder moe te worden
- Snel en gereedschapsloos verstellen van beschermingsplaat en extra handgreep
- Metabo Marathon-motor met gepatenteerde stofbescherming voor lange levensduur
- Vario-Tacho-Constamatic (VTC)-volle-golf elektronica met stelwiel: voor het werken met toerentallen aangepast aan het materiaal, die onder belasting constant blijven
- Asvergrendeling en gereedschapsloze spanmoer voor snelle toebehorenvervangning
- Opspandoorn met rustige loop en vormgesloten voor een gelijkmatig slijpbeeld
- Overbelastingsbeveiliging: beschermt de motor tegen oververhitting
- Elektronische zachtloop
- Herstartbeveiliging: voorkomt het per ongeluk starten van de machine na stroomonderbreking
- Afschakelkoolborstels voor de bescherming van de motor

Systeemcomponenten

Toebehoren → 186

Accu-packs → 72

18 V





Technische gegevens	Accu-satineermachine S 18 LTX 115
Type accu-pack	Li-Ion / LiHD
Spanning van de accu-pack	18 V
Nullasttoerental	3.000 /min
Schroefdraad as	M 14
Schuurdiameter	100 - 200 mm
Schuurbreedte	50 - 100 mm
Gewicht (met accu-pack)	3,1 kg

Met:

Art. nr.	600154
Extra handgreep	■
Stoffilter	■
Zonder accu-pack, zonder lader	■

Productvoordelen

- Compacte accu-satineermachine voor het schuren, satineren, borstelen en hoogglanspolijsten van bijv. roestvast staal
- Robuuste motor voor lange levensduur
- Asvergrendeling en gereedschapsloze spanmoer voor snelle toebehorenvervangning
- Snel en gereedschapsloos verstellen van beschermingsplaat en extra handgreep
- Rolospandoorn met rustige loop en vormgesloten voor een gelijkmatig slijpbeeld
- Draaibare accu-pack om beter te werken in nauwe ruimtes
- Afneembaar stofbeschermingsfilter als motorbescherming tegen grove deeltjes
- Overbelastingsbeveiliging: beschermt de motor tegen oververhitting
- Elektronische zachtloop
- Herstartbeveiliging: voorkomt het per ongeluk starten van de machine na stroomonderbreking

Expansierollen		Art. nr.
	<b>Expansierol</b> ■ Voor het gebruik van schuurbanden en schuurhulzen. De schuurbanden/-hulzen worden over de rol geschoven en door de centrifugale kracht stevig gespannen. Diameter: 90 mm Breedte: 100 mm	623470000
	<b>Expansierol opblaasbaar</b> ■ Voor het gebruik van schuurbanden en schuurhulzen. De schuurbanden/-hulzen worden over de rol geschoven. De luchthoeveelheid in de rol wordt individueel aangepast. ■ Ideaal voor het makkelijker bewerken van contouren. Diameter: 90 mm Breedte: 100 mm	623542000

Schuurbanden 90 x 100 mm					
Diameter mm	Breedte mm	Korrel	Verkoopenheid	Art. nr.	
	<b>Schuurbanden zirkoniumkorund, 90x100 mm</b> ■ Materiaal: zirkoniumkorund bij korrel P 40, 60, 80, 120/ normaal korund bij korrel P 120, 220 ■ Geschikt zowel voor alle metalen als voor roestvaste staalsoorten ■ Voor het verwijderen van krassen en voor het opschuren van lasnaden ■ Alleen in combinatie met de expansierol 623470000 ■ Maximale werksnelheid: 30 m/s; aanbevolen: 20 m/s				
90	100	P 40	10	623512000	
90	100	P 60	10	623473000	
90	100	P 80	10	623474000	
90	100	P 120	10	623475000	
90	100	P 220	10	623476000	

	<b>Schuurbanden »Metabo Pyramid«, 90 x 100 mm</b> ■ Voor gebruik in de gehele metaalbranche, speciaal voor het bewerken van roestvast staal. ■ 3-dimensionale opbouw van het schuurmiddel (piramidevormig). Hoog afnamevermogen bij een gelijktijdig uitermate gelijkmatig en fijn slijpbeeld gedurende de gehele standtijd. ■ Snelle voortgang van de werkzaamheden; reduceert aanzienlijk de bewerkingen vergeleken met traditionele schuurmiddelen. ■ Max. toerental 6.400 /min; aanbevolen toerental 4.200 /min				
90	100	P 120 (A 160)	5	626405000*	
90	100	P 280 (A 65)	5	626406000*	
90	100	P 400 (A 45)	5	626407000*	
90	100	P 600 (A 30)	5	626408000*	
90	100	P 1200 (A 16)	5	626409000*	
90	100	P 2000 (A 6)	5	626410000*	

Vliesschuurhulzen				
Diameter mm	Breedte mm	Uitvoering	Verkoopenheid	Art. nr.
	■ Voor het verwijderen van krassen en oxidelagen, matteren, satineren, afbramen en fijnslijpen ■ Alleen in combinatie met de expansierol ■ Max. toerental 6.400 /min; aanbevolen toerental 3.200 /min			
90	100	Grof	2	623519000
90	100	Middel	2	623495000
90	100	Fijn	2	623496000

Lamellenschuurrollen				
Diameter mm	Breedte mm	Korrel	Verkoopenheid	Art. nr.
	■ Voor het verwijderen van roest, oxidelagen, krassen ■ Voor het structureren en satineren van metalen ■ Max. toerental 5.800 /min; aanbevolen toerental 3.200 /min			
105	100	P 40	1	623477000
105	100	P 60	1	623513000
105	100	P 80	1	623479000
105	100	P 120	1	623480000
105	100	P 180	1	623481000
105	100	P 240	1	623482000

Lamellen-/vliesschuurrollen				
Diameter mm	Breedte mm	Korrel	Verkoopenheid	Art. nr.
	■ Edelkorund-schuurlamellen gecombineerd met nylonvlies met korrels ■ Voor het matteren, satineren en verwijderen van krassen op metalen ■ Verwijderen van oude verf en gladmaken van houtmaterialen ■ Max. toerental 5.600 /min; aanbevolen toerental 2.900 /min			
105	100	P 60	1	623483000
105	100	P 80	1	623484000
105	100	P 180	1	623485000
105	50	P 60	1	623526000
105	50	P 80	1	623527000
105	50	P 180	1	623528000

Vliesschuurrollen				
Diameter mm	Breedte mm	Korrel	Verkoopenheid	Art. nr.
	■ Elastisch nylonvlies met korrels voor schaduwvrij matteren, satineren en polijsten van roestvast staal en non-ferrometalen ■ Voor hout om oppervlakken glad te maken ■ Max. toerental 5.600 /min; aanbevolen toerental 2.900 /min, Ø 115 mm: 2.600 /min			
105	100	P 60	1	623486000
105	100	P 80	1	623487000
105	100	P 180	1	623488000
105	100	P 280	1	623514000
115	100	P 400	1	623468000
115	100	P 600	1	623469000
115	100	P 900	1	623494000

Slijpwals met gegolfd vlies				
Diameter mm	Breedte mm	Korrel	Verkoopenheid	Art. nr.
	■ Voor het naadloos matteren en satineren van roestvast stalen vlakken en non-ferrometalen ■ Voor het verwijderen van lichte krassen en reinigen van vlakken ■ Elastisch nylonvlies met korrels in een golfvormige rangschikking op de kern ■ Max. toerental 5.900 /min; aanbevolen toerental 3.000 /min			
100	100	P 180	1	623567000

\* ZB-verpakt

Harde vliesschuurrol



- Voor het reinigen en afbikken van lasnaden
- Verwijderen van roest, oxidelagen en verf
- Krachtig schuren in de lengte op roestvast staal
- Maximaal toerental: 5.400 /min.; aanbevolen toerental: 2.800 /min.

Diameter mm	Breedte mm	Korrel	Verkoopenheid	Art. nr.
110	100	P 46	1	623525000

Rubberen schuurrollen



- Rubbarmengsel met SiC-slijpkorrels erin verwerkt
- Voor het verwijderen van kleine krassen. Voor een sterk glanzend, decoratief schuurresultaat in de lengte op roestvast staal en non-ferrometalen.
- Maximaal toerental: 2.700 /min.; aanbevolen toerental: 1.400 /min.

Diameter mm	Breedte mm	Korrel	Verkoopenheid	Art. nr.
105	100	P 60	1	623510000
105	100	P 180	1	623499000

Polijsringen



- Sisal-polijsringen**
- Voor het voorpolijsten en polijsten van staal en roestvast staal in combinatie met de polijstpasta wit, 623520000
  - Maximaal toerental: 6.100 /min.; aanbevolen toerental: 1.900 /min.
- Diameter: 100 mm  
Breedte: 15 mm  
Uitvoering: geïmpregneerd  
Verkoopenheid: 5

Art. nr.  
623507000



- Vlies-polijsringen**
- Voor het voorpolijsten en polijsten van non-ferrometalen, in combinatie met de polijstpasta bruin, 623522000
  - Maximaal toerental: 6.100 /min.; aanbevolen toerental: 1.900 /min.
- Diameter: 100 mm  
Breedte: 10 mm  
Uitvoering: hard  
Verkoopenheid: 8

Art. nr.  
623508000



- Vlies-polijsringen**
- Voor het hoogglanspolijsten van alle metalen, in combinatie met de polijstpasta blauw, 623524000
  - Maximaal toerental: 6.100 /min.; aanbevolen toerental: 1.900 /min.
- Diameter: 100 mm  
Breedte: 10 mm  
Uitvoering: zacht  
Verkoopenheid: 8

Art. nr.  
623509000

Polijspasta's



- Polijspasta wit**
- Voor het voorpolijsten en polijsten van (roestvast) staal
- Gewicht: 250 g

Art. nr.  
623520000



- Polijspasta bruin**
- Voor het voorpolijsten en polijsten van non-ferrometalen
- Gewicht: 250 g

Art. nr.  
623522000



- Polijspasta blauw**
- Voor het hoogglanspolijsten van alle metalen
- Gewicht: 250 g

Art. nr.  
623524000

Ronde staalborstels

- Voor het ontroesten, afbramen en reinigen van metalen
- Voor het uitborstelen van zachte jaarringen in hout
- Maximaal toerental: 6.000 /min.; aanbevolen toerental: 3.000 - 4.500 /min.

Diameter mm	Breedte mm	Draaddikte	Art. nr.
100	70	0,27 mm	623501000



Ronde staalborstels INOX

- Met roestvaste draad. Voor het schoonmaken van lasnaden, afbramen, ontroesten, opruwen
- Maximaal toerental: 6.000 /min.; aanbevolen toerental: 2.400 - 3.900 /min.

Diameter mm	Breedte mm	Draaddikte	Art. nr.
100	70	0,20 mm	623503000



Ronde kunststof borstels

- Elastische ronde borstel met korrels erin verwerkt voor het opruwen en afbramen van metalen
- Voor rustieke effecten op hout
- Maximaal toerental: 6.000 /min.; aanbevolen toerental: 2.400 - 3.900 /min.

Diameter mm	Breedte mm	Art. nr.
100	70	623505000



Ronde fiberborstel

- Voor het gebruik bij houtmaterialen. Voor het polijsten van gebeitste houtmaterialen.
- Aanbrengen van matglanseffecten. Ontstoffen en schoonmaken.
- Maximaal toerental: 6.000 /min.; aanbevolen toerental: 2.400 - 3.900 /min.

Diameter mm	Breedte mm	Art. nr.
100	100	623506000



Afstandsringen

- 3 afstandsringen**
- Voor compensatie in de breedte bij gebruik van schuurrollen, borstels, polijsringen



Art. nr.  
623511000

Schuurbandrol		Art. nr.
	<b>Schuurbandrol</b> ■ Met geribbeld oppervlak voor slipvast werken met schuurbanden, schuurvliezen en viltband Diameter: 85 mm Breedte: 70 mm	623529000

Plakband		Art. nr.
	<b>Plakband</b> ■ Voor het opnieuw sluiten van schuurbanden	623530000

Vliesbanden	
	<ul style="list-style-type: none"> <li>■ Voor het fijnslijpen of polijsten, ook van "gesloten" buisconstructies</li> <li>■ Hersluitbaar met "knoopsgatsluiting"</li> <li>■ Alleen in combinatie met de schuurbandrol 623529000</li> </ul>

Lengte mm	Breedte mm	Uitvoering	Verkoopenheid	Art. nr.
660	30	Grof	3	623536000
660	30	Middel	3	623537000
660	30	Fijn	3	623538000
660	30	Superfijn	3	623539000

Viltband		Art. nr.
	<b>Viltband</b> ■ Voor het polijsten, ook van "gesloten" buisconstructies ■ Aan beide zijden toepasbaar ■ Hersluitbaar met "knoopsgatsluiting" ■ Alleen in combinatie met de schuurbandrol 623529000 Lengte: 600 mm Breedte: 30 mm Verkoopenheid: 1	623541000

Beschermkap 50 mm incl. opspandoorn		Art. nr.
	<ul style="list-style-type: none"> <li>■ De beschermkap en de opspandoorn zijn speciaal gemaakt voor het gebruik met de 50 mm brede lamellen-/vliesschuurrollen en vliesschuurrollen. Hiermee wordt werken langs de rand mogelijk.</li> </ul>	
Beschermkap 50 mm incl. opspandoorn 5/8"		626413000
Beschermkap 50 mm incl. opspandoorn M 14		626414000

Roestvast stalen kleeftband		Art. nr.
	<b>Roestvast stalen kleeftband</b> ■ Voor het verstekschuren van gelaste roestvast stalen profielen. ■ Maten: 2,5 m x 40 x 0,15 mm	626376000

Microvezeldoek		Art. nr.
	<b>3 microvezeldoeken 380 x 380 mm</b> ■ Voor het reinigen en gelijkmatig verdelen van beschermende middelen en politoer, verwijderen van pasta- en crème-resten ■ Geschikt voor alle metalen en harde kunststoffen	626398000*

Onderhoudsspray voor roestvast staal		Art. nr.
	<b>Onderhoudsspray voor roestvast staal 400 ml</b> ■ Voor het reinigen, conserveren en verzegelen van oppervlakken, met name in roestvast staal	626377000

Weense kalk		Art. nr.
	<b>Weense kalk</b> ■ Voor het reinigen, onderhouden en polijsten van gladde oppervlakken, met name roestvast staal, zilver, messing, glas, keramiek enz. ■ Inhoud: 300 g, strooibus	626399000

\* ZB-verpakt

01  
02  
03  
04  
05  
06  
07  
08  
09  
10  
11  
12  
13  
14  
15





18 V



Technische gegevens	Buizenslijper RBE 9-60 set
Opgenomen vermogen	900 W
Afgegeven vermogen	470 W
Bandsnelheid stationair toerental	8 - 14 m/s
Schuurbandafmetingen	30 x 533 mm
Max. buisdiameter	60 mm
Omvattingshoek	190 °
Gewicht (zonder netsnoer)	3,1 kg
Kabellengte	4 m

Met:	
Art. nr.	602183
10 schuurbanden zirkonium (30x533 mm; P80)	■
2 schuurbanden Pyramid (30x533 mm; P280/A65)	■
2 schuurbanden Pyramid (30x533 mm; P400/A45)	■
2 schuurbanden Pyramid (30x533 mm; P600/A30)	■
2 schuurbanden Pyramid (30x533 mm; P1200/A16)	■
3 vliesbanden (30x533 mm; middel)	■
Metalen transportkoffer	■

**Productvoordelen**

- Compacte buizenslijper met hoge bandsnelheden voor de productieve bewerking van roestvast stalen buizen
- Grote omvattingshoek van 190° voor een naadloos oppervlak
- Metabo Marathon-motor met gepatenteerde stofbescherming voor lange levensduur
- Vario-Constamatic (VC)-volle-golf elektronica met stelwiel: voor het werken met toerentallen aangepast aan het materiaal, die onder belasting constant blijven
- Gereedschapsloze schuurbandwissel en instelbare bandgeleiding
- Elektronische overbelastingsbeveiliging voor lange levensduur
- Elektronische zachteaanloop
- Herstartbeveiliging: voorkomt het per ongeluk starten van de machine na stroomonderbreking
- Afschakelkoolborstels voor de bescherming van de motor

**Systeemcomponenten**

Toebehoren → 194 | Accu-packs → 72

Technische gegevens	Accu-buizenslijper RB 18 LTX 60
Type accu-pack	Li-Ion / LiHD
Spanning van de accu-pack	18 V
Bandsnelheid stationair toerental	9,2 m/s
Schuurbandafmetingen	30 x 533 mm
Max. buisdiameter	60 mm
Omvattingshoek	190 °
Gewicht (met accu-pack)	3,3 kg

Met:	
Art. nr.	600192
Stoffilter	■
Zonder accu-pack, zonder lader	■

**Productvoordelen**

- Compacte accu-buizenslijper voor de snelle, flexibele bewerking van roestvast stalen buizen
- Grote omvattingshoek van 190° voor een naadloos oppervlak
- Robuuste motor voor lange levensduur
- Gereedschapsloze schuurbandwissel en instelbare bandgeleiding
- Draaibare accu-pack om beter te werken in nauwe ruimtes
- Afneembaar stofbeschermingsfilter als motorbescherming tegen grove deeltjes
- Overbelastingsbeveiliging: beschermt de motor tegen oververhitting
- Elektronische zachteaanloop
- Herstartbeveiliging: voorkomt het per ongeluk starten van de machine na stroomonderbreking

Technische gegevens	Buizenslijper RBE 15-180 set
Opgenomen vermogen	1.550 W
Afgegeven vermogen	940 W
Bandsnelheid stationair toerental	8,4 - 28 m/s
Schuurbandafmetingen	40 x 760 mm
Max. buisdiameter	180 mm
Omvattingshoek	270 °
Gewicht (zonder netsnoer)	3,4 kg
Kabellengte	4 m

Met:	
Art. nr.	602243
Extra handgreep	■
10 schuurbanden zirkonium (40x760 mm; P80)	■
2 schuurbanden Pyramid (40x760 mm; P280/A65)	■
2 schuurbanden Pyramid (40x760 mm; P400/A45)	■
2 schuurbanden Pyramid (40x760 mm; P600/A30)	■
2 schuurbanden Pyramid (40x760 mm; P1200/A16)	■
3 vliesbanden (40x760 mm middel)	■
Metalen transportkoffer	■

**Productvoordelen**

- Buizenslijper met hoge treksterkte om ook grotere roestvast stalen buizen te bewerken
- Grote omvattingshoek van 270° voor een naadloos oppervlak en snelle werkvoortgang
- Metabo Marathon-motor met gepatenteerde stofbescherming voor lange levensduur
- Vario-Tacho-Constamatic (VTC)-volle-golf elektronica met stelwiel: voor het werken met toerentallen aangepast aan het materiaal, die onder belasting constant blijven
- Rubberen aandrijfrol: reduceert het doorglijden van de schuurband
- Gereedschapsloze schuurbandwissel en instelbare bandgeleiding
- Overbelastingsbeveiliging: beschermt de motor tegen oververhitting
- Elektronische zachteaanloop
- Herstartbeveiliging: voorkomt het per ongeluk starten van de machine na stroomonderbreking
- Afschakelkoolborstels voor de bescherming van de motor

**Systeemcomponenten**

Toebehoren → 194

**Schuurbanden normaal korund**



- Voor gebruik in de gehele metaalbranche. Flexibel schuurweefsel, dicht bestrooid, met stabiele katoenen ondergrond.
- Goed afnamevermogen en goede standtijd. Gelijkmatic schuurbeeld.
- Aanbevolen omtreksnelheid: 25-35 m/s

Afmetingen mm	Korrel	Verkoopenheid	Art. nr.
30 x 533	P 120	10	626279000*
30 x 533	P 180	10	626280000*
30 x 533	P 240	10	626281000*
30 x 533	P 320	10	626282000*
30 x 533	P 400	10	626283000*
40 x 760	P 120	10	626300000*
40 x 760	P 180	10	626301000*
40 x 760	P 240	10	626302000*
40 x 760	P 320	10	626303000*
40 x 760	P 400	10	626304000*

**Schuurbanden zirkoniumkorund**



- Voor gebruik in de gehele metaalbranche, speciaal voor het bewerken van roestvast staal. Zeer sterke schuurband, dicht bestrooid met katoenen ondergrond.
- Hoog afnamevermogen bij hoge standtijd. Gelijkmatic schuurbeeld.
- Voor het grof slijpen en afbramen van staal en roestvast staal
- Aanbevolen omtreksnelheid: 25-35 m/s

Afmetingen mm	Korrel	Verkoopenheid	Art. nr.
30 x 533	P 60	10	626284000*
30 x 533	P 80	10	626285000*
30 x 533	P 120	10	626286000*
40 x 760	P 60	10	626305000*
40 x 760	P 80	10	626306000*
40 x 760	P 120	10	626307000*

**Schuurbanden keramiekkorrel**



- Voor gebruik in de gehele metaalbranche, speciaal voor het bewerken van roestvast staal. Flexibele, zeer sterke schuurband, halfopen bestrooiing met katoenen ondergrond
- Extreem hoog afnamevermogen bij extreem hoge standtijd door zelslijpende keramiekkorrel. Gelijkmatic schuurbeeld en zeer goede schuurresultaten.
- Voor het voor- en afwerkschuren van contouren, profielen enz.
- Aanbevolen omtreksnelheid: 25-35 m/s voor roestvast staal
- Aanbevolen omtreksnelheid: 20-30 m/s voor NF-metalen
- Aanbevolen omtreksnelheid: 5-10 m/s voor hittebestendig Ni-/ Co-staal

Afmetingen mm	Korrel	Verkoopenheid	Art. nr.
40 x 760	P 60	10	626308000*
40 x 760	P 80	10	626309000*
40 x 760	P 120	10	626310000*

**Schuurbanden »Metabo Pyramid«**



- Voor gebruik in de gehele metaalbranche, speciaal voor het bewerken van roestvast staal.
- 3-dimensionale opbouw van het schuurmiddel (piramidevormig). Hoog afnamevermogen bij een gelijktijdig uitermate gelijkmatic en fijn schuurbeeld gedurende de gehele standtijd.
- Snelle voortgang van de werkzaamheden; reduceert aanzienlijk de bewerkingen vergeleken met traditionele schuurmiddelen.
- Speciaal product voor het bewerken van licht en sterk geprofileerde onderdelen in de roestvaststaalindustrie.
- Aanbevolen omtreksnelheid: 2,7-8,5 m/s

Afmetingen mm	Korrel	Verkoopenheid	Art. nr.
30 x 533	P 120 (A 160)	5	626290000*
30 x 533	P 280 (A 65)	5	626291000*
30 x 533	P 400 (A 45)	5	626292000*
30 x 533	P 600 (A 30)	5	626293000*
30 x 533	P 1200 (A 16)	5	626294000*
30 x 533	P 2000 (A6)	5	626295000*
40 x 760	P 120 (A 160)	5	626311000*
40 x 760	P 280 (A 65)	5	626312000*
40 x 760	P 400 (A 45)	5	626313000*
40 x 760	P 600 (A 30)	5	626314000*
40 x 760	P 1200 (A 16)	5	626315000*
40 x 760	P 2000 (A6)	5	626316000*

**Vliesbanden**



- Voor schuur-, reinigings- en afwerkwerkzaamheden. Voor het verwijderen van krassen, aanloopkleuren en oxidelagen.
- Voor het voorbereiden, opschuren en napolijsten van lasnaden.
- Aanbevolen omtreksnelheid: 25-30 m/s voor staal
- Aanbevolen omtreksnelheid: 15-25 m/s voor roestvast staal
- Aanbevolen omtreksnelheid: 30-40 m/s voor zachte non-ferrometalen
- Aanbevolen omtreksnelheid: 5-15 m/s voor hittebestendige Ni-/ Co-legeringen

Afmetingen mm	Korrel	Verkoopenheid	Art. nr.
30 x 533	Grof	3	626296000*
30 x 533	Middel	3	626297000*
30 x 533	Zeef fijn	3	626298000*
40 x 760	Grof	3	626319000*
40 x 760	Middel	3	626320000*
40 x 760	Zeef fijn	3	626322000*

**Viltband**



- Voor het polijsten van roestvast staal en non-ferrometalen, altijd in combinatie met een polijstpasta.
- Aanbevolen omtreksnelheid: 10-20 m/s

Afmetingen mm	Korrel	Verkoopenheid	Art. nr.
30 x 533	Zacht	1	626299000*
40 x 760	Zacht	1	626323000*

Polijs pasta's		Art. nr.
	<b>Polijs pasta wit</b> ■ Voor het voorpolijsten en polijsten van (roestvast) staal Gewicht: 250 g	623520000
	<b>Polijs pasta bruin</b> ■ Voor het voorpolijsten en polijsten van non-ferrometalen Gewicht: 250 g	623522000
	<b>Polijs pasta blauw</b> ■ Voor het hoogglanspolijsten van alle metalen Gewicht: 250 g	623524000
Overige toebehoren voor buizenslijpers		Art. nr.
	<b>Weense kalk</b> ■ Voor het reinigen, onderhouden en polijsten van gladde oppervlakken, met name roestvast staal, zilver, messing, glas, keramiek enz. ■ Inhoud: 300 g, strooibus	626399000
	<b>3 microvezeldoeken 380 x 380 mm</b> ■ Voor het reinigen en gelijkmatig verdelen van beschermende middelen en politoer, verwijderen van pasta- en crème-resten ■ Geschikt voor alle metalen en harde kunststoffen	626398000*
	<b>Onderhoudsspray voor roestvast staal 400 ml</b> ■ Voor het reinigen, conserveren en verzegelen van oppervlakken, met name in roestvast staal	626377000



## Overige metaalbewerking

# Rechte slijpers: Slanke lijn, groot vermogen.

Waar metaalconstructies gemaakt worden, mag een robuuste rechte slijper niet ontbreken. De innovatieve krachtpakketten van Metabo bieden u bij alle toepassingen de maximale productiviteit en precisie. Of het nu met kabel is of met accu – de rechte slijpers van Metabo behoren tot de meest slanke en compacte machines op de markt. Tal van veiligheidsfuncties, zoals bijvoorbeeld de herstartbeveiliging of de elektronische veiligheidsuitschakeling, beschermen gebruikers en machine.

**Veiligheid en robuustheid**  
Lagerflens van aluminium persgietwerk voor lange levensduur van de machine

Een afneembare rubber beschermkap zorgt voor comfortabel en veilig werken.

**Compact en licht**

Met een greepdiameter van slechts 195 mm behoren de Metabo rechte slijpers tot de slankste op de markt. Ondanks hun enorme vermogen wegen de rechte slijpers niet meer dan 1,7 kg



**Vario-Constamatic (VC)-elektronica**  
voor het werken met toerentallen aangepast aan het materiaal, die onder belasting constant blijven



**Metabo Marathon-motor**  
Robuust en ongevoelig dankzij gepatenteerde stofbescherming voor een lange levensduur

**Elektronische veiligheidsuitschakeling**  
Schakelt de machine meteen uit, als het gereedschap geblokkeerd raakt

**Zeer hoge precisie**  
dankzij geharde en geslepen precisie-spantang voor optimaal ronddraaien van de ingezette gereedschappen



GE 950 G Plus



**Buitengewoon robuust en met rustige loop**  
De planeet-tandwieloverbrenging zorgt voor een hoog koppel bij uiterste compactheid.



**Buitengewoon productief: asstop**  
Gewoon met één druk op de knop de overbrenging blokkeren en zonder tweede sleutel het inzetgereedschap vervangen.



**Omvangrijk toebehorenprogramma**  
Met optioneel spanframe en flexibele as kan de rechte slijper bijv. ook stationair gebruikt worden.

18 V



Technische gegevens	Accu-rechte slijper GA 18 LTX	Accu-rechte slijper GPA 18 LTX	Accu-rechte slijper GA 18 LTX G
Type accu-pack	Li-Ion / LiHD	Li-Ion / LiHD	Li-Ion / LiHD
Spanning van de accu-pack	18 V	18 V	18 V
Nullasttoerental	25.000 /min	25.000 /min	6.000 /min
Spanhalsdiameter	43 mm	43 mm	43 mm
Spantangopname	6 mm	6 mm	6 mm
Gewicht (met accu-pack)	2,1 kg	2,1 kg	2,2 kg

**Met:**

Art. nr.	600638	600621	600639
Spantang 6 mm	■	■	■
Rubber beschermkap	■	■	■
Stoffilter	■	■	■
Steeksleutel	■	■	■
2 Li-Power accu-packs (18 V/5,2 Ah)	■		
Lader ASC 30-36 V »AIR COOLED«	■		
Kunststof koffer	■		
MetaLoc koffer-inlay		■	
Zonder accu-pack, zonder lader		■	■
Extra handgreep			■

**Productvoordelen**

- Paddleschakelaar met dodemansfunctie: veilige bediening door ergonomisch geïntegreerde schakelaar met antislip structuur
- Hoog koppel en compacte bouwvorm door robuuste planeet-tandwieloverbrenging
- Asvergrendeling voor eenvoudige gereedschapswissel
- Elektronische veiligheidsuitschakeling van de motor bij het blokkeren van het inzetgereedschap om veilig te werken
- Herstartbeveiliging: voorkomt het per ongeluk starten van de machine na stroomonderbreking
- Overbelastingsbeveiliging: beschermt de motor tegen oververhitting
- Afneembare rubber beschermkap voor comfortabel en veilig werken
- Slank design voor optimale bediening
- Precisiespantang voor zuiver ronddraaien
- Accu-packs met capaciteitsaanduiding voor controle van de laadtoestand

**Systeemcomponenten**

Toebehoren → 202

Accu-packs → 72



Technische gegevens	Rechte slijper GE 710 Compact	Rechte slijper GE 710 Plus	Rechte slijper GEP 710 Plus
Nullasttoerental	13.000 - 34.000 /min	10.000 - 30.500 /min	10.000 - 30.500 /min
Opgenomen vermogen	710 W	710 W	710 W
Afgegeven vermogen	430 W	430 W	430 W
Toerental bij belasting	24.000 /min	24.000 /min	24.000 /min
Spanhalsdiameter	43 mm	43 mm	43 mm
Spantangopname	6 mm	6 mm	6 mm
Gewicht (zonder netsnoer)	1,4 kg	1,6 kg	1,6 kg
Kabellengte	4 m	4 m	4 m

Met:	600615	600616	600617
Spantang 6 mm	■	■	■
2 steeksleutels	■		
Rubber beschermkap		■	■
1 steeksleutel		■	■

**Productvoordelen**

- Bijzonder handzaam door kort model
- Lange slijpas - ideaal om te werken op moeilijk toegankelijke plaatsen
- Asvergrendeling voor eenvoudige gereedschapswissel
- Lagerflens van aluminium persgietwerk voor lange levensduur van de machine
- Afneembare rubber beschermkap voor comfortabel en veilig werken
- Vario-Constamatic (VC)-elektronica voor het werken met toerentallen aangepast aan het materiaal, die onder belasting constant blijven
- Stelwiel voor het instellen van het toerental
- Elektronische veiligheidsuitschakeling van de motor bij het blokkeren van het inzetgereedschap om veilig te werken
- Herstartbeveiliging: voorkomt het per ongeluk starten van de machine na stroomonderbreking
- Elektronische overbelastingsbeveiliging voor lange levensduur
- Precieze spanhals voor stationair gebruik
- Slank design voor optimale bediening
- Precisiespantang voor zuiver ronddraaien
- Metabo Marathon-motor met gepatenteerde stofbescherming voor lange levensduur

**Systeemcomponenten**

Toebehoren → 202



Technische gegevens	Rechte slijper GE 950 G Plus	Rechte slijper GEP 950 G Plus
Nullasttoerental	2.500 - 8.700 /min	2.500 - 8.700 /min
Opgenomen vermogen	950 W	950 W
Afgegeven vermogen	510 W	510 W
Toerental bij belasting	7.200 /min	7.200 /min
Spanhalsdiameter	43 mm	43 mm
Spantangopname	6 mm	6 mm
Gewicht (zonder netsnoer)	1,7 kg	1,7 kg
Kabellengte	4 m	4 m

Met:	600618	600627
Spantang 6 mm	■	■
Rubber beschermkap	■	■
Extra handgreep	■	■
1 steeksleutel	■	■

**Productvoordelen**

- Paddleschakelaar met dodemansfunctie: veilige bediening door ergonomisch geïntegreerde schakelaar met antislip structuur
- Hoog koppel en compacte bouwvorm door robuuste planeet-tandwieloverbrenging
- Asvergrendeling voor eenvoudige gereedschapswissel
- Lagerflens van aluminium persgietwerk voor lange levensduur van de machine
- Vario-Constamatic (VC)-elektronica voor het werken met toerentallen aangepast aan het materiaal, die onder belasting constant blijven
- Stelwiel voor het instellen van het toerental
- Elektronische veiligheidsuitschakeling van de motor bij het blokkeren van het inzetgereedschap om veilig te werken
- Herstartbeveiliging: voorkomt het per ongeluk starten van de machine na stroomonderbreking
- Elektronische overbelastingsbeveiliging voor lange levensduur
- Precieze spanhals voor stationair gebruik
- Afneembare rubber beschermkap voor comfortabel en veilig werken
- Slank design voor optimale bediening
- Precisiespantang voor zuiver ronddraaien
- Metabo Marathon-motor met gepatenteerde stofbescherming voor lange levensduur
- De specialist: handzame slijper met bijzonder hoog koppel; ideaal voor het slijpen van binnen- en buitenvlakken in combinatie met lamellenschuurschijven (zie toebehoren)

**Systeemcomponenten**

Toebehoren → 202

# Klaar voor ieder soort gebruik: Systeemoplossingen voor rechte slijpers.

Of u nu fijne bramen verwijdert of oppervlakken op moeilijk toegankelijke plaatsen wilt slijpen, wij hebben de juiste rechte slijper voor u. De machines overtuigen door hun slanke constructie en details, zoals bijvoorbeeld de asvergrendeling voor de eenvoudige en snelle gereedschapswissel. Een uitgebreid, op de verschillende rechte slijpers afgestemd toebehorenprogramma maakt precies en veilig werken mogelijk in de meest uiteenlopende toepassingsgebieden.

**Flexibele assen**



Art. nr. 627609000



Art. nr. 630980000

**Hoog toerental**



GE 710 Compact  
Art. nr. 600615



GE 710 Plus  
Art. nr. 600616



GA 18 LTX  
Art. nr. 600638

**HM-frees**



**Korund slijpstiften**



Zie pagina 207

**Spanframe**



Art. nr. 628329000

**Hoog koppel**



GE 950 G Plus  
Art. nr. 600618



GA 18 LTX G  
Art. nr. 600639

**Lamellenschuurrollen**



Zie pagina 208

## Altijd de juiste spantang voor uw toebehoren

Voor rechte slijpers		Voor flexibele as 630980000		Voor flexibele as 627609000	
Spantangopname	Art. nr.	Spantangopname	Art. nr.	Spantangopname	Art. nr.
6 mm	630820000	6 mm	630977000	6 mm	630714000
8 mm	631946000	8 mm	630979000	3 mm	630715000
3 mm	631947000	3 mm	630976000		
1/8" (3,18 mm)	631948000				
1/4" (6,35 mm)	631949000				

## HM-frees

- Hardmetalen kop uit zeer hoogwaardig hardmetaal met kobaltpercentage
- Schacht van speciaal gehard staal
- Speciaal kopersoldeermateriaal voor een zekere verbinding
- 100% controle van het soldeerpunt

## Design golfvorm



HM-freesen met een ronde kopveranding worden met een golfgeometrie geproduceerd; daardoor ontstaat een verbeterd freesvermogen aan het uiteinde van het gereedschap.

## Vormen en toepassingen in één oogopslag

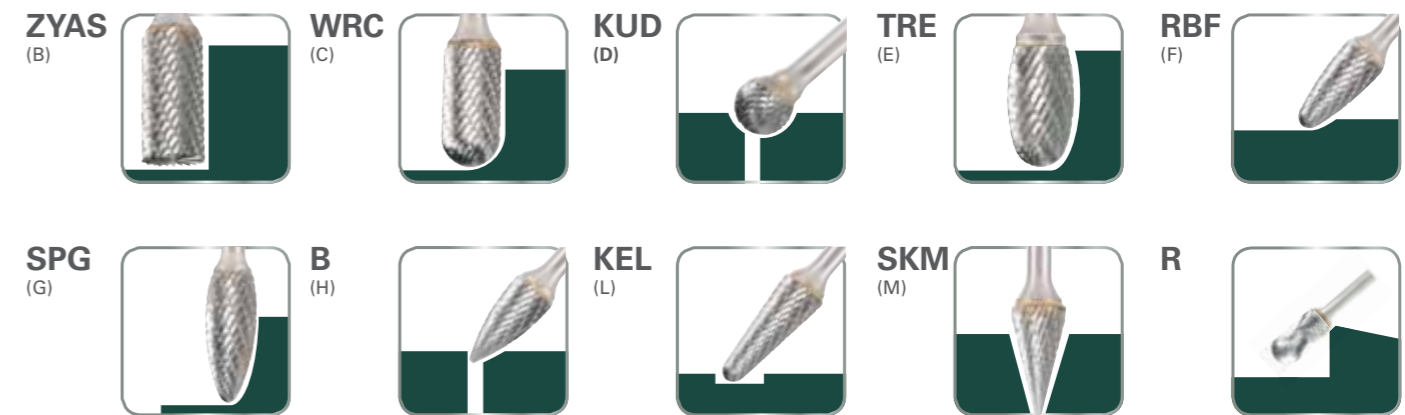

## Aanbeveling toerentallen voor verschillende materiaalgroepen:

Materiaalgroepen	Veranding	Toerentallen
Stalen en gegoten materialen	Kruisveranding MX	Bouwstalen Koolstofstalen Gereedschapsstalen Ongelegeerde stalen Inzetstalen Staalgieterwerk 450 - 600 m/min
		Geharde, veredelde stalen boven 1.200 N/mm <sup>2</sup> (> 35 HRC) Gereedschapsstalen Veredelde stalen Gelegeerde stalen Staalgieterwerk 250 - 350 m/min
Roestvaste staalsoorten	Kruisveranding MX	Roest- en zuurbestendige stalen Austenitische en ferritische roestvaste staalsoorten 250 - 350 m/min
Non-ferrometalen	Aluminium veranding ALU	Zachte non-ferrometalen Aluminium Messing Koper Zink 600 - 900 m/min
		Hittebestendige materialen Nikkelbasislegeringen Ni-Co-legeringen 300 - 450 m/min
Gietijzer materialen	Kruisveranding MX	Grijs gietijzer Sferoïdaal gietijzer 450 - 600 m/min

**Voorbeeld:** Materiaalgroep: roestvast staal  
Veranding: kruis / MX Toerentallen: 250 - 350 m/min.  
Freesstiftkop-Ø 8 mm **Aanbevolen toerentalbereik: 10.000 - 14.000 /min.**

## Aanbevolen toerentalbereik:

Kop-Ø (mm)	Toerentallen (m/min.)					
	250	300	350	450	600	900
6	13.000	16.000	19.000	24.000	32.000	
8	10.000	12.000	14.000	18.000	24.000	
9,6	8.000	10.000	12.000	15.000	20.000	
12,7	6.000	7.500	9.000	11.000	15.000	23.000

Frezen

HM-frees

- Hardmetalen frees met kruisvertanding voor algemene toepassingen. De kruisvertanding maakt aangenaam werken en een betere controle mogelijk. Door het verbeterde freesgemak wordt de materiaalafname verhoogd. Geschikt voor bijna alle metalen, zoals bv. staal gehard, ongehard, roestvrij staal, titaan, messing, koper, gietijzer, brons.
- Toepassingsvoorbeelden: afbramen, contourbewerking, oppervlaktebewerking, uitfrezen van moeilijk toegankelijke plaatsen, bewerking van scherpe hoeken

	Kop-Ø mm	Werklechte mm	Totale lengte mm	Schacht-Ø mm	Vertanding	Art. nr.
<b>Cilindrische frees, vorm ZYAS (met radiale vertanding)</b> Voor algemene toepassingen. Ideaal geschikt voor binnencontouren.						
<b>ZYAS</b>	6	18	50	6	Kruisvertanding	628341000*
	8	20	64	6	Kruisvertanding	628342000*
	10	20	64	6	Kruisvertanding	628343000*
	12	25	70	6	Kruisvertanding	628344000*
<b>Walsrond frees, vorm WRC</b> Voor de bewerking van vlakken, contouren en stralen.						
<b>WRC</b>	6	18	50	6	Kruisvertanding	628345000*
	8	20	64	6	Kruisvertanding	628346000*
	10	20	64	6	Kruisvertanding	628347000*
	12	25	70	6	Kruisvertanding	628348000*
<b>Kogelvorm frees, vorm KUD</b> Voor de bewerking van contouren en het afbramen van inwendige boringen. Uiterst geschikt voor het uitfrezen van moeilijk toegankelijke plaatsen.						
<b>KUD</b>	6	5	50	6	Kruisvertanding	628349000*
	8	6	52	6	Kruisvertanding	628350000*
	10	8	54	6	Kruisvertanding	628351000*
	12	11	56	6	Kruisvertanding	628352000*
<b>Druppelvorm frees, vorm TRE</b> Voor algemene toepassingen.						
<b>TRE</b>	6	10	50	6	Kruisvertanding	628372000*
	8	15	60	6	Kruisvertanding	628373000*
	10	16	60	6	Kruisvertanding	628402000*
	12	22	67	6	Kruisvertanding	628374000*
<b>Ronde boogvorm frees, vorm RBF</b> Voor de bewerking van nauwe werkstukvormen.						
<b>RBF</b>	6	18	50	6	Kruisvertanding	628353000*
	8	20	65	6	Kruisvertanding	628354000*
	10	20	64	6	Kruisvertanding	628355000*
	12	25	70	6	Kruisvertanding	628356000*
<b>Puntboogvorm frees, vorm SPG</b> Voor de bewerking van spitse hoeken.						
<b>SPG</b>	6	18	50	6	Kruisvertanding	628357000*
	8	20	64	6	Kruisvertanding	628358000*
	10	20	64	6	Kruisvertanding	628359000*
	12	25	70	6	Kruisvertanding	628360000*
<b>Vlammenvorm frees, vorm B</b> Voor algemene toepassingen.						
<b>B</b>	6	14	50	6	Kruisvertanding	628361000*
	8	20	64	6	Kruisvertanding	628362000*
	10	20	65	6	Kruisvertanding	628363000*
	12	32	77	6	Kruisvertanding	628364000*

	Kop-Ø mm	Werklechte mm	Totale lengte mm	Schacht-Ø mm	Vertanding	Art. nr.
<b>Ronde kegelvorm frees, vorm KEL</b> Voor de bewerking van moeilijk toegankelijke plaatsen.						
<b>KEL</b>	6	18	50	6	Kruisvertanding	628401000*
	8	25	70	6	Kruisvertanding	628365000*
	10	30	76	6	Kruisvertanding	628366000*
	12	32	77	6	Kruisvertanding	628367000*
<b>Puntkegelvorm frees, vorm SKM</b> Voor de bewerking van moeilijk toegankelijke plaatsen. Ideaal geschikt voor de modelbouw. Door de conische vorm kunnen traploze diameters gefreesd worden.						
<b>SKM</b>	6	20	50	6	Kruisvertanding	628368000*
	8	18	64	6	Kruisvertanding	628369000*
	10	20	64	6	Kruisvertanding	628370000*
	12	22	71	6	Kruisvertanding	628371000*
<b>Radiusfrees</b> Unieke radiusfrees met speciale bochtenstructuur. Het speciaal ontwikkelde geleidingssysteem voorkomt het wegglijden van het werkstuk. Daardoor ideaal geschikt voor fijne stralen op scherpe hoeken/ randen en goede controle over scherpe hoeken. Door de speciale groevingeometrie (overlappende standaardvertanding in het freesmiddelpunt) bereikt men een fijn frezen op alle oppervlakken en een hoge verspaningscapaciteit bij hoge standtijd. De gladde voorzijde helpt bij het geleiden van de frees en beschermt tegen beschadigingen van het oppervlak. Speciaal ontwikkeld voor het creëren van straalfases bij harde materialen zoals staal, roestvast staal, gietijzer, titaan, brons, koper, messing, enz.						
<b>R</b>	12	16	70	6	Enkelvoudige vertanding	628378000*

HM-frees voor aluminium



- Hardmetalen frees met speciale aluminium vertanding voor de bewerking van zachte materialen met lange spaanders en kunststoffen. De aluminium vertanding maakt een groot spaanvolume en een hoge verspaningscapaciteit bij een rustige werking mogelijk.
- Toepassingsvoorbeelden: afbramen, contourbewerking, oppervlaktebewerking, uitfrezen van moeilijk toegankelijke plaatsen, bewerking van scherpe hoeken

	Kop-Ø mm	Werklechte mm	Totale lengte mm	Schacht-Ø mm	Vertanding	Art. nr.
<b>Cilindrische frees, vorm ZYAS/ Alu (met radiale vertanding)</b> Ideaal voor binnencontouren en algemene toepassingen						
<b>ZYAS</b>	12	25	70	6	Aluminium vertanding	628375000*
<b>Walsrond frees, vorm WRC/ Alu</b> Voor de bewerking van vlakken, contouren en stralen						
<b>WRC</b>	12	25	70	6	Aluminium vertanding	628377000*
<b>Kogelvorm frees, vorm KUD/ Alu</b> Voor de bewerking van contouren en het afbramen van inwendige boringen						
<b>KUD</b>	12	11	56	6	Aluminium vertanding	628376000*

\* ZB-verpakt

HM-frezensets







- Hardmetalen frees met kruisvertanding voor algemene toepassingen. De kruisvertanding maakt aangenaam werken en een betere controle mogelijk. Door het verbeterde freesgemak wordt de materiaalafname verhoogd. Geschikt voor bijna alle metalen, zoals bv. staal gehard, ongehard, roestvrij staal, titaan, messing, koper, gietijzer, brons.
- Toepassingsvoorbeelden: afbramen, contourbewerking, oppervlaktebewerking, uitfrezen van moeilijk toegankelijke plaatsen, bewerking van scherpe hoeken

	Art. nr.
 <p><b>HM-frezenset</b> Inhoud: 1 x art.nr.: kop-Ø x werklengte x totale lengte, schacht-Ø, vorm 1 x 628343000: ZYAS 102064, Cilinder/ B-vorm 1 x 628347000: WRC 102064, Walsrond/ C-vorm 1 x 628351000: KUD 100854, Kogel/ D-vorm 1 x 628402000: TRE 101660, Ellips/ E-vorm 1 x 628359000: SPG 102064, Puntboog/ G-vorm</p>	628403000*
 <p><b>HM-frezenset</b> Inhoud: 1 x art.nr.: kop-Ø x werklengte x totale lengte, schacht-Ø, vorm 1 x 628343000: ZYAS 102064, Cilinder/ B-vorm 1 x 628344000: ZYAS 122570, Cilinder/ B-vorm 1 x 628347000: WRC 102064, Walsrond/ C-vorm 1 x 628348000: WRC 122570, Walsrond/ C-vorm 1 x 628352000: KUD 121156, Kogel/ D-vorm 1 x 628402000: TRE 101660, Ellips/ E-vorm 1 x 628356000: RBF 122570, Ronde boog/ F-vorm 1 x 628359000: SPG 102064, Puntboog/ G-vorm 1 x 628360000: SPG 122570, Puntboog/ G-vorm 1 x 628367000: KEL 123277, Ronde kegel/ L-vorm</p>	628404000*
 <p><b>Hardmetalen frezen-display</b> Inhoud: 2 x art.nr.: kop-Ø x werklengte x totale lengte, schacht-Ø, vorm 2 x 628341000: ZYAS 061850, Cilinder/ B-vorm 2 x 628345000: WRC 061850, Walsrond/ C-vorm 2 x 628353000: RBF 061850, Ronde boog/ F-vorm 2 x 628357000: SPG 061850, Puntboog/ G-vorm 2 x 628401000: KEL 061850, Ronde kegel/ L-vorm 2 x 628346000: WRC 082064, Walsrond/ C-vorm 2 x 628354000: RBF 082065, Ronde boog/ F-vorm 2 x 628358000: SPG 082064, Puntboog/ G-vorm 2 x 628365000: KEL 082570, Ronde kegel/ L-vorm 2 x 628343000: ZYAS 102064, Cilinder/ B-vorm 2 x 628347000: WRC 102064, Walsrond/ C-vorm 2 x 628355000: RBF 102064, Ronde boog/ F-vorm 2 x 628359000: SPG 102064, Puntboog/ G-vorm 2 x 628366000: KEL 103076, Ronde kegel/ L-vorm 2 x 628344000: ZYAS 122570, Cilinder/ B-vorm 1 x 628348000: WRC 122570, Walsrond/ C-vorm 2 x 628356000: RBF 122570, Ronde boog/ F-vorm 2 x 628360000: SPG 122570, Puntboog/ G-vorm 2 x 628367000: KEL 123277, Ronde kegel/ L-vorm 2 x 628402000: TRE 101660, Ellips / E-vorm</p>	628405000

Korund slijpstiften





Slijpstiften van edelkorund

- Slijpstiften van edelkorund voor staal en gietstaal
- Voor de lasnaad-voorbereiding, lasnaad-nabewerking
- Grove verspaning tot fijne bewerking
- Voor het afbramen en bepleisteren

	Kop-Ø mm	Werklengte mm	Totale lengte mm	Schacht-Ø mm	Korrel	Art. nr.
	16	32	40	6	K 46	628330000*
	25	25	40	6	K 36	628331000*
	16	32	40	6	K 46	628332000*
	25	25	40	6	K 36	628333000*
	20	32	40	6	K 36	628334000*
 <p><b>Set edelkorund slijpstiften</b> ■ Slijpstiften van edelkorund voor staal en gietstaal ■ Ideaal voor lasnaad-voorbereiding, lasnaad-nabewerking ■ Grove verspaning tot fijne bewerking ■ Afbramen ■ Bepleisteren Inhoud: 1 x art.nr.: kop-Ø x werklengte x schachtlengte, schacht-Ø, korrel, vorm 1 x 628330000: 16 x 32 x 40 mm, 6 mm, K 46, Cilinder 1 x 628331000: 25 x 25 x 40 mm, 6 mm, K 36, Cilinder 1 x 628332000: 16 x 32 x 40 mm, 6 mm, K 46, Kegel 1 x 628333000: 25 x 25 x 40 mm, 6 mm, K 36, Kogel 1 x 628334000: 20 x 32 x 40 mm, 6 mm, K 36, Puntboog</p>						628335000*

Slijpstiften van normaal korund

- Slijpstiften van normaal korund voor de bewerking van roestvast staal, Inox, NK 24 N BA, zachte uitvoering, ijzer- en zwavelvrij
- Voor de lasnaad-voorbereiding en lasnaad-nabewerking
- Grove verspaning tot fijne bewerking
- Voor het afbramen en bepleisteren

	Kop-Ø mm	Werklengte mm	Totale lengte mm	Schacht-Ø mm	Korrel	Art. nr.
	20	32	40	6	K 24	628336000*
	25	32	40	6	K 24	628337000*
	32	32	40	6	K 24	628338000*
	40	20	40	6	K 24	628339000*
	50	10	40	6	K 24	628340000*



## Lamellenschuurrollen

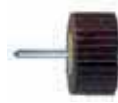

- Lamellenschuurrollen van normaal korund
- Voor het bewerken van geprofileerde werkstukken, interne oppervlakken, nauwe en moeilijk bereikbare plaatsen. Speciaal voor het radiaal gebruik
- Ideaal voor: afvlakken, roest verwijderen, bepleisteren, afbramen; grof slijpen van staal; oppervlaktebehandeling van staal; matteren; vlakken schuren; structuurslijpen

Diameter x breedte mm	Schacht-Ø mm	Korrel	Max. toerental /min.	Verkoopenheid	Art. nr.
Ø 50 x 20	6	P 40	15.200	1	628379000*
Ø 50 x 20	6	P 60	15.200	1	631110000*
Ø 50 x 20	6	P 80	15.200	1	628380000*
Ø 60 x 20	6	P 40	12.700	1	628381000*
Ø 60 x 20	6	P 60	12.700	1	628382000*
Ø 60 x 20	6	P 80	12.700	1	628383000*
Ø 60 x 30	6	P 40	12.700	1	628384000*
Ø 60 x 30	6	P 60	12.700	1	631111000*
Ø 60 x 30	6	P 80	12.700	1	628385000*
Ø 60 x 30	6	P 120	12.700	1	628386000*
Ø 60 x 30	6	P 180	12.700	1	628387000*
Ø 60 x 30	6	P 240	12.700	1	628388000*
Ø 60 x 40	6	P 40	12.700	1	628389000*
Ø 60 x 40	6	P 60	12.700	1	631112000*
Ø 60 x 40	6	P 80	12.700	1	628390000*
Ø 80 x 30	6	P 40	9.500	1	628391000*
Ø 80 x 30	6	P 60	9.500	1	628392000*
Ø 80 x 30	6	P 80	9.500	1	628393000*
Ø 80 x 30	6	P 120	9.500	1	628394000*
Ø 80 x 40	6	P 40	9.500	1	628395000*
Ø 80 x 40	6	P 60	9.500	1	628396000*
Ø 80 x 40	6	P 80	9.500	1	628397000*
Ø 80 x 50	6	P 40	9.500	1	628398000*
Ø 80 x 50	6	P 60	9.500	1	628399000*
Ø 80 x 50	6	P 80	9.500	1	628400000*

## Kleine afbraamschijven

Kwaliteitsklasse A 24-Q »Flexiamant Super« staal



- Universele schijf voor de gehele metaalbewerking, bijzonder geschikt voor afbramingswerkzaamheden en randslijpen, ook voor de gietbewerking
- Hardheid: hard
- Goed afnamevermogen bij extreem goede standtijd

Diameter x dikte x asgat mm	Max. toerental /min.	Maximale werksnelheid m/s	Verkoop-/verpakkingseenheid	Geschikt voor machine	Art. nr.
50 x 6 x 6	30.600	80	1/25		630187000

## Kleine doorslijpschijven

Kwaliteitsklasse A 46-U 9 »Flexiamant Super« Inox



- Schijf met hoog vermogen speciaal voor de bewerking van roestvast staal
- Maximaal slijpvermogen bij zeer hoge standtijd door gebruik van speciale korunds, ijzer-, zwavel- en chloorvrij (Fe + S + Cl ≤ 0,1%), voor alle roest- en zuurbestendige soorten staal (V2A, Nirosta, INOX), veerstaal, gereedschapsstaal
- Te gebruiken in de voertuigbouw, tankbouw, carrosseriebouw, schakelkastbouw enz. Doorslijpschijven voor geruisloze, braamvrije en precieze slijpsneden
- Hardheid: hard

Diameter x dikte x asgat mm	Max. toerental /min.	Maximale werksnelheid m/s	Verkoop-/verpakkingseenheid	Geschikt voor machine	Art. nr.
50 x 1 x 6	30.600	80	1/50		630191000
50 x 2 x 6	30.600	80	1/25		630192000
76 x 2 x 6	20.100	80	1/25		630194000
76 x 1,1 x 6	20.100	80	1/50		630195000
Opspandoorn voor kleine slijpschijven					630189000*

Spantangen voor rechte slijper



Spantangopname	Uitvoering	Art. nr.
3 mm	Zeskant	631947000*
1/8" (3,18 mm)	Zeskant	631948000*
6 mm	Zeskant	631945000*
6 mm	Tweekant	630820000
8 mm	Tweekant	630833000
8 mm	Zeskant	631946000*
1/4" (6,35 mm)	Tweekant	631949000

Flexibele assen



- Flexibele as**
- Geschikt voor toerentalbereik 20.000-30.000 /min.
  - Aan beide kanten kogelgelagerd
  - Voor frezen, slijpstiften, lamellenschuurrollen enz. met 6 mm schachtdiameter. Verwisselbare spantang voor inzetgereedschappen met 3 mm schachtdiameter als toebehoren (630715000) verkrijgbaar
  - 6 mm aandrijf-as voor het bevestigen van de flexibele as in het spanboorgat van de aandrijfmachine. Als het spanboorgat van de aandrijfmachine een andere maat heeft dan 6 mm, moet de spantang van de aandrijfmachine worden vervangen. 6 mm spantang als toebehoren (631945000) verkrijgbaar

Geschikt voor bovenfrezen: FME 737  
 Geschikt voor rechte slijpers: G 500, GE 700, GE 710 Compact, GE 710 Plus  
 Lengte: 1,3 m  
 Aandrijfstift: 6 mm  
 Spantangopname: 6 mm  
 Gewicht: 0,8 kg



- Flexibele as**
- Geschikt voor toerentalbereik 7.500-30.000 /min.
  - Aan beide kanten kogelgelagerd
  - Voor frezen, slijpstiften, lamellenschuurrollen, enz. met 8 mm schachtdiameter. Verwisselbare spantang voor inzetgereedschappen met 6 mm schachtdiameter (630977000) en 3 mm schachtdiameter (630976000) als toebehoren verkrijgbaar
  - 8 mm aandrijf-as voor het bevestigen van de flexibele as in het spanboorgat van de aandrijfmachine. Als het spanboorgat van de aandrijfmachine een andere maat heeft dan 8 mm, moet de spantang van de aandrijfmachine worden vervangen. 6 mm spantang als toebehoren (631945000) verkrijgbaar

Geschikt voor bovenfrezen: FME 737  
 Geschikt voor rechte slijpers: G 500, GE 700, GE 900 Plus, GE 710 Compact, GE 710 Plus, GE 950 G Plus  
 Lengte: 1,3 m  
 Aandrijfstift: 8 mm  
 Spantangopname: 8 mm  
 Gewicht: 0,8 kg

\* ZB-verpakt

Spantangen voor flexibele as (630980000)



- Voor het bevestigen van de HM-frezen, slijpstiften enz. aan de flexibele as

Spantangopname	Art. nr.
3 mm	630976000
6 mm	630977000
8 mm	630979000



Spantangen voor flexibele as (627609000)



- Voor het bevestigen van de HM-frezen, slijpstiften enz. aan de flexibele as

Spantangopname	Art. nr.
3 mm	630715000
6 mm	630714000

Overige toebehoren voor rechte slijpers

	Art. nr.
 <p><b>Spanframe</b></p> <ul style="list-style-type: none"> <li>Spanframe voor het werken met een flexibele as</li> <li>Het Metabo-spanframe uit hard rubber kan worden neergezet of opgehangen, is antislip en stabiel. Het beschermt gevoelige oppervlakken tegen krassen.</li> <li>Geschikt voor GE 710 Plus, GE 950 G Plus, GA 18 LTX, GA 18 LTX G</li> </ul>	628329000
 <p><b>Opspanbok</b></p> <ul style="list-style-type: none"> <li>Voor het stevig inspannen van boor- en klopbormachines en rechte slijpers en de motor van de bovenfrees bij het werken met flexibele assen. Opnameopening Ø 43 mm. De klembeugel (627107000) dient voor de stevige bevestiging</li> </ul>	627354000*
 <p><b>Klembeugel</b></p> <ul style="list-style-type: none"> <li>Voor stevige bevestiging op een werktafel</li> </ul>	627107000*

## De Metabo kantenfreen: Snelle en zuivere bewerking van randen.

De kantenfreen van Metabo zijn de ideale oplossing, als het erom gaat, scherpe kanten te breken, zichtkanten te maken of een lasnaadvoorbereiding uit te voeren. Met een afkandhoogte van max. 15 mm (bij 45°) zijn de nieuwe machines extreem krachtig. De KFM 18 LTX 3 RF is bovendien de krachtigste 18 Volt kantenfrees ter wereld voor fases van max. 4 mm en stralen van max. 3 mm.

**Gepatenteerde One-Touch-controller**  
Snelle en precieze freesdiepte-instelling in stappen van 0,1 mm, geïntegreerde vergrendelpunten tegen het ongewenst verstellen van de freesdiepte tijdens het werken.



**KFM 15-10 F**

**Zonder gereedschap verstelbare beugelhandgreep** voor een veilige en gelijkmatige geleiding bij het frezen

**Gereduceerde bedrijfskosten** door het gebruik van slechts één freeskop voor alle fasehoeken traploos van 0 - 90°

**Hoge oppervlaktekwaliteit, precieze fasehoeken – optimale werkresultaten**



Met kantenfrees      Met haakse slijper

Kantenfrees KFM 16-15 F

**5x meer kanten gefreesd in dezelfde tijd**

2.600 Watt haakse slijper

Materiaal: constructiestaal (S235JR) fase 15 mm x 45°

Machine	Freesgeometrie	Maximale freeshoogte			Instelbare freeshoek	Toepassing
		bij 15°	bij 30°	bij 45°		
KFM 9-3 RF	Fase en straal	–	–	4 mm	45°	<ul style="list-style-type: none"> <li>Afbramen van contourrijke platen</li> <li>Afkanten van buizen</li> </ul>
KFM 18 LTX 3 RF	Fase en straal	–	–	4 mm	45°	<ul style="list-style-type: none"> <li>Breken en afronden van boor- en stansranden</li> </ul>
KFM 15-10 F / KFM 15-10 F	Fase	22,5 mm	15 mm	10 mm	0 - 90°	<ul style="list-style-type: none"> <li>Lasnaadvoorbereiding vlak materiaal</li> <li>Lasnaadvoorbereiding buizen</li> </ul>
KFM 16-15 F	Fase	28 mm	23 mm	15 mm	0 - 90°	

\* ZB-verpakt

18 V



## Technische gegevens

Accu-kantenfrees  
KFM 18 LTX 3 RF

Type accu-pack	Li-Ion / LiHD
Spanning van de accu-pack	18 V
Nullasttoerental	7.000 /min
Soort kanten	Fase en straal
Max. freesbreedte 45°	6 mm
Max. freeshoogte 45°	4 mm
Mogelijke stralen	R2 / R3
Verloop freesdiepte-instelling	0,1 mm
Rondingen kleinste binnen-Ø	13 mm
Gewicht (met accu-pack)	3,1 kg

## Met:

Art. nr.	601754
2 HM-keerbeitels 45° fase	■
2 HM-keerbeitels straal R2	■
2 HM-keerbeitels straal R3	■
Parallelgeleider	■
Schroevendraaier Torx 15	■
Beugelhandgreep	■
Stoffilter	■
2 LiHD-accu-packs (18 V/5,5 Ah)	■
Lader ASC 30-36 V »AIR COOLED«	■
MetaLoc	■

## Productvoordelen

- De krachtigste accu-metaal-kantenfrees ter wereld voor 45° fasen tot 4 mm en stralen van 2 en 3 mm
- Oxide- en braamvrije oppervlakken als optimale voorbereiding voor het opbrengen van poeder- of lakcoatings voor maximale corrosiebescherming
- One-touch Controller: gepatenteerde, gereedschapsloze freesdiepte-instelling in stappen van 0,1 mm; vergrendelpunten voor korte insteltijden, tegen ongewenst verstellen van de freesdiepte tijdens het werken
- Slanke freeskop voor het werken in buizen en boorgaten vanaf Ø 13 mm en aan buitencontouren
- Parallelgeleider voor een gelijkmatig werkresultaat bij de bewerking van rechte kanten
- Draaibare accu-pack om beter te werken in nauwe ruimtes
- Overbelastingsbeveiliging: beschermt de motor tegen oververhitting
- Elektronische zachtloop
- Herstartbeveiliging: voorkomt het per ongeluk starten van de machine na stroomonderbreking
- Afneembaar stofbeschermingsfilter als motorbescherming tegen grove deeltjes

## Systeemcomponenten

Toebehooren → 214

Accu-packs → 72



## Technische gegevens

Kantenfrees  
KFM 9-3 RF

Nullasttoerental	4.500 - 11.500 /min
Opgenomen vermogen	900 W
Afgegeven vermogen	470 W
Soort kanten	Fase en straal
Max. freesbreedte 45°	6 mm
Max. freeshoogte 45°	4 mm
Mogelijke stralen	R2 / R3
Verloop freesdiepte-instelling	0,1 mm
Rondingen kleinste binnen-Ø	13 mm
Gewicht (zonder netsnoer)	2,5 kg
Kabellengte	4 m

## Met:

Art. nr.	601751
2 HM-keerbeitels 45°-fase (ISO: DCMT 11 T 304)	■
2 HM-keerbeitels straal R2	■
2 HM-keerbeitels straal R3	■
Parallelgeleider	■
Schroevendraaier Torx 15	■
Beugelhandgreep	■
MetaLoc	■

## Productvoordelen

- Compacte metaal-kantenfrees voor 45° fasen en stralen van 2 tot 3 mm op zichtkanten
- Oxide- en braamvrije oppervlakken als optimale voorbereiding voor het opbrengen van poeder- of lakcoatings voor maximale corrosiebescherming
- One-touch Controller: gepatenteerde, gereedschapsloze freesdiepte-instelling in stappen van 0,1 mm; vergrendelpunten voor korte insteltijden, tegen ongewenst verstellen van de freesdiepte tijdens het werken
- Slanke freeskop met in de handel verkrijgbare HM-keerbeitels en kogellager-aanloopring voor het werken in buizen en aan rondingen
- Parallelgeleider voor een gelijkmatig werkresultaat en hoge oppervlaktekwaliteit bij de bewerking van rechte platen
- Metabo Marathon-motor met gepatenteerde stofbescherming voor lange levensduur
- Vario-Constamatic (VC)-volle-golf elektronica met stelwiel: voor het werken met toerentallen aangepast aan het materiaal, die onder belasting constant blijven
- Elektronische veiligheidsuitschakeling van de motor bij het blokkeren van het inzetgereedschap om veilig te werken
- Elektronische overbelastingsbeveiliging, zachtloop en herstartbeveiliging

## Technische gegevens

Kantenfrees  
KFM 15-10 F

Nullasttoerental	7.800 - 12.200 /min
Opgenomen vermogen	1.550 W
Afgegeven vermogen	840 W
Soort kanten	Fase
Max. freesbreedte 45°	14 mm
Max. freeshoogte 15° / 30° / 45°	22,5 mm / 15 mm / 10 mm
Verloop freesdiepte-instelling	0,1 mm
Rondingen kleinste buiten-Ø	75 mm
Gewicht (zonder netsnoer)	4,9 kg
Kabellengte	4 m

## Met:

Art. nr.	601752	601755	601753
3 HM-keerbeitels Universeel	■	■	■
Aanslagrol	■	■	■
Schroevendraaier Torx 15	■	■	■
Schroevendraaier SW 4 met T-greep	■	■	■
Steeksleutel SW 10	■	■	■
Extra handgreep	■	■	■
Metalen transportkoffer	■	■	■

## Productvoordelen

- Metaal-kantenfrees voor fasehoogtes tot 10 mm voor de lasnaadvoorbereiding
- Vario-Constamatic (VC)-volle-golf elektronica met stelwiel: voor het werken met toerentallen aangepast aan het materiaal, die onder belasting constant blijven
- Metaal-kantenfrees voor fasehoogtes tot 10 mm voor de lasnaadvoorbereiding met maximale gebruikersbescherming door dode-mansschakelaar en remsysteem
- Tacho-Constamatic (TC)-elektronica: sneller werken door constant toerental onder belasting
- Gepatenteerd, mechanisch remsysteem stopt de frees binnen 2 seconden na het uitschakelen
- One-touch Controller: gepatenteerde, gereedschapsloze freesdiepte-instelling in stappen van 0,1 mm; vergrendelpunten voor korte insteltijden, tegen ongewenst verstellen van de freesdiepte tijdens het werken
- Precieze instelling van de fasehoek direct boven de geleideplaten
- Universele freeskop met drie HM-keerbeitels voor alle fasehoeken van 0-90°
- Gecontroleerd werken door geleideplaten met grote oppervlakken
- Aanslagrol voor de geleiding op buizen voor eenvoudige lasnaadvoorbereiding
- Zonder gereedschap verstelbare beugelhandgreep voor veilige en gelijkmatige geleiding
- Metabo Marathon-motor met gepatenteerde stofbescherming voor lange levensduur
- Elektronische overbelastingsbeveiliging, zachtloop en herstartbeveiliging
- Bescherming van de gebruiker door zijdelingse platen om de spaanders af te voeren

## Systeemcomponenten

Toebehooren → 214

01

02

03

04

05

06

07

08

09

10

11

12



13

14

15

HM-keerbeitels voor het afbramen en afronden

- Voor het afbramen van contourrijke platen
- Voor het afkanten van buizen
- Voor het breken en afronden van boor- en stansranden
- Geschikt voor KFM 9-3 RF, KFM 18 LTX 3 RF

	Art. nr.
 10 HM-keerbeitels R2, straal 2	623561000
 10 HM-keerbeitels R3, straal 3	623562000
 10 HM-keerbeitels fase 45°	623560000

HM-keerbeitels voor de lasnaadvoorbereiding

- Voor de lasnaadvoorbereiding van vlak materiaal en buizen
- Geschikt voor KFM 15-10 F, KFM 16-15 F, KFMPB 15-10 F

	Art. nr.
 10 HM-keerbeitels Universeel Voor het afkanten van constructie- en fijnkorrelig staal alsmede roestvast staal	623564000
 10 HM-keerbeitels Voor het afkanten van roestvast staal	623565000
 10 HM-keerbeitels Voor het afkanten van aluminium en kunststoffen	623559000

NIEUW



Bevestigingsschroeven voor keerbeitels

	Art. nr.
 <ul style="list-style-type: none"> <li>■ Voor het bevestigen van de keerbeitels voor de kantenfrezes</li> <li>■ De schroeven beschikken over een binnenzeskant aan de schroefdraadzijde, zodat de keerbeitels ook bij beschadigde schroef gewisseld en de schroeven vervangen kunnen worden.</li> <li>■ Geschikt voor KFM 15-10 F, KFM 16-15 F, KFMPB 15-10 F, KFM 9-3 RF, KFM 18 LTX 3 RF</li> </ul>	623566000

Toebehoren voor scharen

	Art. nr.
 <ul style="list-style-type: none"> <li>■ <b>Omkeerbare beitels</b></li> <li>■ Hetzelfde mes voor meshouder en snijtafel</li> <li>Voor de platenschaar Ku 6870</li> </ul>	630201000
 <ul style="list-style-type: none"> <li>■ <b>Omkeerbare beitels</b></li> <li>■ Hetzelfde mes voor meshouder en snijtafel</li> <li>Voor de platenschaar Ku 6872</li> </ul>	631042000
 <ul style="list-style-type: none"> <li>■ <b>Stootmes</b></li> <li>Geschikt voor Ku 6872 en Ku 6870</li> </ul>	631041000

Toebehoren voor knabbelscharen

	Art. nr.
 <ul style="list-style-type: none"> <li>■ <b>Stempel</b></li> <li>Voor de knabbelschaar Kn 6875 (als vervanging)</li> </ul>	630202000
 <ul style="list-style-type: none"> <li>■ <b>Matrijs</b></li> <li>Voor de knabbelschaar Kn 6875 (als vervanging)</li> </ul>	630203000



Technische gegevens

Metaal-afkortmachine CS 23-355

Voor slijpschijven (Ø x asgat)	355 x 25,4 mm
Koppel	18 Nm
Nullasttoerental	4.000 /min
Opgenomen vermogen	2.300 W
Doorslijpvermogen stalen staven	65 mm
Doorslijpvermogen buizen	125 mm
Doorslijpvermogen profielstalen	115 x 130 mm
Max. bankschroefopening	238 mm
Afmetingen van de grondplaat	468 x 282 mm
Transporthoogte	400 mm
Gewicht	16,9 kg
Kabellengte	2,7 m

Met:

Art. nr.	602335
Steek-ringsleutel	■
Steunflens	■
Spanmoer	■

Productvoordelen

- Voor eenfase wisselstroom
- Voor het krachtig en snel doorslijpen van profielen, buizen en staven van staal, gietijzer, aluminium en andere non-ferrometalen
- Motor en overbrenging met kogellagers voor hoge belastingen
- Asvergrendeling voor de eenvoudige schijfwissel
- Snelspaninrichting met traploze verstekinstelling van -15° tot 45°
- Eenvoudig transport door geïntegreerde draaggreep en transportvergrendeling
- Hoge veiligheid door zwenkbare doorslijpbeschermer
- Depot voor steek-ringsleutel op de machinetafel
- Veilig werken door verstelbare vonkdeflector
- Instelbare slijpdieptebegrenzing

Systeemcomponenten

Toebehoren → 216

01  
02  
03  
04  
05  
06  
07  
08  
09  
10  
11  
12  
13  
14  
15

Kwaliteitsklasse A 30-R / A 36-S »Flexiamant Super« staal



- Goed slijpvermogen en goede standtijd in staal
- Harde uitvoering voor krachtige machines (machinebelasting > 3 KW)
- A 36-S: met intern weefsel voor snel slijpen
- Maximale werksnelheid 80 m/s

Kwaliteitsklasse	Diameter x dikte x asgat mm	Uitvoering	Max. toerental /min.	Verkoop-/verpakkingseenheid	Art. nr.
A 30-R	350 x 3 x 25,4	—	4.365	1/10	616327000
A 36-S	350 x 3 x 25,4	—	4.365	1/10	616339000

Kwaliteitsklasse A 24-M »Flexiamant Super« staal



- Hoog slijpvermogen bij goede standtijd in staal
- Zachte uitvoering voor machines met lagere vermogens (machinebelasting < 3 KW)
- Maximale werksnelheid 80 m/s

Kwaliteitsklasse	Diameter x dikte x asgat mm	Uitvoering	Max. toerental /min.	Verkoop-/verpakkingseenheid	Art. nr.
A 24-M	350 x 3 x 25,4	—	4.365	1/10	616338000

Kwaliteitsklasse A 36-R »Flexiamant Super« Inox



- Middelharde speciale doorslijpschijf voor roestvast staal
- Hoog slijpvermogen bij goede standtijd
- IJzer- en zwavelarm < 0,1%
- Maximale werksnelheid 80 m/s
- Middelharde uitvoering voor machines met lagere vermogens (machinebelasting < 3 KW)

Kwaliteitsklasse	Diameter x dikte x asgat mm	Uitvoering	Max. toerental /min.	Verkoop-/verpakkingseenheid	Art. nr.
A 36-R	350 x 3 x 25,4	—	4.365	1/10	616343000



Technische gegevens

	Dubbele slijpmachine DS 125	Dubbele slijpmachine DS 150
Slijpstenen (Ø x dikte x asgat)	125 x 20 x 20 mm	150 x 20 x 20 mm
Nullasttoerental	2.980 /min	2.980 /min
Opgenomen vermogen	200 W	350 W
Afgegeven vermogen	130 W	200 W
Kantelmoment	0,9 Nm	1,1 Nm
Gewicht	7,5 kg	9,5 kg
Kabellengte	2 m	2 m

Met:

Art. nr.	619125	619150
Normaal korund slijpstenen 36 P en 60 N	■	■
Beschermingsspatglazen	■	■
Werkstuksteun	■	■
Inbussleutel	■	■

Productvoordelen

- Kleine en ruimtebesparende werkplaatsmachine
- Geluids- en trillingsarme, onderhoudsvrije inductiemotor
- Motor voor éénfase wisselstroom
- Beschermkap-bajonetsluiting voor snelle, eenvoudige schijfwissel
- Grote beschermingsspatglazen voor de bescherming van de ogen
- Trillingsdempende rubberen voetjes voor vaste stand

Systeemcomponenten

Toebehoren → 220

01  
02  
03  
04  
05  
06  
07  
08  
09  
10  
11  
12  
13  
14  
15



Technische gegevens	Dubbele slijpmachine DS 175	Combi bandslijpmachine BS 175	Combi droog-nat slijpmachine TNS 175
Slijpstenen (Ø x dikte x asgat)	175 x 25 x 32 mm	175 x 25 x 32 mm	175 x 25 x 32 mm
Nat-slijpsteen (Ø x dikte x asgat)	–	–	200 x 40 x 20 mm
Nullasttoerental	2.980 /min	2.980 /min	2.980/132 /min
Opgenomen vermogen	500 W	500 W	500 W
Afgegeven vermogen	310 W	310 W	310 W
Kantelmoment	2,3 Nm	2,3 Nm	2,3 Nm
Bandschuurarm-lengte	–	285 mm	–
Schuurband (breedte x lengte)	–	50 x 1.020 mm	–
Bandsnelheid	–	18 m/s	–
Afzuigstuk, binnen-Ø	35 mm	35 mm	35 mm
Gewicht	14,9 kg	14,9 kg	15,2 kg
Kabellengte	2 m	2 m	2 m

**Met:**

Art. nr.	619175	601750	611750
Normaal korund slijpstenen 36 P en 60 N	■		
Beschermingsspatglazen	■	■	■
Werkstuksteun	■	■	■
Inbussleutel	■	■	■
Normaal korund slijpsteen 60 N		■	■
Textielschuurband K 60		■	
Nat-slijpsteen			■

- Productvoordelen**
- Grote, 90° traploos buigbare bandschuurarm voor het bewerken van werkstukken in hout en metaal
  - Veelzijdig gebruik door combinatie van nat- en droog-slijpschijven
  - Waterbak van roestvast staal

- Robuuste machine voor moeilijke scherp-, schuur- en afbramingswerkzaamheden
- Geluids- en trillingsarme, onderhoudsvrije inductiemotor
- Motor voor éénfase wisselstroom
- Aan de zijkant gesloten beschermkappen met afzuigstuk
- Beschermkap-bajonetsluiting voor snelle, eenvoudige schijfwissel
- Stofbestendige noodstopshakelaar
- Herstartbeveiliging: voorkomt het per ongeluk starten van de machine na stroomonderbreking
- Gereedschapsloos verstelbare werkstuksteunen
- Grote beschermingsspatglazen voor de bescherming van de ogen
- Trillingsdempende rubberen voetjes voor vaste stand

**Systeemcomponenten**

Toebehoren → 220



Technische gegevens	Dubbele slijpmachine DS 200	Dubbele slijpmachine DSD 200	Dubbele slijpmachine DSD 250
Slijpstenen (Ø x dikte x asgat)	200 x 25 x 32 mm	200 x 25 x 32 mm	250 x 40 x 51 mm
Nullasttoerental	2.980 /min	2.980 /min	1.490 /min
Opgenomen vermogen	600 W	750 W	650 W
Afgegeven vermogen	420 W	550 W	490 W
Kantelmoment	2,6 Nm	7,2 Nm	10 Nm
Afzuigstuk, binnen-Ø	35 mm	35 mm	35 mm
Gewicht	16,6 kg	17,2 kg	33,8 kg
Kabellengte	2 m	2 m	2 m

**Met:**

Art. nr.	619200	619201	619250
Normaal korund slijpstenen 36 P en 60 N	■	■	■
Beschermingsspatglazen	■	■	■
Werkstuksteun	■	■	■
Inbussleutel	■	■	■

- Productvoordelen**
- Motor voor éénfase wisselstroom
  - Krachtige draaistroommotor met hoog koppel
  - Krachtige draaistroommotor met hoog koppel
  - Bijzonder krachtige machine voor zware belasting
  - Geluids- en trillingsarme, onderhoudsvrije inductiemotor
  - Robuuste aluminium spuitgietbeschermingskappen
  - Beschermkap-bajonetsluiting voor snelle, eenvoudige schijfwissel
  - Stofbestendige noodstopshakelaar
  - Herstartbeveiliging: voorkomt het per ongeluk starten van de machine na stroomonderbreking
  - Gereedschapsloos verstelbare werkstuksteunen
  - Grote beschermingsspatglazen voor de bescherming van de ogen
  - Trillingsdempende rubberen voetjes voor vaste stand

**Systeemcomponenten**

Toebehoren → 220

Slijpstenen

Slijpstenen, normaal korund



- Voor het slijpen van gereedschapsstaal
- Fijne korrel (60 N): geschikt voor het fijnslijpen van geharde en ongeharde staalsoorten, bijv. spiraalboren, schroevendraaiers, beitels, splijtgereedschap, steekbeitels, gutsen
- Grove korrel (36 P): geschikt voor het voorslijpen van geharde en ongeharde staalsoorten, bijv. schroevendraaiers, beitels, splijtgereedschap

Diameter x dikte x asgat mm	Korrel en hardheid	Geschikt voor	Art. nr.
120 x 20 x 20	36 P	DS 125, Ds W 3150	629088000
120 x 20 x 20	60 N	DS 125, Ds W 3150	629089000
120 x 20 x 12	60 N	DS 125 W, Ds W 3150	629090000
150 x 20 x 20	36 P	DS 150, Ds W 3150	630632000
150 x 20 x 20	60 N	DS 150, Ds W 3150	630633000
150 x 20 x 32	36 P	Ds 7202	630777000
150 x 20 x 32	60 N	Ds 7202, Ds 7203	630778000
175 x 25 x 20	36 P	DS 175 W / DS 175 D	629091000
175 x 25 x 20	60 N	DS 175 W / DS 175 D	629092000
175 x 25 x 32	36 P	DS 175, BS 175, TNS 175, Ds W 5175 / Ds D 6175	630657000
175 x 25 x 32	60 N	DS 175, BS 175, TNS 175, Ds W 5175 / Ds D 6175	630656000
200 x 25 x 20	36 P	DS 200/25 W / DS 200/25 D	629093000
200 x 25 x 20	60 N	DS 200/25 W / DS 200/25 D	629094000
200 x 25 x 32	36 P	DS 200, DSD 200, Ds 7211, Ds W 9200 / Ds D 9201	630784000
200 x 25 x 32	60 N	DS 200, DSD 200, Ds 7211, Ds W 9200 / Ds D 9201	630785000
200 x 32 x 32	36 P	Ds W 9200 / Ds D 9201	630634000
200 x 32 x 32	60 N	Ds W 9200 / Ds D 9201	630635000
250 x 32 x 32	24 Q	Ds 7226	630788000
250 x 32 x 32	60 N	Ds 7226	630789000
250 x 40 x 51	36 P	DSD 250, Ds D 9250	630636000
250 x 40 x 51	60 N	DSD 250, Ds D 9250	630637000

Slijpstenen, edelkorund



- Voor het slijpen van HSS-gereedschap

Diameter x dikte x asgat mm	Korrel en hardheid	Geschikt voor	Art. nr.
150 x 20 x 20	80 J	Ds W 3150	630638000
150 x 50 x 13	80 I	Ds 7203	630779000

Slijpstenen, siliciumcarbide



- Geschikt voor het fijnslijpen van hardmetalen, en HM-gecoat gereedschap, gietijzer, aluminium, glas, keramiek

Diameter x dikte x asgat mm	Korrel en hardheid	Geschikt voor	Art. nr.
120 x 20 x 20	80 J	DS 125	629102000
150 x 20 x 20	80 J	DS 150, Ds W 3150	629103000
175 x 25 x 20	80 J	DS 175 W / DS 175 D, TNS 175	629095000
175 x 25 x 32	80 J	DS 175, BS 175, TNS 175	629104000
200 x 25 x 20	80 J	DS 200/25 W / DS 200/25 D, TNS 175	629096000
200 x 25 x 32	80 J	DS 200, DSD 200, Ds W 9200 / Ds D 9201	629105000
250 x 40 x 51	80 J	DSD 250, Ds D 9250	629106000

Nat-slijpstenen



- Geschikt voor het fijnslijpen van ongeharde staalsoorten zoals bijv. messen, steekbeitels, draaibeitels, gutsen, kloofgereedschap, scharen

Diameter x dikte x asgat mm	Korrel en hardheid	Geschikt voor	Art. nr.
150 x 30 x 20	220 K	TNS 150 W	629097000
200 x 40 x 20	220 K	TNS 175	629098000



Schuurbanden



- Kwalitatief hoogwaardig schuurpapier (normaal korund) met dichte strooiing, grote afnamecapaciteit en lange standtijd. Universeel te gebruiken. Voor het schuren en afbramen van metaal, ongelegeerd en laaggelegeerd staal, gietijzer, aluminium legeringen, messing, brons, harde metalen lagen, rubber, kunststoffen enz.
- Aanbevolen omtreksnelheid: 25-35 m/s

Afmetingen mm	Korrel	Verkoopeenheid	Art. nr.
50 x 650	P 60	3	629060000*
50 x 650	P 100	3	629061000*
50 x 650	P 150	3	629062000*
50 x 1.020	P 60	3	629063000*
50 x 1.020	P 80	3	629064000*
50 x 1.020	P 100	3	629065000*
50 x 1.020	P 120	3	629066000*
50 x 1.020	P 180	3	629067000*
50 x 1.020	P 240	3	629068000*
50 x 1.020	P 400	3	629069000*

Overige toebehoren voor dubbele slijpmachines

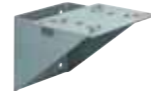
	Art. nr.
 <p><b>Afdraaisteen</b> Afdraaisteen van siliciumcarbide. Voor het afdraaien van slijpstenen, afgestompte slijpkorrels worden verwijderd.</p>	629099000
 <p><b>Standaard</b> Geschikt voor alle Metabo dubbele slijpmachines (vanaf bj. 2005). Met verwijderbare houder voor koelwater of als praktisch gereedschapsdepot. Met dubbele verticale sleuf voor het bewaren van slijpstenen, gereedschappen, enz.; Hoogte: 835 mm; afmetingen plaat: 200 x 280 mmØ-bodemplaat: 340 mm</p>	623867000
 <p><b>Wandconsole</b> Geschikt voor alle Metabo dubbele slijpmachines tot schijf-Ø 200 mm (vanaf bj. 2005), behalve BS 175, DS 250 D. Afmetingen: 280 x 90 x 204 mm</p>	623862000

\* ZB-verpakt

## M+ systeem: machine en toebehoren perfect op elkaar afgestemd voor maximale prestaties.

Machines en toebehoren worden bij Metabo al bij de ontwikkeling optimaal op elkaar afgestemd en samen getest. Uw meerwaarde: maximale prestaties bij het schroeven, boren, beitelen of mengen door het effect van Metabo+ systeem.



Machine



Verbruiks-  
toebehoren



System-  
toebehoren









Boren  
Beitelen  
Schroeven  
Mengen



Welke boormachine voor welke toepassing?

																	
Technische gegevens	BE 6	BE 10	BE 500/6	BE 500/10	BE 600/13-2	BE 650		BE 75-16	BE 75 Quick*	BE 850-2	BEV 1300-2	BDE 1100	B 32/3	WBE 700	MAG 32	MAG 50	B 32/3 + M 100**
Opgenomen vermogen	450 Watt	450 Watt	500 Watt	500 Watt	600 Watt	650 Watt		750 Watt	750 Watt	850 Watt	1.300 Watt	1.100 Watt	1.800 Watt	700 Watt	1.000 Watt	1.200 Watt	1.800 Watt
Boor-Ø in staal	6 mm	10 mm	6 mm	10 mm	13 / 8 mm	13 mm		16 mm	16 mm	13 / 8 mm	16 / 10 mm	16 / 10 mm	32 mm	10 mm	32 mm	50 mm	100 mm
Boor-Ø in zacht hout	12 mm	20 mm	20 mm	30 mm	37 / 27 mm	30 mm		50 mm	50 mm	40 / 25 mm	40 / 25 mm	40 / 25 mm	70 mm	25 mm			
Nullasttoerental	0-4.000 /min	0-2.400 /min	0-4.500 /min	0-1.600 /min	0-750 / 0-2.500 /min	0-2.800 /min		0-660 /min	0-660 /min	0-1.100/ 0-3.100 /min	0-1.100/ 0-3.100 /min	0-640 / 0-1.200 /min	0-170 / 0-320 / 0-470 /min	850-2.600 /min	700 /min	100-250 / 200-450 /min	0-170 / 0-320 / 0-470 /min
Spanwijdte van boorhouder	0-10 mm	0-10 mm	0-10 mm	1-13 mm	1-13 mm	1,5-13 mm		1,5-13 mm	1,5-13 mm	1,5-13 mm	1,5-13 mm	3-16 mm	-	1-10 mm	afhankelijk van boorhouder	afhankelijk van boorhouder	afhankelijk van boorhouder
Gewicht (zonder netsnoer)	1,3 kg	1,3 kg	1,5 kg	1,8 kg	1,9 kg	1,8 kg		2,6 kg	2,6 kg	2,6 kg	2,7 kg	4,3 kg	7,8 kg	2,0 kg	11,9 kg	12,7 kg	29,5 kg
Gereedschapopname	1/2" - 20 UNF	1/2" - 20 UNF	1/2" - 20 UNF	1/2" - 20 UNF	1/2" - 20 UNF	1/2" - 20 UNF		1/2" - 20 UNF	-	1/2" - 20 UNF	1/2" - 20 UNF	5/8" - 16 UN	MK 3	1/2" - 20 UNF	Weldon	MK 2 + Weldon	MK 3
Max. koppel zacht	7 Nm	10 Nm	8 Nm	16 Nm	31 / 9 Nm	9 Nm		75 Nm	75 Nm	36 / 14 Nm	44 / 16 mm	55 / 22 Nm	190 / 120 / 90 Nm	8 Nm			

Toepassing																	
Kleine boor-Ø hout	■	■■	■■■	■■■	■■■	■■■		■	■	■■	■■	■		■			
Grote boor-Ø hout				■	■			■■■	■■■	■	■	■	■■■				
Kleine boor-Ø metaal	■■■	■	■■■	■■■	■■■	■■■		■	■	■■■	■■■	■		■	■	■	■
Grote boor-Ø metaal					■			■	■	■	■	■	■■■		■■■	■■■	■■■
Lichte schroeftoepassingen		■		■	■■■	■		■■■	■■■	■	■	■	■				
Zware schroeftoepassingen								■	■	■	■	■	■■■				

Uitrusting																	
 Metabo S-automatic veiligheidskoppeling									●	●	●	●	●				●
 Vario-Tacho-Constamatic (VTC)											●					●	
 Vario-Constamatic (VC)														●			
 Overbelastingsbeveiliging											●						
 Herstartbeveiliging											●				●	●	
 Metabo Marathon-motor										●	●				●	●	
 Metabo Quick-snelwissel																	

\* ook met koppelvoorzetstuk PowerX3: verdrievoudigt de kracht van de machine voor extreme toepassingen  
 \*\*Combinatie van boormachine B 32/3 en magneet-boorstandaard M 100, alleen afzonderlijk bestelbaar

Toepassing: ■ geschikt ■■ goed geschikt ■■■ optimaal Uitrusting: ● aanwezig



Technische gegevens	Boormachine BE 6	Boormachine BE 10	Boormachine BE 650
Opgenomen vermogen	450 W	450 W	650 W
Afgegeven vermogen	240 W	240 W	320 W
Boor-Ø staal	6 mm	10 mm	13 mm
Boor-Ø zacht hout	12 mm	20 mm	30 mm
Nullasttoerental	0 - 4.000 /min	0 - 2.400 /min	0 - 2.800 /min
Toerental bij belasting	2.200 /min	1.500 /min	1.500 /min
Versnellingen	1	1	1
Max. koppel	7 Nm	10 Nm	9 Nm
Spanhalsdiameter	-	-	43 mm
Spanwijdte van boorhouder	1 - 10 mm	1 - 10 mm	1,5 - 13 mm
Booras met binnenzeskant	-	-	1/4" (6,35 mm)
Boorasschroefdraad	1/2" - 20 UNF	1/2" - 20 UNF	1/2" - 20 UNF
Gewicht (zonder netsnoer)	1,3 kg	1,3 kg	1,8 kg
Kabellengte	2,5 m	2,5 m	2,5 m

**Met:**

Art. nr.	600132	600133	600360
Tandkransboorhouder	■	■	■
Boorhoudersleutel	■	■	■

**Productvoordelen**

- Kleine, handzame boormachine
- Kleine, handzame boormachine
- Stelwiel voor het instellen van het toerental
- Booras met binnenzeskant voor schroefbits voor het werken zonder boorhouder
- Vario (V)-elektronica voor het werken met toerentallen aangepast aan het materiaal
- Rechts- en linksdraaiend
- Handgreep met antislip softgrip-oppervlak

**Systeemcomponenten**

Toebehoren → 245



Technische gegevens	Boormachine BE 500/6	Boormachine BE 500/10	Boormachine BE 600/13-2
Opgenomen vermogen	500 W	500 W	600 W
Afgegeven vermogen	250 W	250 W	290 W
Boor-Ø staal	6 mm	10 mm	13 mm/8 mm
Boor-Ø zacht hout	20 mm	30 mm	37 mm/27 mm
Nullasttoerental	0 - 4.500 /min	0 - 1.600 /min	0 - 750 / 0 - 2.500 /min
Toerental bij belasting	2.600 /min	1.000 /min	450/1.500 /min
Versnellingen	1	1	2
Max. koppel	8 Nm	16 Nm	31 Nm/9 Nm
Spanhalsdiameter	43 mm	43 mm	43 mm
Spanwijdte van boorhouder	1 - 10 mm	1 - 13 mm	1 - 13 mm
Booras met binnenzeskant	1/4" (6,35 mm)	1/4" (6,35 mm)	1/4" (6,35 mm)
Boorasschroefdraad	1/2" - 20 UNF	1/2" - 20 UNF	1/2" - 20 UNF
Gewicht (zonder netsnoer)	1,5 kg	1,8 kg	1,9 kg
Kabellengte	4 m	4 m	4 m

**Met:**

Art. nr.	600343	600353	600383
Snelspanboorhouder Futuro Top	■	■	■
Extra handgreep	■	■	■
Steeksleutel	■	■	■

**Productvoordelen**

- Optimaal toerentalbereik voor het precies boren in staal tot Ø 6 mm
- Optimaal toerentalbereik voor het precies boren in staal tot Ø 10 mm
- Overbrenging met 2 standen met groot toerentalbereik voor veelzijdige boorwerkzaamheden in staal tot Ø 13 mm
- Stelwiel voor het instellen van het toerental
- Handzame boormachine speciaal voor de veeleisende metaalbewerking
- Robuust tandwielhuis van aluminium persgietwerk voor optimale warmteafvoer en duurzaamheid
- Bijzonder compacte constructie met kleine hoekmaat
- Vario (V)-elektronica voor het werken met toerentallen aangepast aan het materiaal
- Rechts- en linksdraaiend
- Snelspanboorhouder en asstop voor het gemakkelijk met één hand verwisselen van het gereedschap
- Futuro Top snelspanboorhouder: automatisch naspannen bij het boren voor exacte boorresultaten
- Handgreep met antislip softgrip-oppervlak

**Systeemcomponenten**

Toebehoren → 245



Technische gegevens	Boormachine BE 75-16	Boormachine BE 75 Quick	Boormachine BE 75-X3 Quick
Opgenomen vermogen	750 W	750 W	750 W
Afgegeven vermogen	470 W	470 W	470 W
Boor-Ø staal	16 mm	16 mm	16 mm
Boor-Ø zacht hout	50 mm	50 mm	50 mm
Nullasttoerental	0 - 660 /min	0 - 660 /min	0 - 660 /min
Toerental bij belasting	350 /min	350 /min	350 /min
Versnellingen	1	1	1
Max. koppel	75 Nm	75 Nm	75 Nm
Spanhalsdiameter	43 mm	43 mm	43 mm
Spanwijdte van boorhouder	1,5 - 13 mm	1,5 - 13 mm	1,5 - 13 mm
Booras met binnenzeskant	1/4" (6,35 mm)	1/4" (6,35 mm)	1/4" (6,35 mm)
Boorasschroefdraad	1/2 " - 20 UNF	-	-
Gewicht (zonder netsnoer)	2,6 kg	2,6 kg	2,6 kg
Kabellengte	4 m	4 m	4 m

**Met:**

Art. nr.	600580	600585700	600585800
Koppelvoorzetstuk PowerX3 met lange extra handgreep			■
Tandkransboorhouder	■		
Tandkrans-snelwisselboorhouder		■	■
Snelwisselbithouder		■	■
Haaks wissel-voorzetstuk		■	■
Boorhoudersleutel	■	■	■
Lange extra handgreep	■	■	■
MetaLoc		■	■

Overige varianten vindt u in de Metabo-prijslijst en op internet

- Productvoordelen**
- Voor het krachtig boren van grotere diameters en mengen van dikvloeibare materialen
  - Met koppelhoorvoorzetstuk PowerX3: verdrievoudigt de kracht van de machine voor extreme toepassingen
  - Geschikt voor het boren met grote diameters en voor zware schroefverbindingen in hout zonder voorbereiden
  - Metabo Quick-systeem: snelwissel van gereedschapopname en inzetgereedschap voor flexibel werken
  - Rechts- en linksdraaiend
  - Robuust tandwielhuis van aluminium persgietwerk voor optimale warmteafvoer en duurzaamheid
  - Draaibare koolborstelbrug voor maximale prestaties, ook linksdraaiend, bijv. om vastzittende schroeven los te draaien
  - Vario (V)-elektronica voor het werken met toerentallen aangepast aan het materiaal
  - Metabo S-automatic veiligheidskoppeling: mechanisch ontkoppelen van de aandrijving bij het blokkeren van de boor voor veilig werken
  - Spindel met binnenzeskant voor schroefbits voor het werken zonder boorhouder

**Systeemcomponenten**

Toebehoren → 245, 250 | Quick-systeem → 18

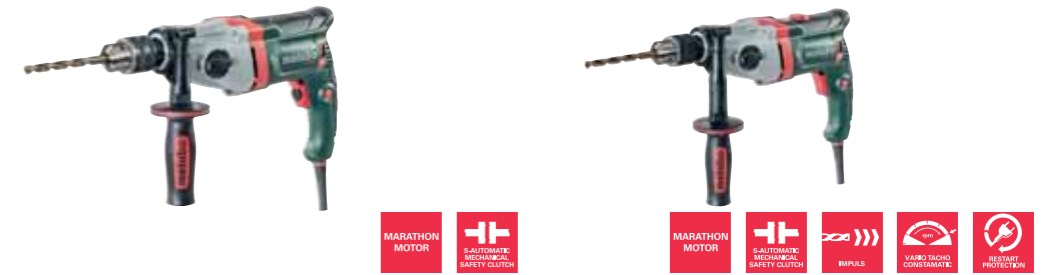

Technische gegevens	Boormachine BE 850-2	Boormachine BEV 1300-2
Opgenomen vermogen	850 W	1.300 W
Afgegeven vermogen	490 W	730 W
Boor-Ø staal	13 mm/8 mm	16 mm/10 mm
Boor-Ø zacht hout	40 mm/25 mm	40 mm/25 mm
Nullasttoerental	0 - 1.100 / 0 - 3.100 /min	0 - 1.100 / 0 - 3.100 /min
Toerental bij belasting	640/1.800 /min	1.100/3.100 /min
Versnellingen	2	2
Max. koppel	36 Nm/14 Nm	44 Nm/16 Nm
Spanhalsdiameter	43 mm	43 mm
Spanwijdte van boorhouder	1,5 - 13 mm	1,5 - 13 mm
Booras met binnenzeskant	1/4" (6,35 mm)	1/4" (6,35 mm)
Boorasschroefdraad	1/2 " - 20 UNF	1/2 " - 20 UNF
Gewicht (zonder netsnoer)	2,6 kg	2,7 kg
Kabellengte	4 m	4 m

**Met:**

Art. nr.	600573	600574
Tandkransboorhouder	■	■
Boorhoudersleutel	■	■
Extra handgreep	■	■

- Productvoordelen**
- Vario (V)-elektronica voor het werken met toerentallen aangepast aan het materiaal
  - Inschakelbare »Impuls«-functie voor het uitdraaien van vastzittende schroeven en aanboren op gladde oppervlakken
  - Vario-Tacho-Constamatic (VTC)-volle-golf elektronica voor het werken met toerentallen aangepast aan het materiaal, die onder belasting constant blijven
  - Overbelastingsbeveiliging: beschermt de motor tegen oververhitting
  - Herstartbeveiliging: voorkomt het per ongeluk starten van de machine na stroomonderbreking
  - Koolborstelslijtageindicatie
  - Robuust tandwielhuis van aluminium persgietwerk voor optimale warmteafvoer en duurzaamheid
  - Draaibare koolborstelbrug voor maximale prestaties, ook linksdraaiend, bijv. om vastzittende schroeven los te draaien
  - Stelwiel voor het instellen van het toerental
  - 2-toerige overbrenging
  - Metabo Marathon-motor met gepatenteerde stofbescherming voor lange levensduur
  - Metabo S-automatic veiligheidskoppeling: mechanisch ontkoppelen van de aandrijving bij het blokkeren van de boor voor veilig werken
  - Rechts- en linksdraaiend
  - Booras met binnenzeskant voor schroefbits voor het werken zonder boorhouder
  - Handgreep met antislip softgrip-oppervlak
  - Kabelbeschermende kogelhuls voor optimale bewegingsvrijheid bij het werken

**Systeemcomponenten**

Toebehoren → 245



Technische gegevens	Boormachine BDE 1100
Opgenomen vermogen	1.100 W
Afgegeven vermogen	620 W
Boordiameter in:	
- staal	16 mm/10 mm
- zacht hout	40 mm/25 mm
Nullastoerental	0 - 640 / 0 - 1.200 /min
Toerental bij belasting	430/800 /min
Max. koppel zacht	55 Nm/22 Nm
Spanhalsdiameter	43 mm
Spanwijdte van boorhouder	3 - 16 mm
Boorasschroefdraad	5/8 " - 16 UN
Gewicht (zonder netsnoer)	4,3 kg
Kabellengte	3 m

**Met:**

Art. nr.	600806
Tandkransboorhouder	■
Boorhoudersleutel	■
Lange extra handgreep	■
Boordieptegeleider	■

**Productvoordelen**

- Robuust tandwielhuis van aluminium persgietwerk voor optimale warmteafvoer en duurzaamheid
- Vario (V)-elektronica voor het werken met toerentallen aangepast aan het materiaal
- 2-toerige overbrenging
- Metabo S-automatic veiligheidskoppeling: mechanisch ontkoppelen van de aandrijving bij het blokkeren van de boor voor veilig werken
- Rechts- en linksdraaiend
- Voor het krachtig boren van grotere diameters en mengen van dikvloeiende materialen
- Bedieningscomfort en veiligheid door spadehandgreep

**Systeemcomponenten**

Toebehoren → 245



Technische gegevens	Haakse boormachine WBE 700
Opgenomen vermogen	700 W
Afgegeven vermogen	305 W
Boordiameter in:	
- staal	10 mm
- zacht hout	25 mm
Nullastoerental	850 - 2.600 /min
Toerental bij belasting	2.300 /min
Max. koppel zacht	8 Nm
Spanwijdte van boorhouder	1 - 10 mm
Boorasschroefdraad	1/2 " - 20 UNF
Gewicht (zonder netsnoer)	2 kg
Kabellengte	4 m

**Met:**

Art. nr.	600512
Tandkransboorhouder	■
Boorhoudersleutel	■
Zijhandgreep	■

**Productvoordelen**

- Krachtige haakse boormachine om te boren en te schroeven op moeilijk bereikbare plaatsen
- Robuust tandwielhuis van aluminium persgietwerk voor optimale warmteafvoer en duurzaamheid
- Vario-Constamatic (VC)-elektronica voor het werken met toerentallen aangepast aan het materiaal, die onder belasting constant blijven
- Stelwiel voor het instellen van het toerental



Technische gegevens	Boormachine B 32/3
Opgenomen vermogen	1.800 W
Afgegeven vermogen	1.200 W
Boor-Ø staal	32 mm
Boor-Ø zacht hout	70 mm
Nullastoerental	0 - 170 / 0 - 320 / 0 - 470 /min
Toerental bij belasting	110/190/280 /min
Versnellingen	3
Max. koppel	190 Nm/120 Nm/90 Nm
Spanhalsdiameter	65 mm
Booras met binnenkegel	MK 3
Gewicht (zonder netsnoer)	7,8 kg
Kabellengte	5 m

**Met:**

Art. nr.	600323
Uitdrijfwig	■
Lange extra handgreep	■



**Productvoordelen**

- Krachtige boormachine met 3 standen en extreem hoog koppel
- Robuuste mechanische versnellingsbak met oliebadsmearing
- Robuust tandwielhuis van aluminium persgietwerk voor optimale warmteafvoer en duurzaamheid
- Vario (V)-elektronica voor het werken met toerentallen aangepast aan het materiaal
- Veiligheidskoppeling: mechanisch ontkoppelen van de aandrijving bij het blokkeren van de boor voor veilig werken
- Voor het eenvoudig boren van grotere diameters en het indraaien van zeer lange schroeven

**Systeemcomponenten**

Toebehoren → 249, 273

# Welke magneetkernboormachine voor welke toepassing?

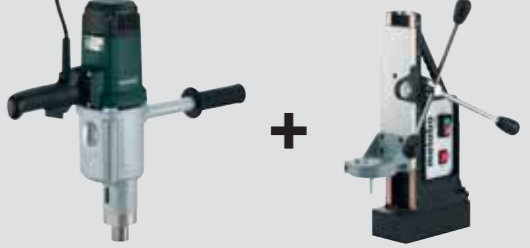
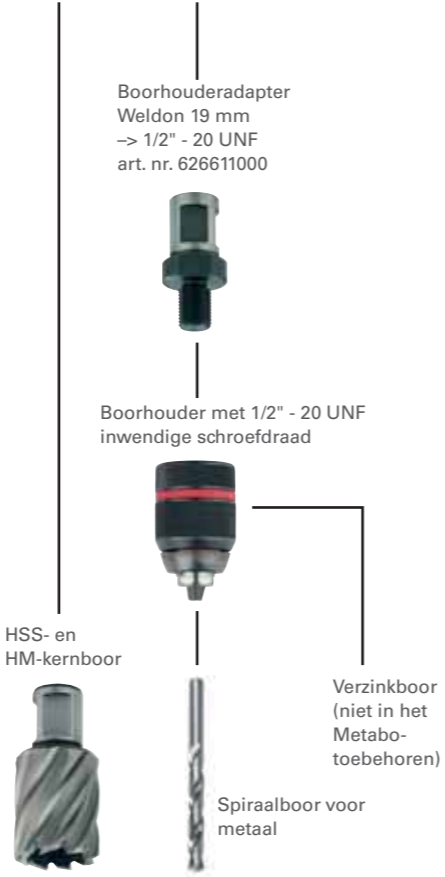
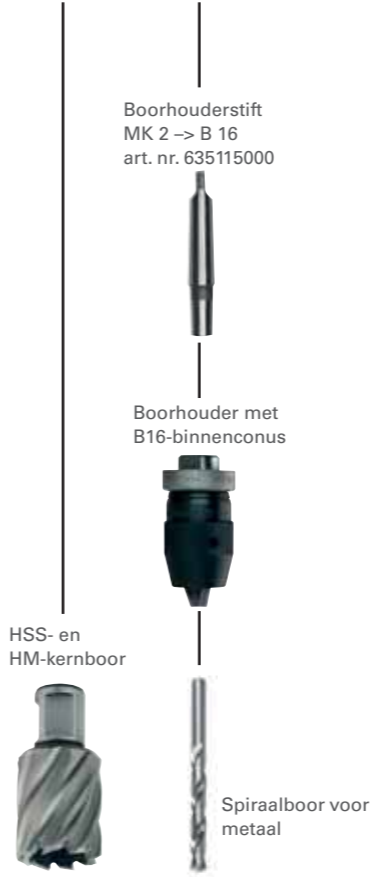
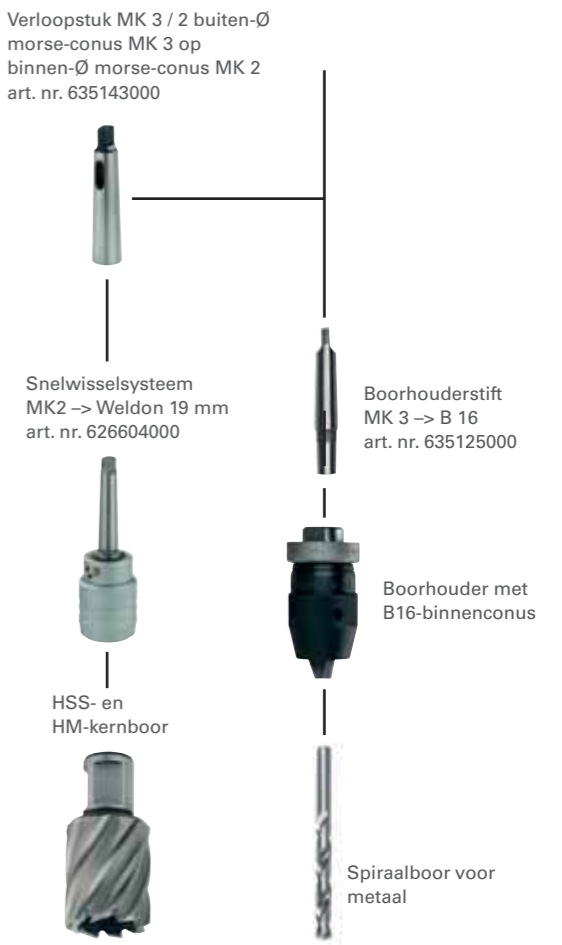
	MAG 32	MAG 50	B 32/3 + M100
<b>Gereedschapopname</b>			
Directe opname Weldon 19 mm (3/4") met automatische inwendige koeling	•	•	
MK 2-opname		•	
MK 3-opname			•
<b>Toepassing</b>			
Boren met kernboren	■■■	■■■	■■■
Boren met spiraalboren	■■■	■■■	■■■
Werken met verzinkboren	■	■■■	■
Tapboren	-	■■■	-
	 <p>Boorhouderadapter Weldon 19 mm -&gt; 1/2" - 20 UNF art. nr. 626611000</p> <p>Boorhouder met 1/2" - 20 UNF inwendige schroefdraad</p> <p>HSS- en HM-kernboor</p> <p>Verzinkboor (niet in het Metabo-toebehoren)</p> <p>Spiraalboor voor metaal</p>	 <p>Boorhouderstift MK 2 -&gt; B 16 art. nr. 635115000</p> <p>Boorhouder met B16-binnenconus</p> <p>HSS- en HM-kernboor</p> <p>Spiraalboor voor metaal</p>	 <p>Verloopstuk MK 3 / 2 buiten-Ø morse-conus MK 3 op binnen-Ø morse-conus MK 2 art. nr. 635143000</p> <p>Snelwisselsysteem MK2 -&gt; Weldon 19 mm art. nr. 626604000</p> <p>Boorhouderstift MK 3 -&gt; B 16 art. nr. 635125000</p> <p>Boorhouder met B16-binnenconus</p> <p>HSS- en HM-kernboor</p> <p>Spiraalboor voor metaal</p>

Toepassing: ■ geschikt ■■ goed geschikt ■■■ optimaal Uitrusting: ● aanwezig ○ optioneel

01  
02  
03  
04  
05  
06  
07  
08  
09  
10  
11  
12  
13  
14  
15



Technische gegevens	Magneetkernboormachine MAG 32	Magneetkernboormachine MAG 50
Opgenomen vermogen	1.000 W	1.200 W
Afgegeven vermogen	520 W	620 W
Max. boor-Ø met kernboor	32 mm	50 mm
Max. boor-Ø met spiraalboor	13 mm	20 mm
Max. boordiepte	50 mm	50 mm
Draadsnijden	-	M 16
Nullasttoerentallen	700 /min	100 - 250 / 200 - 450 /min
Toerentallen bij nominale last	450 /min	250/450 /min
Gereedschapopname	Weldon-schacht 19 mm (3/4")	Morse-conus MK 2, Weldon-schacht 19 mm (3/4")
Gewicht	11,9 kg	12,7 kg
Kabellengte	5 m	5 m
Koppel	50 Nm	90 Nm/50 Nm
Max. slag	160 mm	160 mm
Max. magneethechtkracht	12.250 N	12.250 N
Afmetingen van de magneetvoet	90 x 189 mm	90 x 190 mm
Hoogte sleden onderste positie	343 mm	457 mm
Hoogte sleden bovenste positie	490 mm	610 mm

**Met:**

Art. nr.	600635	600636
Industrie-adapter voor Weldon-schacht 19 mm		■
Uitwerperstift 75 en 100 mm		■
Uitwerperstift 75 mm	■	
Uitdrijver MK 2		■
Veiligheidsgordel	■	■
Inbussleutel	■	■
Spaanbescherming	■	■
Transportkoffer	■	■

- Productvoordelen**
- Vario-Tacho-Constamatic (VTC)-volle-golf elektronica voor het werken met toerentallen aangepast aan het materiaal, die onder belasting constant blijven
  - Rechts-/linksdraaiend voor het snijden van schroefdraad
  - Duurzame 2-toerige overbrenging met oliebadsmearing voor optimale toerentallen
  - Overbelastingsbeveiliging
  - Magneetvoet met hoge magneetkracht maakt werken op verticale vlakken en bovenhoofds mogelijk
  - Robuuste Metabo Marathon-motor met interne bedrading voor lange levensduur
  - Geïntegreerd koelmiddelreservoir voor makkelijk doseerbare inwendige koeling van de kernboor
  - Helder LED-licht voor eenvoudig uitlijnen bij slechte lichtomstandigheden
  - Gereedschaploos montageerbare spaanbescherming beschermt de gebruiker tegen metaalspaanders en contact met het gereedschap
  - Beschermingsschakeling start de motor alleen bij geactiveerde magneet
  - Herstartbeveiliging: voorkomt het per ongeluk starten van de machine na stroomonderbreking
  - Vergrendelbare sleden voor makkelijke gereedschapswissel

**Systeemcomponenten**

Toebehoren → 235

**HSS-kernboor, kort**



- Met Weldon-schacht 19 mm (3/4")
- Inzetelement met passende centreerstift
- Geschikt voor staal, gietstaal, non-ferrometalen en lichtmetalen

Diameter mm	Totale lengte mm	Werklengte mm	Art. nr.
12	64	30	626500000*
13	64	30	626501000*
14	64	30	626502000*
15	64	30	626503000*
16	64	30	626504000*
17	64	30	626505000*
18	64	30	626506000*
19	64	30	626507000*
20	64	30	626508000*
21	64	30	626509000*
22	64	30	626510000*
23	64	30	626511000*
24	64	30	626512000*
25	64	30	626513000*
26	64	30	626514000*
27	64	30	626515000*
28	64	30	626516000*
29	64	30	626517000*
30	64	30	626518000*
31	64	30	626519000*
32	64	30	626520000*

**HSS-kernboor, lang**



- Met Weldon-schacht 19 mm (3/4")
- Inzetelement met passende centreerstift
- Geschikt voor staal, gietstaal, non-ferrometalen en lichtmetalen

Diameter mm	Totale lengte mm	Werklengte mm	Art. nr.
12	90	55	626521000*
13	90	55	626522000*
14	90	55	626523000*
15	90	55	626524000*
16	90	55	626525000*
17	90	55	626526000*
18	90	55	626527000*
19	90	55	626528000*
20	90	55	626529000*
21	90	55	626530000*
22	90	55	626531000*
23	90	55	626532000*
24	90	55	626533000*
25	90	55	626534000*
26	90	55	626535000*
27	90	55	626536000*
28	90	55	626537000*
29	90	55	626538000*
30	90	55	626539000*
31	90	55	626540000*
32	90	55	626541000*

\* ZB-verpakt

HM-kernboor



- Kernboor-Ø 14 - 60 mm met Weldon-schacht 19 mm (3/4")
- Kernboor-Ø vanaf 70 mm met Weldon-schacht 32 mm (1 1/4")
- Inzetelement met passende centreerstift
- Ook geschikt voor zwaardere gelegeerde staalsoorten

Diameter mm	Totale lengte mm	Werk lengte mm	Art. nr.
14	90	55	626571000*
15	90	55	626572000*
16	90	55	626573000*
17	90	55	626574000*
18	90	55	626575000*
19	90	55	626576000*
20	90	55	626577000*
21	90	55	626578000*
22	90	55	626579000*
23	90	55	626580000*
24	90	55	626581000*
25	90	55	626582000*
26	90	55	626583000*
27	90	55	626584000*
28	90	55	626585000*
29	90	55	626586000*
30	90	55	626587000*
31	90	55	626588000*
32	90	55	626589000*
33	90	55	626590000*
34	90	55	626591000*
35	90	55	626592000*
36	90	55	626593000*
37	90	55	626594000*
38	90	55	626595000*
39	90	55	626596000*
40	90	55	626597000*
45	90	55	626598000*
50	90	55	626599000*
60	90	55	626614000
70	90	55	626616000
80	90	55	626618000
90	90	55	626620000
100	90	55	626622000

Kernboorassortimenten

	Art. nr.
<p><b>HSS-kernboor-set 3-delig</b>                      ■ Geschikt voor staal, gietstaal, non-ferrometalen en lichtmetalen                      Kernboor-Ø: 14/18/22 mm                      30 mm werklengte, Weldon-schacht 19 mm (3/4")                      incl. centreerstift</p>	626623000
<p><b>HSS-kernboor-set 6-delig</b>                      ■ Geschikt voor staal, gietstaal, non-ferrometalen en lichtmetalen                      Kernboor-Ø: 14/16/18/20/22/26 mm                      30 mm werklengte, Weldon-schacht 19 mm (3/4")                      incl. centreerstift</p>	626624000

Centreerstiften

	Art. nr.
<p><b>Centreerstift voor HSS-kernboor kort</b>                      Voor HSS-kernboor met een werklengte van 30 mm                      Diameter: 6,35 mm                      Totale lengte: 75 mm</p>	626608000*
<p><b>Centreerstift voor HSS-kernboor lang en HM</b>                      Voor HSS-kernboor met 55 mm werklengte                      Voor HM-kernboor tot Ø 60 mm                      Diameter: 6,35 mm                      Totale lengte: 100 mm</p>	626609000*
<p><b>Centreerstift voor HM-kernboor</b>                      Voor HM-kernboor Ø 70-100 mm                      Diameter: 8 mm                      Totale lengte: 120 mm</p>	626610000*

Industrie-adapters

	Art. nr.
<p><b>Industrie-adapter MK2</b>                      Met automatische inwendige koeling                      Voor de MAG 50                      Voor de B 32/3 uitsluitend in combinatie met de reduceerhuls MK 3 / MK 2 (635143000)                      Boorasopname: morseconus MK 2                      Gereedschapopname: Weldon-schacht 19 mm (3/4")</p>	626602000
<p><b>Industrie-adapter MK3</b>                      Met handmatige inwendige koeling                      Voor de B 32/3 en HM-kernboor Ø 70 - 100 mm                      Boorasopname: morseconus MK3                      Gereedschapopname: Weldon-schacht 32 mm (1 1/4")</p>	626603000
<p><b>Snelwisselsysteem</b>                      Eenvoudig en snel wisselen van de kernboren zonder extra gereedschap                      Met automatische inwendige koeling                      Voor de MAG 50                      Voor de B 32/3 uitsluitend in combinatie met de reduceerhuls MK 3 / MK 2 (635143000)                      Boorasopname: morseconus MK 2                      Gereedschapopname: Weldon-schacht 19 mm (3/4")</p>	626604000

Adapter

	Art. nr.
<p><b>Adapter Weldon op Fein QuickIN</b>                      Incl. centreerstift (totale lengte: 120 mm; Ø 6,35 mm)                      Boorasopname: Weldon-schacht 19 mm (3/4")                      Gereedschapopname: Fein QuickIN</p>	626600000
<p><b>Boorhouderadapter</b>                      Weldon 19 mm (3/4") op 1/2" - 20 UNF                      Boorasopname: Weldon-schacht 19 mm (3/4")                      Gereedschapopname: 1/2" - 20 UNF</p>	626611000*

Koelsmeermiddelen

	Art. nr.
<p><b>Universele snijpasta</b>                      ■ Verlenging van de standtijden bij gereedschap zoals bijv. kernboren, metaalboren, BiM-gatenzagen, frezen of zaagbladen                      ■ Hogere zaagsnelheden door optimale koeleigenschappen                      ■ Kernboren: het gebruik van de snijpasta bij werkzaamheden bovenhoofds, in horizontale positie van de MAG of bij de B 32/3 zonder automatische inwendige koeling</p>	626605000*
<p><b>Universele snijspray</b>                      ■ Verhoging van standtijden bij gereedschappen zoals bijv. kernboor                      ■ Hogere zaagsnelheden door optimale koeleigenschappen                      ■ Kernboren: het gebruik van de snijspray bij werkzaamheden bovenhoofds, in horizontale positie van de MAG of bij de B 32/3 zonder automatische inwendige koeling</p>	626606000

\* ZB-verpakt

# Klopboormachines van Metabo: Kwaliteit en ervaring sinds meer dan 60 jaar.

Sinds in 1957 de eerste klopboormachine in grote serie geproduceerd werd, die een maandloon kostte, hebben wij steeds weer bij het boren en klopboren nieuwe maatstaven gezet. Onze hoge kwaliteitsstandaarden garanderen u optimale werkresultaten en nauwkeurige boorgaten. Of het nu is in hout, metaal, metselwerk of beton – ieder materiaal stelt andere eisen aan de boorsnelheid, het koppel en de boor. Wij bieden u voor iedere uitdaging de passende klopboormachine inclusief toebehoren.

**Robuust tandwielhuis van aluminium persgietwerk**  
voor optimale warmteafvoer en duurzaamheid



**Metabo S-automatic veiligheidskoppeling**  
mechanisch ontkoppelen van de aandrijving bij het blokkeren van het inzetgereedschap voor veilig werken

**Snelspanboorhouder en asstop**  
voor het gemakkelijk met één hand verwisselen van het gereedschap



**MARATHON MOTOR**

**Metabo Marathon-motor**  
met stofbescherming voor lange levensduur



**Vario-Tacho-Constamatic (VTC)-volle-golf elektronica**  
voor het werken met toerentallen aangepast aan het materiaal, die onder belasting constant blijven



**Inschakelbare »Impuls«-functie**  
voor het uitdraaien van schroeven die vastzitten en aanboren op gladde oppervlakken



**Overbelastingsbeveiliging en herstartbeveiliging**  
ter bescherming voor gebruiker en machine

SBEV 1300-2 S



Bij het klopboren in metselwerk zorgen de VTC-constante elektronica, het hoge aantal slagen en een krachtig koppel voor snel boren, ook onder zeer hoge belasting.



Het hoge koppel en constante toerentalen zorgen bij het boren in hout voor veel kracht en uithoudingsvermogen, ook bij grote diameters.



De zeer nauwkeurige snelspanboorhouder en een aan het materiaal aangepaste toerentalinstelling garanderen ook in metaal optimale werkresultaten.

## Welke klopboormachine voor welke toepassing?

	Klopboren in metselwerk max. Ø	Boren in metaal / hout max. Ø	Capaciteit	Veiligheidskoppeling	Marathon-motor	Constante elektronica	Herstartbeveiliging	Overbelastingsbeveiliging	Impulsfunctie	Toerentalregeling	Asstop
<b>1-toerige klopboormachines</b>											
SB 650 / SBE 650 / SBE 650 Impuls	16 mm	13/30 mm	650 W	•	•	•	•	•	•	•	•
<b>2-toerige klopboormachines</b>											
SB 760 / SBE 760	18 mm	13/40 mm	760 W	•	•	•	•	•	•	•	•
SBE 780-2	20 mm	13/40 mm	780 W	•	•	•	•	•	•	•	•
SB 850-2	20 mm	13/40 mm	850 W	•	•	•	•	•	•	•	•
SBE 850-2 / SBE 850-2 S	20 mm	13/40 mm	850 W	•	•	•	•	•	•	•	•
SBEV 1000-2	22 mm	16/40 mm	1.010 W	•	•	•	•	•	•	•	•
SBEV 1100-2 S	24 mm	16/40 mm	1.100 W	•	•	•	•	•	•	•	•
SBEV 1300-2 / SBEV 1300-2 S	24 mm	16/40 mm	1.300 W	•	•	•	•	•	•	•	•

■ optimaal bereik  
■ mogelijk bereik

Voor nog grotere diameters bij het boren in harde materialen adviseren wij u om een Metabo boor-, combi- of multihamer te gebruiken.

Uitrusting: • aanwezig





Technische gegevens	Klopboormachine SB 650	Klopboormachine SBE 650	Klopboormachine SBE 650 Impuls
Opgenomen vermogen	650 W	650 W	650 W
Afgegeven vermogen	320 W	320 W	320 W
Max. koppel	9 Nm	9 Nm	9 Nm
Boor-Ø metselwerk	16 mm	16 mm	16 mm
Boor-Ø beton	14 mm	14 mm	14 mm
Boor-Ø staal	13 mm	13 mm	13 mm
Boor-Ø zacht hout	30 mm	30 mm	30 mm
Nullasttoerental	2.800 /min	0 - 2.800 /min	0 - 2.800 /min
Toerental bij belasting	1.500 /min	1.500 /min	1.500 /min
Max. aantal slagen	44.800 /min	44.800 /min	44.800 /min
Versnellingen	1	1	1
Spanwijdte van boorhouder	1,5 - 13 mm	1,5 - 13 mm	1,5 - 13 mm
Spanhalsdiameter	43 mm	43 mm	43 mm
Booras met binnenzeskant	1/4" (6,35 mm)	1/4" (6,35 mm)	1/4" (6,35 mm)
Boorasschroefdraad	1/2 " - 20 UNF	1/2 " - 20 UNF	1/2 " - 20 UNF
Gewicht (zonder netsnoer)	1,8 kg	1,8 kg	1,8 kg
Kabellengte	2,5 m	2,5 m	2,5 m

Met:	600670	600671	600672
Tandkransboorhouder	■		
Boorhoudersleutel	■		
Snelspanboorhouder Futuro Plus		■	■
Extra handgreep	■	■	■
Boordieptegeleider	■	■	■
Kunststof koffer		■	■

Productvoordelen			
			<ul style="list-style-type: none"> <li>■ Inschakelbare »Impuls«-functie voor het uitdraaien van vastzittende schroeven en aanboren op gladde oppervlakken</li> </ul>
		<ul style="list-style-type: none"> <li>■ Vario (V)-elektronica voor het werken met toerentallen aangepast aan het materiaal</li> <li>■ Stelwiel voor het instellen van het toerental</li> <li>■ Rechts- en linksdraaiend</li> </ul>	
	<ul style="list-style-type: none"> <li>■ Booras met binnenzeskant voor schroefbits voor het werken zonder boorhouder</li> </ul>		

Systemcomponenten

Toebehoren → 245



Technische gegevens	Klopboormachine SB 760	Klopboormachine SBE 760	Klopboormachine SBE 780-2
Opgenomen vermogen	760 W	760 W	780 W
Afgegeven vermogen	370 W	370 W	470 W
Max. koppel	24 Nm/9 Nm	24 Nm/9 Nm	32 Nm/13 Nm
Boor-Ø metselwerk	18 mm	18 mm	20 mm
Boor-Ø beton	16 mm	16 mm	18 mm
Boor-Ø staal	13 mm/8 mm	13 mm/8 mm	13 mm/8 mm
Boor-Ø zacht hout	40 mm/25 mm	40 mm/25 mm	40 mm/25 mm
Nullasttoerental	1.200/3.200 /min	0 - 1.200 / 0 - 3.200 /min	0 - 1.100 / 0 - 3.100 /min
Toerental bij belasting	800/2.300 /min	800/2.300 /min	680/1.900 /min
Max. aantal slagen	58.000 /min	58.000 /min	58.900 /min
Versnellingen	2	2	2
Spanwijdte van boorhouder	1,5 - 13 mm	1,5 - 13 mm	1,5 - 13
Spanhalsdiameter	43 mm	43 mm	43 mm
Booras met binnenzeskant	1/4" (6,35 mm)	1/4" (6,35 mm)	1/4" (6,35 mm)
Boorasschroefdraad	1/2 " - 20 UNF	1/2 " - 20 UNF	1/2 " - 20 UNF
Gewicht (zonder netsnoer)	2,3 kg	2,3 kg	2,6 kg
Kabellengte	2,5 m	2,5 m	4 m

Met:	600840	600841	600781
Tandkransboorhouder	■		
Boorhoudersleutel	■		
Snelspanboorhouder Futuro Plus		■	■
Extra handgreep	■	■	
Extra rubberen anti-slip handgreep			■
Boordieptegeleider	■	■	■
Kunststof koffer		■	

Productvoordelen			
			<ul style="list-style-type: none"> <li>■ Robuust tandwielhuis van aluminium persgietwerk voor optimale warmteafvoer en duurzaamheid</li> <li>■ Draaibare koolborstelbrug voor maximale prestaties, ook linksdraaiend, bijv. om vastzittende schroeven los te draaien</li> <li>■ Metabo Marathon-motor met stofbescherming voor lange levensduur</li> </ul>
		<ul style="list-style-type: none"> <li>■ Vario (V)-elektronica voor het werken met toerentallen aangepast aan het materiaal</li> <li>■ Stelwiel voor het instellen van het toerental</li> <li>■ Rechts- en linksdraaiend</li> </ul>	

■ Metabo S-automatic veiligheidskoppeling: mechanisch ontkoppelen van de aandrijving bij het blokkeren van het inzetgereedschap voor veilig werken

Systemcomponenten

Toebehoren → 245



Technische gegevens	Klopboormachine SB 850-2	Klopboormachine SBE 850-2	Klopboormachine SBE 850-2 S
Opgenomen vermogen	850 W	850 W	850 W
Afgegeven vermogen	490 W	490 W	490 W
Max. koppel	36 Nm/14 Nm	36 Nm/14 Nm	36 Nm/14 Nm
Boor-Ø metselwerk	20 mm	20 mm	20 mm
Boor-Ø beton	18 mm	18 mm	18 mm
Boor-Ø staal	13 mm/8 mm	13 mm/8 mm	13 mm/8 mm
Boor-Ø zacht hout	40 mm/25 mm	40 mm/25 mm	40 mm/25 mm
Nullasttoerental	1100 / 3100 /min	0 - 1.100 / 0 - 3.100 /min	0 - 1.100 / 0 - 3.100 /min
Toerental bij belasting	640/1.800 /min	640/1.800 /min	640/1.800 /min
Max. aantal slagen	58.900 /min	58.900 /min	58.900 /min
Versnellingen	2	2	2
Spanwijdte van boorhouder	1,5 - 13 mm	1,5 - 13 mm	1,5 - 13 mm
Spanhalsdiameter	43 mm	43 mm	43 mm
Booras met binnenzeskant	1/4" (6,35 mm)	1/4" (6,35 mm)	1/4" (6,35 mm)
Boorasschroefdraad	1/2" - 20 UNF	1/2" - 20 UNF	1/2" - 20 UNF
Gewicht (zonder netsnoer)	2,6 kg	2,6 kg	2,6 kg
Kabellengte	4 m	4 m	4 m

**Met:**

Art. nr.	600780	600782	600787
Tandkransboorhouder	■		
Boorhoudersleutel	■		
Snelspanboorhouder Futuro Plus		■	■
Extra rubberen anti-slip handgreep	■	■	■
Boordieptegeleider	■	■	■
Kunststof koffer		■	■

**Productvoordelen**

- Snelspanboorhouder en asstop-overbrenging voor het gemakkelijk met één hand verwisselen van het gereedschap
- Vario (V)-elektronica voor het werken met toerentallen aangepast aan het materiaal
- Stelwiel voor het instellen van het toerental
- Robuust tandwielhuis van aluminium persgietwerk voor optimale warmteafvoer en duurzaamheid
- Draaibare koolborstelbrug voor maximale prestaties, ook linksdraaiend, bijv. om vastzittende schroeven los te draaien
- Metabo Marathon-motor met stofbescherming voor lange levensduur
- Metabo S-automatic veiligheidskoppeling: mechanisch ontkoppelen van de aandrijving bij het blokkeren van het inzetgereedschap voor veilig werken
- Spindel met binnenzeskant voor schroefbits voor het werken zonder boorhouder

**Systeemcomponenten**

Toebehooren ▶ 245



Technische gegevens	Klopboormachine SBEV 1000-2	Klopboormachine SBEV 1100-2 S
Opgenomen vermogen	1.010 W	1.100 W
Afgegeven vermogen	540 W	580 W
Max. koppel	40 Nm/14 Nm	42 Nm/15 Nm
Boor-Ø metselwerk	22 mm	24 mm
Boor-Ø beton	20 mm	22 mm
Boor-Ø staal	16 mm/10 mm	16 mm/10 mm
Boor-Ø zacht hout	40 mm/25 mm	40 mm/25 mm
Nullasttoerental	0 - 1.000 / 0 - 2.800 /min	0 - 1.100 / 0 - 3.100 /min
Toerental bij belasting	1.000/2.800 /min	1.100/3.100 /min
Max. aantal slagen	53.200 /min	58.900 /min
Versnellingen	2	2
Spanwijdte van boorhouder	1,5 - 13 mm	1,5 - 13 mm
Spanhalsdiameter	43 mm	43 mm
Booras met binnenzeskant	1/4" (6,35 mm)	1/4" (6,35 mm)
Boorasschroefdraad	1/2" - 20 UNF	1/2" - 20 UNF
Boorhouder spanwijze	Tandkransboorhouder	Snelspanboorhouder
Gewicht (zonder netsnoer)	2,7 kg	2,8 kg
Kabellengte	4 m	4 m

**Met:**

Art. nr.	600783	600784
Tandkransboorhouder	■	
Boorhoudersleutel	■	
Snelspanboorhouder Futuro Plus		■
Extra rubberen anti-slip handgreep	■	■
Boordieptegeleider	■	■
Kunststof koffer		■

**Productvoordelen**

- Inschakelbare »Impuls«-functie voor het uitdraaien van vastzittende schroeven en aanboren op gladde oppervlakken
- Snelspanboorhouder en asstop-overbrenging voor het gemakkelijk met één hand verwisselen van het gereedschap
- Overbelastingsbeveiliging: beschermt de motor tegen oververhitting
- Koolborstelslijtageindicatie
- Herstartbeveiliging: voorkomt het per ongeluk starten van de machine na stroomonderbreking
- Vario-Tacho-Constamatic (VTC)-volle-golf elektronica voor het werken met toerentallen aangepast aan het materiaal, die onder belasting constant blijven
- Robuust tandwielhuis van aluminium persgietwerk voor optimale warmteafvoer en duurzaamheid
- Draaibare koolborstelbrug voor maximale prestaties, ook linksdraaiend, bijv. om vastzittende schroeven los te draaien
- Metabo Marathon-motor met stofbescherming voor lange levensduur
- Metabo S-automatic veiligheidskoppeling: mechanisch ontkoppelen van de aandrijving bij het blokkeren van het inzetgereedschap voor veilig werken

**Systeemcomponenten**

Toebehooren ▶ 245



## Technische gegevens

	Klopboormachine SBEV 1300-2	Klopboormachine SBEV 1300-2 S
Opgenomen vermogen	1.300 W	1.300 W
Afgegeven vermogen	730 W	730 W
Max. koppel	44 Nm/16 Nm	44 Nm/16 Nm
Boor-Ø metselwerk	24 mm	24 mm
Boor-Ø beton	22 mm	22 mm
Boor-Ø staal	16 mm/10 mm	16 mm/10 mm
Boor-Ø zacht hout	40 mm/25 mm	40 mm/25 mm
Nullasttoerental	0 - 1.100 / 0 - 3.100 /min	0 - 1.100 / 0 - 3.100 /min
Toerental bij belasting	1.100/3.100 /min	1.100/3.100 /min
Max. aantal slagen	58.900 /min	58.900 /min
Versnellingen	2	2
Spanwijdte van boorhouder	1,5 - 13 mm	1,5 - 13 mm
Spanhalsdiameter	43 mm	43 mm
Booras met binnenzeskant	1/4" (6,35 mm)	1/4" (6,35 mm)
Boorasschroefdraad	1/2" - 20 UNF	1/2" - 20 UNF
Boorhouder spanwijze	Tandkransboorhouder	Snelspanboorhouder
Gewicht (zonder netsnoer)	2,8 kg	2,8 kg
Kabellengte	4 m	4 m

## Met:

Art. nr.	600785	600786
Tandkransboorhouder	■	
Boorhoudersleutel	■	
Snelspanboorhouder Futuro Plus		■
Extra rubberen anti-slip handgreep	■	■
Boordieptegeleider	■	■
Kunststof koffer		■

## Productvoordelen

- Snelspanboorhouder en asstop-overbrenging voor het gemakkelijk met één hand verwisselen van het gereedschap
- Vario-Tacho-Constamatic (VTC)-volle-golf elektronica voor het werken met toerentallen aangepast aan het materiaal, die onder belasting constant blijven
- Stelwiel voor het instellen van het toerental
- Inschakelbare »Impuls«-functie voor het uitdraaien van vastzittende schroeven en aanboren op gladde oppervlakken
- Robuust tandwielhuis van aluminium persgietwerk voor optimale warmteafvoer en duurzaamheid
- Draaibare koolborstelbrug voor maximale prestaties, ook linksdraaiend, bijv. om vastzittende schroeven los te draaien
- Metabo Marathon-motor met stofbescherming voor lange levensduur
- Metabo S-automatic veiligheidskoppeling: mechanisch ontkoppelen van de aandrijving bij het blokkeren van het inzetgereedschap voor veilig werken
- Overbelastingsbeveiliging: beschermt de motor tegen oververhitting
- Herstartbeveiliging: voorkomt het per ongeluk starten van de machine na stroomonderbreking
- Koolborstelstijtageindicatie

## Systeemcomponenten

Toebehoren ▶ 245

Boorhouder:  
nauwkeurige passing en lange levensduur.

Eenvoudige bediening, goede houvast en lange levensduur zijn de kwaliteitscriteria van een boorhouder. De Metabo Futuro Top boorhouders hebben een veerspankrachtbeveiliging, en de geharde en geslepen componenten (spanklauw, geleidehuls en boorhouderschacht) van de boorhouder staan voor lange levensduur en nauwkeurig werken.

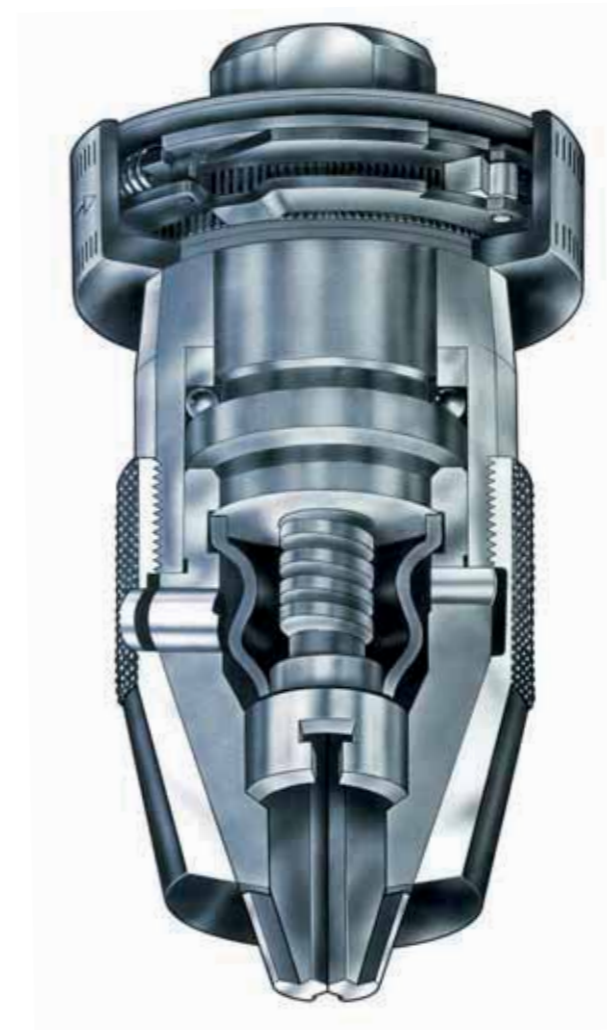
Metabo snelspanboorhouder  
Futuro Top

## Veerspankrachtbeveiliging

Voor een vaste positie van de ingespannen boor – ook bij het zwaarste continubedrijf bij 62.000 slagen per minuut.

## Dubbele stofbescherming

Het stof dat tussen de klauwgeleiding en de rubberbalg terecht is gekomen, wordt door de openingen van de boorhouderhuls weer naar buiten geslingerd.

De olie- en slijtvaste rubberbalg beschermt de schroefdraad en de passing tegen vervuiling.

## Nauwkeurige passing en lange levensduur

Alle zwaar belaste onderdelen van de boorhouder zijn gehard. De spanklauw, de geleidehuls en het boorhouderelement zijn geslepen.



## Gemakkelijke bediening

Ook na zeer zware boor- en kloppoorbelasting kan de boorhouder erg makkelijk weer worden geopend.



## Garantie voor optimale kwaliteit

Meer dan 30 stations voor tussencontrole bewaken de productie van elk onderdeel.





Na de montage wordt iedere boorhouder nogmaals zorgvuldig gecontroleerd op correct ronddraaien en functionaliteit.

Boorhouders

Snelspanboorhouder, geschikt voor klopboormachines

	Spanwijdte mm	Inwendige schroefdraad	Buiten-Ø mm	Lengte (gesloten) mm	Gewicht kg	Art. nr.
	<b>Snelspanboorhouder Futuro Top, R</b>					
	<ul style="list-style-type: none"> <li>De eerste klopboorvaste snelspanboorhouder, met ingebouwde veerspankrachtbeveiliging en dubbele stofbescherming</li> <li>Snel gereedschap wisselen zonder sleutels te gebruiken</li> <li>Ook bij de zwaarste belasting een stevige bevestiging van het ingespannen gereedschap</li> <li>De olie- en slijtvaste rubberbalg beschermt de schroefdraad en de passing tegen vervuiling</li> <li>Alleen voor rechtsdraaiende machines</li> </ul>					
	1 - 10	3/8"-24 UNF	42,8	77	0,35	636215000
	1 - 10	1/2"-20 UNF	42,8	77	0,35	636216000
	1 - 10	B12	42,8	77	0,35	636217000
	1 - 13	3/8"-24 UNF	42,8	89	0,5	636225000
	1 - 13	1/2"-20 UNF	42,8	89	0,5	636226000
	1 - 13	B16	42,8	103	0,6	636227000
	3 - 16	5/8" - 16 UN	50	113	1	636241000
	3 - 16	B16	50	113	1	636242000
	3 - 16	B18	50	113	1	636243000
	1 - 10	1/2"-20 UNF	42,8	77	0,35	636601000*
	1 - 13	1/2"-20 UNF	42,8	89	0,5	636602000*

	<b>Snelspanboorhouder Futuro Plus S1 M, R + L</b>					
	<ul style="list-style-type: none"> <li>Speciale ontwikkeling voor klopboormachines met asstop</li> <li>Stabiele uitvoering met metalen huls</li> <li>Met 1 huls (zonder bevestigingsring)</li> <li>Snel gereedschap wisselen zonder sleutels te gebruiken</li> <li>Klopboorvaste uitvoering</li> <li>Doorboord met borgschroef voor R+L-machines</li> <li>Met sleutelvlak voor montage en demontage</li> </ul>					
	1,5 - 13	1/2"-20 UNF	42,9	72,4	0,3	636621000*
	<b>Boorhouderdisplay</b>					
	<ul style="list-style-type: none"> <li>Inhoud: 6 stuks Futuro Plus S1M (636621000) 13 mm, 1/2" in toonbankdisplay</li> </ul>					
	<b>Boorhouderdisplay</b>					
	<ul style="list-style-type: none"> <li>Inhoud: 6 stuks Futuro Plus S1M (636621000) 13 mm, 1/2" in toonbankdisplay</li> </ul>					
	<b>Boorhouderdisplay</b>					
	<ul style="list-style-type: none"> <li>Inhoud: 6 stuks Futuro Plus S1M (636621000) 13 mm, 1/2" in toonbankdisplay</li> </ul>					
	<b>Boorhouderdisplay</b>					

	<b>Snelspanboorhouder Futuro Plus S1, R + L</b>					
	<ul style="list-style-type: none"> <li>Speciaal ontwikkeld voor lichte klopboormachines met asstop</li> <li>Kunststof huls</li> <li>Met 1 huls (zonder bevestigingsring)</li> <li>Snel gereedschap wisselen zonder sleutels te gebruiken</li> <li>Klopboorvaste uitvoering</li> <li>Doorboord met borgschroef voor R+L-machines</li> <li>Met sleutelvlak voor montage en demontage</li> </ul>					
	1 - 10	3/8"-24 UNF	42,7	61	0,2	636615000*
	1 - 10	1/2"-20 UNF	42,7	61	0,2	636616000*
	1,5 - 13	1/2"-20 UNF	42,7	72,4	0,2	636617000*

	<b>Snelspanboorhouder Futuro Plus S2 M, R + L</b>					
	<ul style="list-style-type: none"> <li>Speciaal ontwikkeld voor klopboormachines</li> <li>Stabiele uitvoering met metalen huls. Uitvoering 636619000 met hardmetalen bek</li> <li>Met 2 hulzen met radiale vergrendeling voor een stevige bevestiging van het gereedschap</li> <li>Snel gereedschap wisselen zonder sleutels te gebruiken</li> <li>Klopboorvaste uitvoering</li> <li>Doorboord met borgschroef voor R+L-machines</li> <li>Met sleutelvlak voor montage en demontage</li> </ul>					
	1,5 - 13	1/2"-20 UNF	42,9	72,4	0,3	636620000*
	1,5 - 13	1/2"-20 UNF	42,9	72,4	0,3	636619000*
	<b>Boorhouderdisplay</b>					
	<ul style="list-style-type: none"> <li>Inhoud: 6 stuks Futuro Plus S2M (636620000) 13 mm, 1/2" in toonbankdisplay</li> </ul>					
	<b>Boorhouderdisplay</b>					
	<ul style="list-style-type: none"> <li>Inhoud: 6 stuks Futuro Plus S2M (636620000) 13 mm, 1/2" in toonbankdisplay</li> </ul>					
	<b>Boorhouderdisplay</b>					
	<ul style="list-style-type: none"> <li>Inhoud: 6 stuks Futuro Plus S2M (636620000) 13 mm, 1/2" in toonbankdisplay</li> </ul>					

\* ZB-verpakt

	Spanwijdte mm	Inwendige schroefdraad	Buiten-Ø mm	Lengte (gesloten) mm	Gewicht kg	Art. nr.
	<b>Snelspanboorhouder Futuro Plus S2, R + L</b>					
	<ul style="list-style-type: none"> <li>Speciaal ontwikkeld voor lichte klopboormachines</li> <li>Kunststof huls</li> <li>Met 2 hulzen met radiale vergrendeling voor een stevige bevestiging van het gereedschap</li> <li>Snel gereedschap wisselen zonder sleutels te gebruiken</li> <li>Klopboorvaste uitvoering</li> <li>Doorboord met borgschroef voor R+L-machines</li> <li>Met sleutelvlak voor montage en demontage</li> </ul>					
	1 - 10	3/8"-24 UNF	42,8	61	0,2	636612000*
	1 - 10	1/2"-20 UNF	42,8	61	0,2	636613000*
	1,5 - 13	1/2"-20 UNF	42,8	72,4	0,2	636614000*

Snelspanboorhouder, niet geschikt voor klopboormachines

	Spanwijdte mm	Inwendige schroefdraad	Buiten-Ø mm	Lengte (gesloten) mm	Gewicht kg	Art. nr.
	<b>Snelspanboorhouder Futuro, R</b>					
	<ul style="list-style-type: none"> <li>Zonder sleutels te gebruiken inspannen van gereedschap in hand- en stationaire boormachines</li> <li>Wanneer de druk op het snijvlak van de boor toeneemt, wordt de boorhouder automatisch opgespannen</li> <li>Ook na zeer zware belasting kan de boorhouder eenvoudig met de hand worden geopend</li> <li>Voor zeer zware belasting</li> <li>Alleen voor rechtsdraaiende machines</li> <li>Niet geschikt voor klopboormachines</li> </ul>					
	1 - 10	3/8"-24 UNF	37,5	77	0,35	636321000
	1 - 10	1/2"-20 UNF	37,5	77	0,35	636322000
	1 - 10	B12	37,5	77	0,35	636323000
	1 - 10	B16	40,5	103	0,6	636330000
	1 - 13	3/8"-24 UNF	40,5	89	0,6	636341000
	1 - 13	1/2"-20 UNF	40,5	89	0,6	636342000
	1 - 13	B16	40,5	103	0,6	636343000
	1 - 13	1/2"-20 UNF	47,5	111	0,8	636351000
	1 - 13	B16	47,5	111	0,8	636353000
	1 - 13	J6	47,5	111	0,8	636356000
	3 - 16	5/8"-16 UN	50	113	1	636361000
	3 - 16	B16	50	113	1	636362000
	3 - 16	B18	50	113	1	636363000
	3 - 16	J6	50	113	1	636364000

	<b>Snelspanboorhouder Futuro Plus H2, R + L</b>					
	<ul style="list-style-type: none"> <li>Speciaal ontwikkeld voor accu-boormachines en lichte boormachines</li> <li>Kunststof huls</li> <li>Met 2 hulzen met bevestigingsring voor een stevige bevestiging van het gereedschap</li> <li>Snel gereedschap wisselen zonder sleutels te gebruiken</li> <li>Niet geschikt voor klopboormachines</li> <li>Doorboord met borgschroef voor R+L-machines</li> <li>Met sleutelvlak voor montage en demontage</li> </ul>					
	1 - 10	3/8"-24 UNF	42,7	61	0,2	636518000*
	1 - 10	1/2"-20 UNF	42,7	61	0,2	636519000*
	1,5 - 13	1/2"-20 UNF	42,7	72,4	0,2	636520000*

Legenda voor de boorhouderaanduidingen:

B = conus  
 J = Jakobs  
 S = klopboorvast  
 1 of 2 = aantal hulzen  
 M = metalen uitvoering  
 R = voor rechtsdraaien  
 R+L = voor rechts- en linksdraaiend

Spanwijdte mm	Inwendige schroefdraad	Buiten-Ø mm	Lengte (gesloten) mm	Gewicht kg	Art. nr.
 <p><b>Snelspanboorhouder Futuro Plus H1, R + L</b></p> <ul style="list-style-type: none"> <li>■ Speciaal ontwikkeld voor boormachines met asstop</li> <li>■ Kunststof huls</li> <li>■ Met 1 huls zonder bevestigingsring</li> <li>■ Snel gereedschap wisselen zonder sleutels te gebruiken</li> <li>■ Niet geschikt voor klopboormachines</li> <li>■ Doorboord met borgschroef voor R+L-machines</li> <li>■ Met sleutelvlak voor montage en demontage</li> </ul>					
1 - 10	1/2"-20 UNF	40	49	0,15	636219000*
1 - 10	3/8"-24 UNF	42,7	61	0,2	636515000*
1 - 10	1/2"-20 UNF	42,7	61	0,2	636516000*
1,5 - 13	1/2"-20 UNF	42,7	72,4	0,2	636517000*
1,5 - 13	1/2"-20 UNF	42,7	61	0,2	636609000*

 <p><b>Snelspanboorhouder Futuro Plus H1 M, R+L</b></p> <ul style="list-style-type: none"> <li>■ Speciaal ontwikkeld voor boormachines met asstop</li> <li>■ Met 1 huls (zonder bevestigingsring)</li> <li>■ Snel gereedschap wisselen zonder sleutels te gebruiken</li> <li>■ Niet geschikt voor klopboormachines</li> <li>■ Met sleutelvlak voor montage en demontage</li> </ul>					
0,8 - 6,5	1/2"-20 UNF	34	57	0,14	636623000*

Tandkransboorhouders, geschikt voor klopboormachines

Spanwijdte mm	Inwendige schroefdraad	Buiten-Ø mm	Lengte (gesloten) mm	Gewicht kg	Sleutelmaat	Art. nr.
 <p><b>Tandkransboorhouder met sleutel, R</b></p> <ul style="list-style-type: none"> <li>■ 1000-voudig beproefd</li> <li>■ De boorhouder voor elke toepassing</li> <li>■ Met inwendige schroefdraad voor hand- of stationaire boormachines en voor klopboormachines</li> <li>■ De spankracht blijft tijdens het boren en klopboren constant.</li> <li>■ Alleen voor rechtsdraaiende machines</li> </ul>						
0,5 - 6,5	3/8"-24 UNF	30	53	0,17	1	635008000
1 - 10	3/8"-24 UNF	33,3	61	0,21	2	635019000
1 - 10	1/2"-20 UNF	33,3	61	0,2	2	635072000
1,5 - 13	3/8"-24 UNF	42,5	74	0,32	2	635033000
1,5 - 13	1/2"-20 UNF	42,5	74	0,31	2	635035000
1,5 - 13	1/2"-20 UNF	42,5	74	0,31	2	635302000*
1,5 - 13	B16	42,5	78	0,35	2	635036000
3 - 16	1/2"-20 UNF	50	87,5	0,6	3	635054000
3 - 16	5/8"-16 UN	50	87,5	0,59	3	635056000
3 - 16	B16	50	86	0,64	3	635050000
3 - 16	B18	50	94,5	0,63	3	635049000
5 - 20	B22	65	113	0,75	4	635058000

 <p><b>Tandkransboorhouder met sleutel, R + L</b></p> <ul style="list-style-type: none"> <li>■ 1000-voudig beproefd</li> <li>■ De boorhouder voor elke toepassing</li> <li>■ Met inwendige schroefdraad voor hand- of stationaire boormachines en voor klopboormachines</li> <li>■ De spankracht blijft tijdens het boren en klopboren constant.</li> <li>■ Doorboord met borgschroef voor R+L-machines</li> </ul>						
1 - 10	3/8"-24 UNF	33,3	61	0,17	2	635254000
1 - 10	1/2"-20 UNF	33,3	61	0,17	2	635252000
1,5 - 13	3/8"-24 UNF	42,5	74	0,31	2	635255000
1,5 - 13	1/2"-20 UNF	42,5	74	0,31	2	635250000
3 - 16	5/8"-16 UN	50	87,5	0,6	2	635253000
1,5 - 13	1/2"-20 UNF	42,5	74	0,32	2	635304000*

Toebehoren voor boorhouders

Reserveboorhoudersleutels



- Vertanding conform DIN
- Voor tandkrans-boorhouder

Sleutelmaat	As-Ø D mm	Schachtlengte L mm	Art. nr.
1	4	30	635165000*
2	6	42	635167000*
3	8	50	635168000*
4	9	55	635169000*

Kegeldoornen voor boorhouder



- Gehard en geslepen
- Voor boorhouder met binnenconus
- Conform DIN 238

Buiten-Ø morseconus	Boorhouderkegel	Totale lengte boorhouderstift mm	Gewicht kg	Art. nr.
MK 1	B 12	89	0,065	635104000
MK 1	B 16	97	0,09	635105000
MK 2	B 12	106,5	0,135	635114000
MK 2	B 16	110,5	0,16	635115000
MK 2	B 18	117,5	0,18	635116000
MK 3	B 16	134	0,31	635125000
MK 3	B 18	141	0,32	635126000
MK 3	B 22	147	0,39	635128000
MK 4	B 16	159	0,625	635132000
MK 4	B 18	168	0,66	635133000

Verloopstukken



- Normale uitvoering
- Conform DIN 2185
- Buitenconus geslepen

Buiten-Ø morseconus	Binnen-Ø morseconus	Totale lengte mm	Gewicht kg	Art. nr.
MK 3	MK 2	112	0,19	635143000
MK 4	MK 2	124	0,48	635144000
MK 4	MK 3	140	0,36	635146000



Uitdrijver

- Geharde industriële uitvoering
- Voor het doorslijpen van morse-opname en gereedschap

Geschikt voor machine met morseconus	Totale lengte mm	Gewicht kg	Art. nr.
MK 1, MK 2	140	0,07	642395000
MK 3	190	0,15	642396000

\* ZB-verpakt

Toebehoren voor boormachines en boorschroefmachines »Quick«		Art. nr.
	<p><b>Koppelvoorzetstuk PowerX3</b></p> <ul style="list-style-type: none"> <li>■ Koppelvoorzetstuk maakt drievoudige vermogensverhoging van de machine (koppel) mogelijk voor zeer zwaar gebruik</li> <li>■ Geschikt voor alle Metabo accu-boorschroefmachines, accu-klopboormachines en boormachines met Metabo »Quick«-snelwisselsysteem in combinatie met 43 mm-spanhals</li> <li>■ Standaarduitrusting incl. bit (1 x TX 50) en tussenstuk voor het aanpassen van de handgriep</li> <li>■ Gereedschapopname met 1/2"- buitenvierkant en 1/4" (6,35 mm) binnenzeskantschacht</li> </ul> <p>Let op: gebruik de PowerX3 alleen in combinatie met de volgende machines en de koppelafhankelijk voorgeschreven lengte van de handgreep: alle accu-boorschroefmachines en -klopboormachines LTX »Quick« en boormachine BE 75 Quick: 640 mm griep lengte; boormachine BE 1300 Quick: 380 mm griep lengte.</p>	627256000
	<p><b>Snelwisseltandkrans-boorhouder »Quick«</b></p> <ul style="list-style-type: none"> <li>■ Eenvoudig, snel en comfortabel wisselen van de boorhouder dankzij het snelwisselsysteem »Quick« van Metabo.</li> <li>■ Klopboorvaste uitvoering; geschikt voor rechts- en linksdraaien</li> <li>■ Spanwijdte: 1,5-13 mm</li> <li>■ Geschikt voor alle Metabo »Quick«-machines</li> </ul>	627238000*
	<p><b>Snelwisselboorhouder Futuro Plus S 1 M, »Quick«</b></p> <ul style="list-style-type: none"> <li>■ Eenvoudig, snel en comfortabel wisselen van de boorhouder dankzij het snelwisselsysteem »Quick« van Metabo.</li> <li>■ Stabiele uitvoering met metalen huls; met 1 huls; geschikt voor boormachines; geschikt voor rechts- en linksdraaien</li> <li>■ Spanwijdte: 1,5-13 mm</li> <li>■ Geschikt voor alle Metabo »Quick«-machines</li> </ul>	627240000*
	<p><b>Snelwisselboorhouder Futuro Plus H 1 R+L, »Quick«</b></p> <ul style="list-style-type: none"> <li>■ Eenvoudig, snel en comfortabel wisselen van de boorhouder dankzij het snelwisselsysteem »Quick« van Metabo.</li> <li>■ Uitvoering met kunststof huls; met 1 huls; niet geschikt voor klopboormachines; geschikt voor rechts- en linksdraaien</li> <li>■ Spanwijdte: 1,0-10 mm</li> <li>■ Geschikt voor alle Metabo »Quick«-machines</li> </ul>	627259000*
	<p><b>Snelwisselboorhouder Futuro Plus H 1 R+L, »Quick«</b></p> <ul style="list-style-type: none"> <li>■ Eenvoudig, snel en comfortabel wisselen van de boorhouder dankzij het snelwisselsysteem »Quick« van Metabo.</li> <li>■ Compacte uitvoering met kunststof huls; met 1 huls; niet geschikt voor klopboormachines; geschikt voor rechts- en linksdraaien</li> <li>■ Spanwijdte: 1,5-13 mm</li> <li>■ Geschikt voor alle Metabo »Quick«-machines</li> </ul>	636608000*
	<p><b>Snelwissel-tapboorhouder M4 - M6</b></p> <ul style="list-style-type: none"> <li>■ Snelspanboorhouder voor de opname van tapmachines met vierkant en cilindrische boren</li> <li>■ Eenvoudig, snel en comfortabel wisselen van de boorhouder dankzij het snelwisselsysteem »Quick« van Metabo.</li> <li>■ Uitvoering met kunststof huls; met 1 huls; niet geschikt voor klopboormachines; geschikt voor rechts- en linksdraaien</li> <li>■ Spanwijdte: 1,5-8 mm; boorhouder met vierkantopname 3,5 mm voor M4 en 5,0 mm voor M6</li> <li>■ Geschikt voor alle Metabo »Quick«-machines</li> </ul>	627235000*
	<p><b>Snelwissel-tapboorhouder M8 - M12</b></p> <ul style="list-style-type: none"> <li>■ Snelspanboorhouder voor de opname van tapmachines met vierkant en cilindrische boren</li> <li>■ Eenvoudig, snel en comfortabel wisselen van de boorhouder dankzij het snelwisselsysteem »Quick« van Metabo.</li> <li>■ Uitvoering met kunststof huls; met 1 huls; niet geschikt voor klopboormachines; geschikt voor rechts- en linksdraaien</li> <li>■ Spanwijdte: 1,5-13 mm; boorhouder met vierkantopname 6,0 mm voor M8 en 8,1 mm voor M10 en M12</li> <li>■ Geschikt voor alle Metabo »Quick«-machines</li> </ul>	627237000*
	<p><b>Snelwisselbithouder »Quick«</b></p> <ul style="list-style-type: none"> <li>■ Eenvoudig, snel en comfortabel wisselen van de bithouder dankzij het snelwisselsysteem »Quick« van Metabo</li> <li>■ Bithouder geschikt voor bits met 1/4"-buitenzeskant conform DIN 3126- C 6,3 en E 6,3</li> <li>■ Geschikt voor alle Metabo »Quick«-machines</li> </ul>	627241000*

		Art. nr.
	<p><b>Snelwissel-haaks voorzetstuk »Quick«</b></p> <ul style="list-style-type: none"> <li>■ Gereedschapsloos, snel en comfortabel bevestigen van de hoekadapter</li> <li>■ Quick-as voor het aanbrengen van de snelwisselboorhouder 627240000 en -bithouder 627241000</li> <li>■ Magnetische bitopname met 1/4" (6,35 mm) zeskantschacht</li> <li>■ Voor rechts- en linksdraaien geschikt</li> <li>■ Geschikt voor accu-machines tot max. 110 Nm</li> <li>■ Geschikt voor alle Metabo »Quick«-machines met spanhals-Ø 43 mm</li> </ul>	627242000*
	<p><b>Snelwissel-haaks voorzetstuk »Quick«</b></p> <ul style="list-style-type: none"> <li>■ Gereedschapsloos, snel en comfortabel bevestigen van de hoekadapter</li> <li>■ Quick-as voor het aanbrengen van de snelwisselboorhouder 627240000 en -bithouder 627241000</li> <li>■ Magnetische bitopname met 1/4" (6,35 mm) zeskantschacht</li> <li>■ Voor rechts- en linksdraaien geschikt</li> <li>■ Geschikt voor accu-machines tot max. 100 Nm</li> <li>■ Geschikt voor alle Metabo LT »Quick«-modellen (vanaf bouwjaar 02/2013)</li> </ul>	627077000*
	<p><b>Snelwissel-haaks voorzetstuk »Quick«</b></p> <ul style="list-style-type: none"> <li>■ Voor het boren en schroeven op moeilijk toegankelijke plaatsen</li> <li>■ Magnetische bitopname met 1/4" (6,35 mm) zeskantschacht</li> <li>■ Overbrenging van speciaal staal</li> <li>■ Voor rechts- en linksdraaien geschikt, tot max. 28 Nm</li> <li>■ Speciaal voor PowerMaxx BS Quick en BS 18 Quick</li> </ul>	627261000*

\* ZB-verpakt

# Metaalboren



## Metaalboor HSS-R, DIN 338, rolgewalst

Spiraalboren van hoogwaardig snelstaal conform DIN 338, rolgewalst, cilindrisch, rechtssnijdend, type N, zwart oppervlak

**Toepassing:**

Geschikt voor boorwerkzaamheden in de algemeen gebruikelijke metalen materialen zoals staal, non-ferrometalen, gietstaal gelegeerd en niet-gelegeerd. Tot een trekbestendigheid van 900 N/mm<sup>2</sup>.

## Metaalboor HSS-G, DIN 338, geslepen

Precisie-spiraalboor van hoogwaardig snelstaal conform DIN 338, precisiegeslepen, cilindrisch, rechtssnijdend, type N, kruis-punthoek 135° (vanaf 3 mm) conform DIN 1412 C, blank oppervlak

**Toepassing:**

Voor zeer zware belasting en nauwkeurigheid. Voor het boren in staal en gietstaal, gelegeerd en niet-gelegeerd, grijs gietijzer, sinterijzer, argentaan, grafiet, enz. Tot een trekbestendigheid van 900 N/mm<sup>2</sup>.

## Metaalboor HSS-Co, DIN 338, geslepen

Precisie-spiraalboor van kobaltgelegeerd, hoogwaardig snelstaal conform DIN 338, precisiegeslepen, cilindrisch, type N, versterkte kerndikte, kruisgeslepen hoek 135° (vanaf 2 mm) conform DIN 1412 C, bronzen oppervlak

**Toepassing:**

Voor een buitengewone belasting. Voor het boren in moeilijk te verspanen materialen, bv. hitte-, corrosie- en zuurbestendige staalsoorten, roestvast staal, speciale legeringen, lasnaden, CrNi-staal. Tot een trekbestendigheid van 1.100 N/mm<sup>2</sup>.

## Metaalboor HSS-TiN, DIN 338, geslepen

Met titanium veredelde precisie-spiraalboor van hoogwaardig snelstaal conform DIN 338, precisiegeslepen, cilindrisch, rechtssnijdend, type N, kruis-punthoek 135° (vanaf 3 mm) conform DIN 1412 C, goudkleurig oppervlak

**Toepassing:**

Voor buitengewone belasting. Voor het boren in staal en gietstaal, gelegeerd en niet-gelegeerd, grijs gietijzer, tempergietijzer, persgietwerk, sinterijzer, argentaan, grafiet, brons en messing. Tot een trekbestendigheid van 900 N/mm<sup>2</sup>. HSS-TiN-boren zijn niet geschikt voor de aluminiumbewerking.

# Metaalboren

## Metaalboor HSS-R, DIN 338, rolgewalst





- Spiraalboren van hoogwaardig snelstaal conform DIN 338, rolgewalst, cilindrisch, rechtssnijdend, type N
- Buitenste conische slijphoek 118°, diameter-tolerantie h8
- Oppervlak zwart
- Geschikt voor boorwerkzaamheden in staal, non-ferrometalen, gietstaal gelegeerd en niet-gelegeerd. Tot een trekbestendigheid van 900 N/mm<sup>2</sup>.

Diameter mm	Totale lengte mm	Werklengte mm	Verkoopenheid	Art. nr.
1	34	12	10	627700000*
1,1	36	14	10	627701000*
1,2	38	16	10	627702000*
1,3	38	16	10	627703000*
1,4	40	18	10	627704000*
1,5	40	18	10	627705000*
1,6	43	20	10	627706000*
1,7	43	20	10	627707000*
1,8	46	22	10	627708000*
1,9	46	22	10	627709000*
2	49	24	10	627710000*
2,1	49	24	10	627711000*
2,2	53	27	10	627712000*
2,3	53	27	10	627713000*
2,4	57	30	10	627714000*
2,5	57	30	10	627715000*
2,6	57	30	10	627716000*
2,7	61	33	10	627717000*
2,8	61	33	10	627718000*
2,9	61	33	10	627719000*
3	61	33	10	627720000*
3,1	65	36	10	627721000*
3,2	65	36	10	627722000*
3,3	65	36	10	627723000*
3,4	70	39	10	627724000*
3,5	70	39	10	627725000*
3,6	70	39	10	627726000*
3,7	70	39	10	627727000*
3,8	75	43	10	627728000*
3,9	75	43	10	627729000*
4	75	43	10	627730000*
4,1	75	43	10	627731000*
4,2	75	43	10	627732000*
4,3	80	47	10	627733000*
4,4	80	47	10	627734000*
4,5	80	47	10	627735000*
4,6	80	47	10	627736000*
4,7	80	47	10	627737000*
4,8	86	52	10	627738000*
4,9	86	52	10	627739000*
5	86	52	10	627740000*
5,1	86	52	10	627741000*
5,2	86	52	10	627742000*
5,3	93	57	10	627743000*
5,4	93	57	10	627744000*
5,5	93	57	10	627745000*
5,6	93	57	10	627746000*
5,7	93	57	10	627747000*
5,8	93	57	10	627748000*
5,9	93	57	10	627749000*
6	93	57	10	627750000*
6,1	101	63	10	627751000*
6,2	101	63	10	627752000*
6,3	101	63	10	627753000*

\* ZB-verpakt

Diameter mm	Totale lengte mm	Werk Lengte mm	Verkoopenheid	Art. nr.
6,4	101	63	10	627754000*
6,5	101	63	10	627755000*
6,6	101	63	10	627756000*
6,7	101	63	10	627757000*
6,8	109	69	10	627758000*
6,9	109	69	10	627759000*
7	109	69	10	627760000*
7,1	109	69	10	627761000*
7,2	109	69	10	627762000*
7,3	109	69	10	627763000*
7,4	109	69	10	627764000*
7,5	109	69	10	627765000*
7,6	117	75	10	627766000*
7,7	117	75	10	627767000*
7,8	117	75	10	627768000*
7,9	117	75	10	627769000*
8	117	75	10	627770000*
8,1	117	75	10	627771000*
8,2	117	75	10	627772000*
8,3	117	75	10	627773000*
8,4	117	75	10	627774000*
8,5	117	75	10	627775000*
8,6	125	81	10	627776000*
8,7	125	81	10	627777000*
8,8	125	81	10	627778000*
8,9	125	81	10	627779000*
9	125	81	10	627780000*
9,1	125	81	10	627781000*
9,2	125	81	10	627782000*
9,3	125	81	10	627783000*
9,4	125	81	10	627784000*
9,5	125	81	10	627785000*
9,6	133	87	10	627786000*
9,7	133	87	10	627787000*
9,8	133	87	10	627788000*
9,9	133	87	10	627789000*
10	133	87	10	627790000*
10,2	133	87	5	627792000*
10,5	133	87	5	627795000*
11	142	94	5	627800000*
11,5	142	94	5	627805000*
12	151	101	5	627810000*
12,5	151	101	5	627815000*
13	151	101	5	627820000*
	<b>HSS-R-boorcassette</b> 6-delig, in kunststof cassette Ø 2 / 3 / 4 / 5 / 6 / 8 mm			627160000*
	<b>HSS-R-boorcassette</b> 10-delig, in kunststof cassette Ø 1 / 2 / 3 / 4 / 5 / 6 / 7 / 8 / 9 / 10 mm			627158000*
	<b>HSS-R-boorcassette</b> 13-delig, in kunststof cassette Ø 1,5 / 2 / 2,5 / 3 / 3,2 / 3,5 / 4 / 4,5 / 4,8 / 5 / 5,5 / 6 / 6,5 mm			627161000*
	<b>HSS-R-boorcassette</b> 13-delig, in kunststof cassette Ø 2 / 2,5 / 3 / 3,5 / 4 / 4,5 / 5 / 5,5 / 6 / 6,5 / 7 / 7,5 / 8 mm			627162000*
	<b>HSS-R-boorcassette</b> 19-delig, in robuuste kunststof cassette Ø 1 / 1,5 / 2 / 2,5 / 3 / 3,5 / 4 / 4,5 / 5 / 5,5 / 6 / 6,5 / 7 / 7,5 / 8 / 8,5 / 9 / 9,5 / 10 mm			627164000*

	Art. nr.
 <b>HSS-R-boorcassette</b> 25-delig, in robuuste kunststof cassette Ø 1 / 1,5 / 2 / 2,5 / 3 / 3,5 / 4 / 4,5 / 5 / 5,5 / 6 / 6,5 / 7 / 7,5 / 8 / 8,5 / 9 / 9,5 / 10 / 10,5 / 11 / 11,5 / 12 / 12,5 / 13 mm	627159000*
 <b>HSS-R-boorcassette</b> 36-delig, in metalen cassette 5x Ø 2 / 2,5 / 3 / 3,5 mm; 3x Ø 4 / 4,5 / 5 / 5,5 mm; 2x 6 / 6,5 mm	627174000*

**Metaalboor HSS-R, DIN 338, met gereduceerde schacht**



- Spiraalboren van hoogwaardig snelstaal conform DIN 338, rolgewalst, cilindrisch, rechtssnijdend, type N
- Buitenste conische slijphoek 118°, diameter-tolerantie h8
- Oppervlak zwart
- Geschikt voor boorwerkzaamheden in staal, non-ferrometalen, gietstaal gelegeerd en niet-gelegeerd. Tot een trekbestendigheid van 900 N/mm².

Diameter mm	Totale lengte mm	Werk Lengte mm	Schacht-Ø mm	Verkoopenheid	Art. nr.
13,5	160	108	10	1	625006000*
14	160	108	10	1	625007000*
15	169	114	10	1	625009000*
16	178	120	10	1	625011000*
17	184	125	13	1	625013000*
18	191	130	13	1	625015000*
19	198	135	13	1	625017000*
20	205	140	13	1	625019000*

**Metaalboor HSS-G, DIN 338, geslepen**



- Precisie-spiraalboor van hoogwaardig snelstaal conform DIN 338, precisiegeslepen, cilindrisch, rechtssnijdend, type N, kruis-punthoek 135° conform DIN 1412 C (vanaf 3 mm), diameter-tolerantie h8
- Oppervlak blank
- Voor zeer zware belasting en de allergrootste nauwkeurigheid in industrie en ambacht.
- Voor het boren in staal en gietstaal, gelegeerd en niet-gelegeerd, grijs gietijzer, tempergietijzer, sferoïdaal gietijzer, sinterijzer, argentaan, grafiet, non-ferrometalen, kunststof. Tot een trekbestendigheid van 900 N/mm².

Diameter mm	Totale lengte mm	Werk Lengte mm	Verkoopenheid	Art. nr.
1	34	12	10	627852000*
1,5	40	18	10	627857000*
2	49	24	10	627862000*
2,5	57	30	10	627867000*
3	61	33	10	627872000*
3,2	65	36	10	627874000*
3,3	65	36	10	627875000*
3,5	70	39	10	627877000*
4	75	43	10	627882000*
4,1	75	43	10	627883000*
4,2	75	43	10	627884000*
4,5	80	47	10	627887000*
4,8	86	52	10	627890000*
5	86	52	10	627892000*
5,1	86	52	10	627893000*
5,2	86	52	10	627894000*

\* ZB-verpakt







Diameter mm	Totale lengte mm	Werklengte mm	Verkoopenheid	Art. nr.
5,5	93	57	10	627897000*
6	93	57	10	627902000
6,5	101	63	10	627907000
6,8	109	69	5	627910000
7	109	69	5	627912000
7,5	109	69	5	627917000
8	117	75	5	627922000
8,2	117	75	5	627924000
8,5	117	75	5	627927000
9	125	81	5	627932000
9,5	125	81	5	627937000
10	133	87	5	627942000
10,2	133	87	5	627943000
10,5	133	87	5	627944000
11	142	94	5	627945000
11,5	142	94	5	627946000
12	151	101	5	627947000
12,5	151	101	5	627948000
13	151	101	5	627949000
1	34	12	2	627950000*
1,5	40	18	2	627951000*
2	49	24	2	627952000*
2,5	57	30	2	627953000*
3	61	33	2	627954000*
3,2	65	36	2	627955000*
3,5	70	39	2	627957000*
4	75	43	2	627958000*
4,2	80	47	1	627960000*
4,5	80	47	1	627961000*
4,8	86	52	1	627962000*
5	86	52	1	627963000*
5,5	93	57	1	627966000*
6	93	57	1	627967000*
6,5	101	63	1	627968000*
6,8	109	69	1	627969000*
7	109	69	1	627970000*
7,5	109	69	1	627971000*
8	117	75	1	627973000*
8,5	117	75	1	627975000*
9	125	81	1	627976000*
9,5	125	81	1	627977000*
10	133	87	1	627978000*
10,5	133	87	1	627980000*
11	142	94	1	627981000*
11,5	142	94	1	627982000*
12	151	101	1	627983000*
12,5	151	101	1	627984000*
13	151	101	1	627985000*

Metaalboor HSS-G-lang, DIN 340



- Precisie-staalboren van hoogwaardig snelstaal, conform DIN 340, uit één stuk geslepen, lang, cilindrisch, rechtssnijdend, type N, kruis-punthoek 135° conform DIN 1412 C (vanaf 3 mm), diametertolerantie h8
- Oppervlak blank
- Voor zeer zware belasting en de allergrootste nauwkeurigheid.
- Voor het boren in staal en gietstaal, gelegeerd en niet-gelegeerd, grijs gietijzer, sferoïdaal gietijzer, sinterijzer, argentaan, grafiet. Tot een trekbestendigheid van 900 N/mm².

Diameter mm	Totale lengte mm	Werklengte mm	Verkoopenheid	Art. nr.
2	85	56	1	625031000*
3	100	66	1	625033000*
4	119	78	1	625038000*
5	132	87	1	625043000*
6	139	91	1	625050000*
7	156	102	1	625053000*
8	165	109	1	625055000*
9	175	115	1	625057000*
10	184	121	1	625059000*
11	195	128	1	625062000*
12	205	134	1	625064000*
13	205	134	1	625066000*
	<b>HSS-G-boorcassette</b> 6-delig, in kunststof cassette Ø 2 / 3 / 4 / 5 / 6 / 8 mm			627094000*
	<b>HSS-G-boorcassette</b> 13-delig, in kunststof cassette Ø 1,5 / 2 / 2,5 / 3 / 3,2 / 3,5 / 4 / 4,5 / 4,8 / 5 / 5,5 / 6 / 6,5 mm			627096000*
	<b>HSS-G-boorcassette</b> 19-delig, in robuuste kunststof cassette Ø 1 / 1,5 / 2 / 2,5 / 3 / 3,5 / 4 / 4,5 / 5 / 5,5 / 6 / 6,5 / 7 / 7,5 / 8 / 8,5 / 9 / 9,5 / 10 mm			627097000*
	<b>HSS-G-boorcassette</b> 25-delig, in robuuste kunststof cassette Ø 1 / 1,5 / 2 / 2,5 / 3 / 3,5 / 4 / 4,5 / 5 / 5,5 / 6 / 6,5 / 7 / 7,5 / 8 / 8,5 / 9 / 9,5 / 10 / 10,5 / 11 / 11,5 / 12 / 12,5 / 13 mm			627098000*

Metaalboor, HSS-G, DIN 3126, met zeskantschacht



- Hoogwaardig precisiegereedschap van het beste kwaliteitsstaal
- Precisiegeslepen uit één stuk
- Ideaal voor de nieuwe generaties boormachines die zijn voorzien van een snelwisselboorhouder conform DIN 3126.
- De precieze naleving van DIN 3126 E6.3 zorgt ervoor dat de boorhouder niet beschadigd wordt.

Diameter mm	Totale lengte mm	Werklengte mm	Verkoopenheid	Art. nr.
2	47	16	1	627514000*
3	47	16	1	627515000*
4	53	20	1	627516000*
5	59	26	1	627517000*
6	59	26	1	627518000*
8	60	32	1	627519000*
	<b>HSS-G-boorcassette</b> 5-delig, met zeskantschacht (E 6,3), in kunststof cassette Ø 3 / 4 / 5 / 6 / 8 mm			627112000*

\* ZB-verpakt

Metaalboor HSS-Co, DIN 338







- Precisie-spiraalboor van kobaltgelegeerd, hoogwaardig snelstaal conform DIN 338, precisiegeslepen, cilindrisch, type N, versterkte kerndikte, kruisgeslepen hoek 135° conform DIN 1412 C (vanaf 2 mm), diametertolerantie h8
- Bronzen oppervlak
- Voor buitengewone belasting en precisie bij professioneel en semiprofessioneel gebruik
- Voor het boren in staal, roestvast staal, gietstaal, non-ferrometalen, kunststoffen, speciale legeringen, CrNi-staal tot een trekbestendigheid van 1.100 N/mm².

Diameter mm	Totale lengte mm	Werk lengte mm	Verkoopenheid	Art. nr.
1	34	12	2	627430000*
1,5	40	18	2	627431000*
2	49	24	2	627432000*
2,5	57	30	2	627433000*
3	61	33	2	627435000*
3,2	65	36	2	627436000*
3,3	65	36	2	627437000*
3,5	70	39	2	627438000*
4	75	43	2	627439000*
4,1	75	43	1	627440000*
4,2	75	43	1	627441000*
4,5	80	47	1	627442000*
4,8	86	52	1	627443000*
5	86	52	1	627444000*
5,1	86	52	1	627445000*
5,2	86	52	1	627446000*
5,5	93	57	1	627447000*
6	93	57	1	627448000*
6,5	101	63	1	627449000*
6,8	109	69	1	627450000*
7	109	69	1	627451000*
7,5	109	69	1	627452000*
8	117	75	1	627454000*
8,2	117	75	1	627455000*
8,5	117	75	1	627456000*
9	125	81	1	627457000*
9,5	125	81	1	627458000*
10	133	87	1	627459000*
10,2	133	87	1	627460000*
10,5	133	87	1	627461000*
11	142	94	1	627462000*
11,5	142	94	1	627463000*
12	151	101	1	627464000*
12,5	151	101	1	627465000*
13	151	101	1	627466000*
	<b>HSS-Co-boorcassette</b> 6-delig, in kunststof cassette Ø 2 / 3 / 4 / 5 / 6 / 8 mm			627119000*
	<b>HSS-Co-boorcassette</b> 13-delig, in kunststof cassette Ø 1,5 / 2 / 2,5 / 3 / 3,2 / 3,5 / 4 / 4,5 / 4,8 / 5 / 5,5 / 6 / 6,5 mm			627120000*
	<b>HSS-Co-boorcassette</b> 19-delig, in robuuste kunststof cassette Ø 1 / 1,5 / 2 / 2,5 / 3 / 3,5 / 4 / 4,5 / 5 / 5,5 / 6 / 6,5 / 7 / 7,5 / 8 / 8,5 / 9 / 9,5 / 10 mm			627121000*
	<b>HSS-Co-boorcassette</b> 25-delig, in robuuste kunststof cassette Ø 1 / 1,5 / 2 / 2,5 / 3 / 3,5 / 4 / 4,5 / 5 / 5,5 / 6 / 6,5 / 7 / 7,5 / 8 / 8,5 / 9 / 9,5 / 10 / 10,5 / 11 / 11,5 / 12 / 12,5 / 13 mm			627122000*

Metaalboor HSS-TiN, DIN 338

- Precisie-spiraalboor van TiN-gecoat snelstaal, precisiegeslepen, cilindrisch, type N
- Niet geschikt voor de aluminiumbewerking

	Art. nr.
 <b>HSS-TiN-boorcassette</b> 6-delig, in kunststof cassette Ø 2 / 3 / 4 / 5 / 6 / 8 mm	627171000*
 <b>HSS-TiN-boorcassette</b> 13-delig, in kunststof cassette Ø 1,5 / 2 / 2,5 / 3 / 3,2 / 3,5 / 4 / 4,5 / 4,8 / 5 / 5,5 / 6 / 6,5 mm	627176000*
 <b>HSS-TiN-boorcassette</b> 19-delig, in robuuste kunststof cassette Ø 1 / 1,5 / 2 / 2,5 / 3 / 3,5 / 4 / 4,5 / 5 / 5,5 / 6 / 6,5 / 7 / 7,5 / 8 / 8,5 / 9 / 9,5 / 10 mm	627173000*
 <b>HSS-TiN-boorcassette</b> 25-delig, in robuuste kunststof cassette Ø 1 / 1,5 / 2 / 2,5 / 3 / 3,5 / 4 / 4,5 / 5 / 5,5 / 6 / 6,5 / 7 / 7,5 / 8 / 8,5 / 9 / 9,5 / 10 / 10,5 / 11 / 11,5 / 12 / 12,5 / 13 mm	627191000*

Bekistingsboor HSS, DIN 7490



- Spiraalboren van HSS-staal voor extra lange levensduur
- Komt overeen met de veiligheidseisen van de beroepsvereniging voor houtbewerking conform DIN 7490
- Geen klemmen in het boorgat, goede spaanafvoer
- Voor het boren in bekistingen in de bouw en van planken, balken, vloerdelen en platen van zacht en hard hout. Ook als boren voor gevelwerkers en dakdekkers voor metaal, geprofileerd plaatstaal enz. geschikt

Diameter mm	Totale lengte mm	Verkoopenheid	Art. nr.
6	400	1	627330000*
8	400	1	627331000*
10	400	1	627332000*
12	400	1	627333000*
14	400	1	627334000*
16	400	1	627335000*
18	400	1	627336000*
20	400	1	627337000*
22	400	1	627338000*
8	600	1	627401000*
10	600	1	627402000*
12	600	1	627403000*
14	600	1	627404000*
16	600	1	627405000*

Freesboor



- Freesboren van HSS-staal met bijzonder efficiënte freesspiraal, kruis-punthoek 135°, conform DIN 1412 C, titaannitratcoating
- Uitstekend geschikt voor het boren en frezen van willekeurige contouren in plaat en andere dunne materialen

Diameter mm	Totale lengte mm	Verkoopenheid	Art. nr.
6	90	1	625150000*

\* ZB-verpakt

# Steenboor, universele boor



## Steenboor, met hardmetalen punt

Zeer robuuste, hoogwaardige steenboor voor klopboormachines, hardmetalen plaat 130°, gefreesde hoekgleuf, rechte spiraalinlaat, zeer goede standtijd, lange levensduur, hittebestendig

**Toepassing:**  
Voor het boren in metselwerk, natuursteen

## Betonboor, met hardmetalen punt, »classic«

Hoogwaardige betonboor voor boor- en klopboormachines, gefreesde hoekgleuf, rechte spiraalinlaat, lange levensduur, hittebestendig, hardmetalen plaat 130°, negatieve afgeschuinde kant, robuuste uitvoering, oppervlak kogelgestraald

**Toepassing:**  
Voor het boren in beton, metselwerk, natuursteen

## Betonboor, met hardmetalen punt, "Pro"

Hoogwaardige, robuuste betonboor, hardmetalen plaat 130°, bijzonder hittebestendig, zeer lange levensduur, met spiraalinlaat voor een snelle afvoer van boormeel, blank oppervlak

**Toepassing:**  
Voor het boren in graniet, beton, metselwerk, natuur- en kunststeen. Ook geschikt voor lichte boorhamers met 3-bekken boorhouder.

## Universele boor, met hardmetalen punt

Multifunctionele boren met cilinderschacht, voor draaiend gebruik zonder slag, diamantgeslepen hardmetalen plaat en positieve, agressieve snijhoek, ook ideaal voor het gebruik in accu-boormachines



**Toepassing:**  
Voor het boren in hout, metaal, kunststof, baksteen, gipsplaten, gasbeton, tegels, keramiek enz.

# Steenboor, betonboor

## Steenboor, met hardmetalen punt



- Steenboren voor boor- en klopboormachines, gefreesde uitvoering, hardmetalen plaat 130°, robuuste uitvoering
- Geschikt voor het boren in baksteen, metselwerk, natuursteen enz.

Diameter mm	Totale lengte mm	Werklengte mm	Verkoopenheid	Art. nr.
3	60	30	1	627467000*
4	75	40	1	627468000*
5	85	50	1	627469000*
5,5	85	50	1	627470000*
6	100	60	1	627471000*
6	150	85	1	627487000*
6	200	135	1	627490000*
7	100	60	1	627473000*
8	120	80	1	627474000*
8	200	135	1	627491000*
10	120	80	1	627476000*
10	200	135	1	627492000*
12	150	85	1	627478000*
12	200	135	1	627493000*
14	150	85	1	627480000*
	<b>Steenborencassette</b> 5-delig, in kunststof cassette Ø 4 / 5 / 6 / 8 / 10 mm			627192000*
	<b>Steenborencassette</b> 8-delig, in kunststof cassette Ø 3 / 4 / 5 / 6 / 7 / 8 / 9 / 10 mm			627193000*



## Betonboor, met hardmetalen punt, serie »classic«



- Betonboren voor boor- en klopboormachines conform DIN 8039, gefreesde hoekgleuf, rechte spiraalinlaat, lange levensduur, hittebestendig, hardmetalen plaat 130°, negatieve afgeschuinde kant, robuuste uitvoering
- Oppervlak: kogelgestraald
- Geschikt voor het boren in beton, metselwerk, natuursteen

Diameter mm	Totale lengte mm	Werklengte mm	Verkoopenheid	Art. nr.
4	85	50	1	627625000*
5	85	50	1	627626000*
5	150	90	1	627665000*
5,5	85	50	1	627627000*
6	100	55	1	627646000*
6	150	90	1	627675000*
6,5	100	55	1	627650000*
7	100	55	1	627651000*
8	120	70	1	627652000*
8	200	150	1	627679000*
9	120	70	1	627653000*
10	120	70	1	627654000*
10	200	150	1	627697000*
11	150	90	1	627655000*
12	150	90	1	627656000*
12	200	150	1	627698000*
13	150	90	1	627657000*
14	150	90	1	627658000*
14	200	150	1	627699000*
15	160	100	1	627659000*

\* ZB-verpakt

Diameter mm	Totale lengte mm	Werklengte mm	Verkoopenheid	Art. nr.
16	160	100	1	627661000*
18	160	100	1	627662000*
20	160	100	1	627664000*
	<b>Beton-borencassette</b> 5-delig, in kunststof cassette: Ø 4 / 5 / 6 / 8 / 10 mm			627180000*
	<b>Beton-borencassette</b> 8-delig, in kunststof cassette: Ø 3 / 4 / 5 / 6 / 7 / 8 / 9 / 10 mm			627182000*

**Betonboor, met hardmetalen punt, serie »pro«**



- Hoogwaardige, robuuste betonboor conform DIN 8039 met hardmetalen plaat 130°, bijzonder hittebestendig, zeer lange levensduur, met speciale gleuf voor snelle afvoer van boormeel
- Ook geschikt voor lichte boorhamers met 3-bekken-boorhouder
- Geschikt voor het boren in graniet, beton, metselwerk, natuur- en kunststeen

Diameter mm	Totale lengte mm	Werklengte mm	Verkoopenheid	Art. nr.
4	85	50	1	627224000*
5	85	50	1	627225000*
5	150	105	1	627421000*
5,5	85	50	1	627226000*
6	100	55	1	627227000*
6	150	105	1	627423000*
6,5	100	55	1	627228000*
7	100	55	1	627229000*
8	120	70	1	627230000*
8	200	135	1	627426000*
9	120	70	1	627389000*
10	120	70	1	627391000*
10	200	135	1	627427000*
11	150	90	1	627392000*
12	150	90	1	627393000*
12	200	135	1	627428000*
13	150	90	1	627394000*
14	150	90	1	627395000*
14	200	135	1	627429000*
15	150	90	1	627396000*
16	150	90	1	627399000*
18	160	95	1	627409000*
20	160	95	1	627410000*
	<b>Beton-borencassette</b> 5-delig, in kunststof cassette Ø 4 / 5 / 6 / 8 / 10 mm			627181000*

**Universele boor, glasboor**

**Universele boor, met hardmetalen punt**



- Multifunctionele boren met cilinderschacht, voor in boormachines
- Met diamantgeslepen hardmetalen plaat en positieve, agressieve snijhoek. Ideaal voor het gebruik in accu-boormachines
- Geschikt voor het boren in hout, metaal, kunststof, baksteen, gipsbouwplaten, gasbeton, tegels, keramiek enz.

Diameter mm	Totale lengte mm	Werklengte mm	Verkoopenheid	Art. nr.
3	70	40	1	627696000*
4	85	50	1	627680000*
5	85	50	1	627681000*
5,5	85	50	1	627682000*
6	100	60	1	627683000*
6	150	90	1	627684000*
7	100	60	1	627687000*
8	120	80	1	627688000*
8	250	200	1	627689000*
10	120	80	1	627691000*
10	250	200	1	627692000*
12	150	90	1	627693000*
12	250	200	1	627694000*
14	250	200	1	627695000*
	<b>Cassette universele boren</b> 4-delig, in kunststof cassette Ø 5 / 6 / 8 / 10 mm			627185000*

**Glasboor, met hardmetalen punt**



- Glasboren met speciale hardmetalen plunt
- Voor het boren in glas, spiegelglas, flessen, tegels enz.
- Let op: lage toerentallen instellen en voldoende koelen!

Diameter mm	Totale lengte mm	Verkoopenheid	Art. nr.
4	60	1	627243000*
5	70	1	627244000*
6	75	1	627245000*
8	80	1	627246000*
10	100	1	627247000*

**Diamantboren**



- Diamantboor met groot prestatievermogen voor ieder type tegel tot kerfataaiheid 8. Ook geschikt voor glas, porselein, marmer enz.
- De boor moet continu met water gekoeld worden.

Diameter mm	Totale lengte mm	Werklengte mm	Verkoopenheid	Art. nr.
5	60	35	1	627534000*
6	60	35	1	627535000*
7	60	35	1	627536000*
8	60	35	1	627537000*
10	60	35	1	627538000*
12	60	35	1	627539000*
14	60	35	1	627544000*

\* ZB-verpakt

# Houtboren

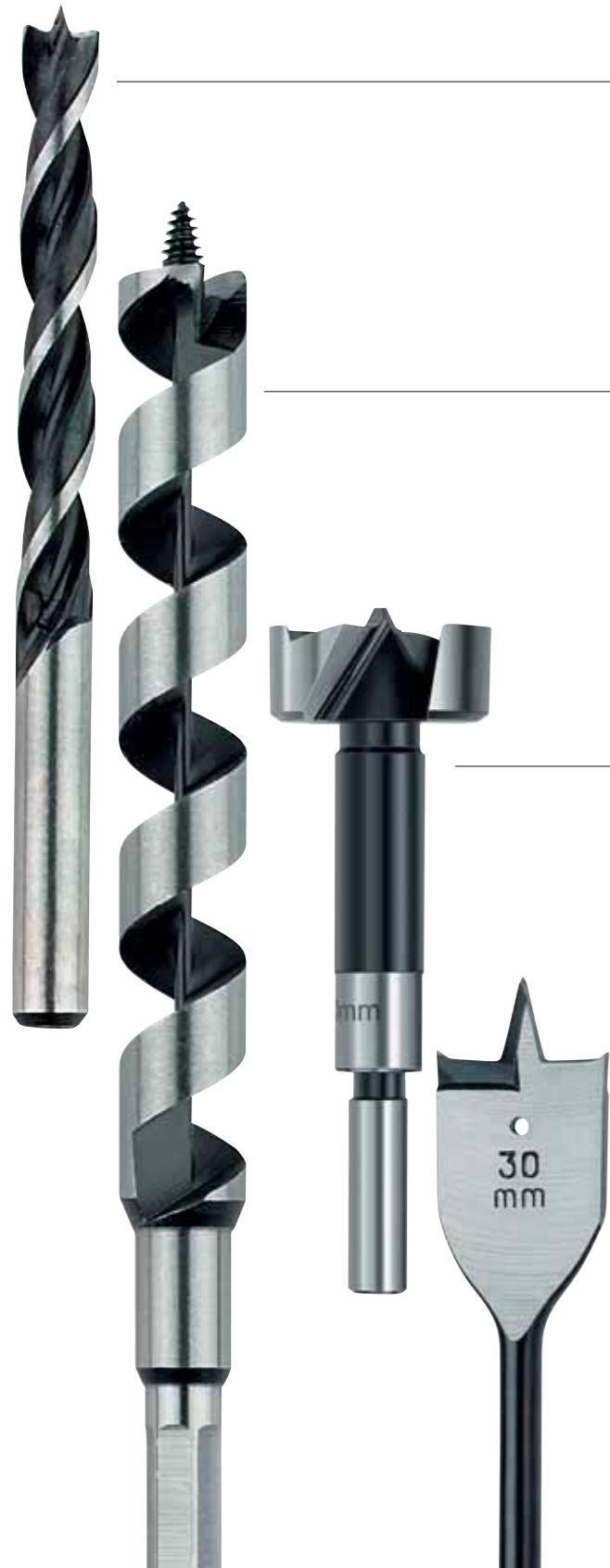

## Houtboor CV

Houtspiraalboren van hoogwaardig kwaliteitsstaal conform DIN 7487, gehard, met centreerpunt

**Toepassing:**  
Voor het boren in hard en zacht hout, triplex, spaanplaten enz.

## Slangenboren

Houtslangenboor met zelfcenterende schroefdraadpunt en voorsnijder, met zeskantschacht, bijzonder snelle boorprogressie, zeer goede spaanafvoer

**Toepassing:**  
Ideaal voor het boren van diepe gaten in dik hard en zacht hout, met name balken.

## Cilinderboor

Conform DIN 7483, met centreerpunt, 2 hoofdsnijdkanten en 2 voorsnijdkanten

**Toepassing:**  
Voor het boren in hard en zacht hout en gefineerde houten platen. Ook geschikt voor het boren van blinde gaten.

## Speedboren



Houtboor van hoogwaardig kwaliteitsstaal met centreerpunt voor het nauwkeurig aanboren, met 2 zijsnijdkanten voor het splintervrij boren. De zeskantschacht van 1/4" (6,35 mm) past in gebruikelijke boorhouders en in E 6,3-boorhouders.

**Toepassing:**  
Voor het snel boren in zacht hout, planken, spaanplaten, triplex enz.

# Houtboren

## Houtboor CV, met centreerpunt

- Voor het gebruik in hard en zacht hout, triplex, spaanplaten enz.
- Houtspiraalboren van hoogwaardig kwaliteitsstaal, gehard, met centreerpunt
- Conform DIN 7487

Diameter mm	Totale lengte mm	Werklengte mm	Verkoopenheid	Art. nr.
3	61	33	1	627986000*
4	75	43	1	627987000*
5	86	52	1	627988000*
6	97	60	1	627989000*
7	109	69	1	627990000*
8	117	75	1	627991000*
9	125	80	1	627992000*
10	133	87	1	627993000*
11	142	89	1	627994000*
12	151	96	1	627995000*
13	151	96	1	627996000*
14	151	97	1	627997000*
15	151	97	1	627998000*
16	151	97	1	627999000*
18	180	120	1	627339000*
20	200	130	1	627340000*
	<b>Houtborencassette</b> 5-delig, in kunststof cassette Ø 4 / 5 / 6 / 8 / 10 mm			627200000*
	<b>Houtborencassette</b> 8-delig, in kunststof cassette Ø 3 / 4 / 5 / 6 / 7 / 8 / 9 / 10 mm			627202000*

## Opsteekverzinker 90°

- Opsteekverzinker met 5 snijdkanten van HSS-staal voor verzinken met scherpe hoeken, met inbusbout om op houtspiraalboren te steken
- Kan ook als diepte-aanslag worden gebruikt, verzinker gewoon omdraaien

Diameter mm	Totale lengte mm	Verkoopenheid	Art. nr.
3	26	1	625020000*
4	26	1	625021000*
5	26	1	625022000*
6	26	1	625023000*
8	26	1	625024000*
10	26	1	625025000*

## Verzinkboor

- Verzinker van HSS-staal met 5 snijdkanten voor punthoekige uitsparingen

Diameter mm	Totale lengte	Verkoopenheid	Art. nr.
16	43	1	623521000*

\* ZB-verpakt

Houtboor met zeskantschacht, DIN 3126



- Hoogwaardig precisiegereedschap van het beste kwaliteitsstaal
- Uit één stuk precisiegeslepen (geen geschroefd of gelast product uit 2 delen)
- Ideaal voor boormachines die zijn voorzien van een snelwisselboorhouder conform DIN 3126.
- De precieze naleving van DIN 3126 E 6.3 zorgt ervoor dat de boorhouder niet beschadigd wordt.
- Met centreerpunt voor nauwkeurig aanboren

Diameter mm	Totale lengte mm	Werklengte mm	Verkoopenheid	Art. nr.
2	55	20	1	627522000*
3	65	35	1	627523000*
4	75	40	1	627524000*
5	85	50	1	627525000*
6	90	55	1	627526000*
8	90	55	1	627527000*
10	100	60	1	627528000*
	<b>Houtborencassette</b> 5-delig, met zeskantschacht (E 6,3), in kunststof cassette Ø 3 / 4 / 5 / 6 / 8 mm			627111000*

Houtslangenboor met zeskantschacht



- Houtslangenboor met zelfcenterende schroefdraadpunt en voorsnijder
- Ideaal voor het boren van diepe gaten in hard en zacht hout, in het bijzonder balken
- Slangenboor-Ø 6-12 mm: zeskantopname SW 10; slangenboor-Ø 14-32 mm: zeskantopname SW 11

Diameter mm	Totale lengte mm	Werklengte mm	Verkoopenheid	Art. nr.
6	230	155	1	627115000*
7	230	155	1	627116000*
8	230	155	1	627124000*
10	230	155	1	627125000*
12	230	155	1	627126000*
14	230	155	1	627127000*
16	230	155	1	627128000*
18	230	155	1	627129000*
20	230	155	1	627130000*
22	230	155	1	627131000*
24	230	155	1	627132000*
26	230	155	1	627133000*
28	230	155	1	627134000*
30	230	155	1	627135000*
32	230	155	1	627136000*
8	460	385	1	627137000*
10	460	385	1	627138000*
12	460	385	1	627139000*
14	460	385	1	627140000*
16	460	385	1	627141000*
18	460	385	1	627142000*
20	460	385	1	627143000*
22	460	385	1	627144000*
24	460	385	1	627145000*
26	460	385	1	627146000*
28	460	385	1	627147000*
30	460	385	1	627148000*
32	460	385	1	627150000*

Cilinderboor, overeenkomstig DIN 7483 G



- Cilinderboor, conform DIN 7483 G met centreerpunt, 2 hoofdsnijdkanten en 2 ringsnijdkanten
- Voor het gebruik in hard en zacht hout, gefineerde houten platen enz.
- Geschikt voor het boren van blinde gaten

Diameter mm	Totale lengte mm	Schacht-Ø mm	Verkoopenheid	Art. nr.
10	90	8	1	627579000*
12	90	8	1	627580000*
14	90	8	1	627581000*
15	90	10	1	627582000*
16	90	10	1	627583000*
18	90	10	1	627584000*
20	90	10	1	627585000*
22	90	10	1	627586000*
24	90	10	1	627587000*
25	90	12	1	627588000*
26	90	12	1	627589000*
28	90	12	1	627590000*
30	90	12	1	627591000*
32	90	12	1	627592000*
34	90	12	1	627593000*
35	90	12	1	627594000*
36	90	12	1	627595000*
38	90	12	1	627596000*
40	90	15	1	627597000*
45	90	15	1	627598000*
50	90	15	1	627599000*

HM-kunstboor



- Precisie-kunstboren, conform DIN 7483 C met centreerpunt, 2 scherpe voorsnijders en 2 hoofdsnijdkanten van hard metaal
- Voor het professionele gebruik en splintervrij boren in gefineerde houten platen alsmede alle natuurlijke harde en zachte houtsoorten

Diameter mm	Totale lengte mm	Schacht-Ø mm	Verkoopenheid	Art. nr.
20	90	8	1	625123000*
25	90	8	1	625126000*
30	90	8	1	625128000*
35	90	10	1	625129000*
40	90	10	1	625130000*

Speedboor met 1/4" (6,35 mm)-zeskantschacht



- Houtboor van hoogwaardig kwaliteitsstaal met centreerpunt voor het nauwkeurig aanboren, met 2 zijsnijdkanten voor snel en splintervrij boren in zacht hout, spaanplaten, triplex, lichte bouwmaterialen enz.
- De zeskantschacht van 1/4" (6,35 mm) past in gebruikelijke boorhouders en in E 6,3-boorhouders.

Diameter mm	Totale lengte mm	Verkoopenheid	Art. nr.
8	160	1	627311000*
10	160	1	627312000*
12	160	1	627313000*
13	160	1	627314000*
14	160	1	627315000*
16	160	1	627316000*
17	160	1	627347000*
18	160	1	627317000*

\* ZB-verpakt

01

02

03

04

05

06

07

08

09

10

11

12

13

14

15

Diameter mm	Totale lengte mm	Verkoopenheid	Art. nr.
19	160	1	627318000*
20	160	1	627319000*
22	160	1	627320000*
24	160	1	627321000*
25	160	1	627322000*
26	160	1	627323000*
28	160	1	627324000*
30	160	1	627325000*
32	160	1	627326000*
36	160	1	627327000*
38	160	1	627328000*

Verlenging voor speedboor

Werk lengte mm	Verkoopenheid	Art. nr.
305	1	627329000*

Boorassortimenten metaal-steen-hout

	Art. nr.
 <p><b>Boorassortiment</b> Steen-, hout- en HSS-R-boor, 9-delig, in kunststof cassette elk 3 x Ø 5 / 6 / 8 mm</p>	627179000*
 <p><b>Boorassortiment</b> Steen-, hout- en HSS-R-boor; 18-delig, in kunststof cassette elk 1 x Ø 3 / 4 / 5 / 6 / 8 / 10 mm</p>	627190000

Gatenzagen

Multifunctionele gatenzaag »Pionier«, met hardmetalen punten, met inwendige schroefdraad M16





- Aan beide zijden ondersteunde hardmetalen tanden en vergrote soldeeroppervlakken garanderen een veilige aansluiting en een uiterst stevige materiaalverbinding.
- Verbeterde oscillatie- en trillingsbeheersing door de speciale gebogen geometrie van de vergrote spaanderruimte en de afvoergroef
- Ideaal voor elektriciens, tegelzeters, sanitair- en verwarmingsinstallateurs, timmerlieden, keukenstudio's, doe-het-zelvers, enz.
- Voor massief hout, triplex, spaanplaten, kunststoffen, acrylglas, tegels (tot kerftaaiheid 6), gipsblokken, gasbeton, herakliet platen, eterniet, massieve baksteen
- Maximale zaagdiepte 60 mm
- Alleen draaiend gebruiken, slag c.q. hamermechanisme uitschakelen. Gatenzagen alleen met opnameschacht en centreerboor gebruiken.

Diameter mm	Art. nr.
25	627001000*
30	627002000*
35	627003000*
40	627004000*
50	627005000*
60	627006000*
63	627007000*
65	627008000*
68	627009000*
74	627010000*
80	627012000*
105	627013000*

\* ZB-verpakt

Opnameschachten voor universele gatenzagen »Pionier«

- Comfortabele snelsluiting voor snelle vervanging van de centreerboor, zonder vastzetschroef
- Geen verlies van gereedschap bij onbedoeld ingeschakeld slagmechanisme: de afgekorte afvoergroeven voorkomen kloppend gebruik in boorhamers met SDS-plus-opname, waardoor er geen schade aan het gereedschap ontstaat.
- Voor het werken met de universele gatenzagen »Pionier«
- Eenvoudige verwijdering van de boorkern door de centreerboor te ontgrendelen en de boorkern uit de gatenzaag te trekken.
- De sleuteloppervlakken maken het gemakkelijk de adapter los te maken.

Schachttype	Totale lengte mm	Art. nr.
 SW11	118	627037000*
 SDS-plus	118	627038000*
 SDS-plus	220	627039000*

Centreerboor, met hardmetalen punt

	Art. nr.
 <p><b>Centreerboor</b> Voor het werken met de HM-hamerboorkronen (M16 inwendige schroefdraad) en de universele gatenzagen »Pionier« (M16 inwendige schroefdraad) in combinatie met één van de opnameschachten Diameter: 8 mm Totale lengte: 120 mm</p>	627040000*

Bimetalen gatenzagen







- Gatenzagen van bimetaal met geharde tanden van hooggelegeerd snelstaal met een kobaltgehalte van 8% en daardoor een veel langere standtijd
- Sneller en eenvoudiger verspanen door nieuw type vertanding met onregelmatige tandvorm en -verdeling; daardoor ook minder trillingen
- Geoptimaliseerd voor het gebruik in gietstaal en grijs gietijzer, roestvast staal, constructiestaal, aluminium, brons, koper, PVC, acrylglas, hout.
- Maximale zaagdiepte ca. 35 mm
- Schroefdraad bij gatenzagen-Ø 14-30 mm: 1/2"-20 UNF; schroefdraad bij gatenzagen-Ø 32-152 mm: 5/8"-18 UNF
- Gatenzagen alleen met de bijbehorende opnameschacht en centreerboor gebruiken.

Diameter mm	Art. nr.
14	625160000*
16	625161000*
17	625162000*
19	625163000*
20	625164000*
21	625165000*
22	625166000*
24	625167000*
25	625168000*
27	625169000*
29	625170000*
30	625171000*
32	625172000*
33	625173000*
35	625174000*
37	625175000*
38	625176000*
40	625177000*
41	625178000*
43	625179000*
44	625180000*
46	625181000*
48	625182000*

Diameter mm	Art. nr.
51	625184000*
52	625185000*
54	625186000*
56	625187000*
57	625188000*
59	625189000*
60	625190000*
64	625191000*
65	625192000*
67	625193000*
68	625194000*
70	625195000*
73	625196000*
76	625197000*
79	625198000*
83	625199000*
86	625200000*
89	625201000*
92	625202000*
95	625203000*
98	625204000*
102	625205000*
105	625206000*
108	625207000*
111	625208000*
114	625209000*
121	625210000*
127	625211000*
140	625213000*
152	625214000*

Opnameschachten voor bimetalen gatenzagen

Type	Gatenzagen-Ø	Schachttype	Art. nr.
 Adapter SW 9/ 1/2"-20 UNF	14 - 30 mm	SW9	625215000*
 Adapter SW 9/ 5/8"-18 UNF	32 - 152 mm	SW9	625216000*
 Adapter SDS-plus/ 1/2"-20 UNF	14 - 30 mm	SDS-plus	625217000*
 Adapter SDS-plus/ 5/8"-18 UNF	32 - 152 mm	SDS-plus	625218000*

Centreerboor

Art. nr.	
 <b>Centreerboor</b> Voor het werken met de bimetalen gatenzagen in combinatie met de opnameschachten: 625215000 tot 625218000 Diameter: 6,35 mm	625220000*

Bimetalen gatenzagen, assortimenten



**Assortiment bimetalen gatenzagen 1, 8-delig**  
Bestaande uit:  
Bimetalen gatenzagen Ø 22, 29, 35, 44, 51 en 68 mm  
Opnameschacht voor gatenzagen-Ø 14-30 mm (SW 9/ 1/2"-20 UNF)  
Opnameschacht voor gatenzagen-Ø 32-152 mm (SW 9/ 5/8"-18 UNF)  
Centreerboor  
Kunststof koffer

Art. nr.  
625434000\*



**Assortiment bimetalen gatenzagen 2, 11-delig**  
Bestaande uit:  
Bimetalen gatenzagen Ø 19, 22, 29, 35, 44, 51, 57, 64 en 68 mm  
Opnameschacht voor gatenzagen-Ø 14-30 mm (SW 9/ 1/2"-20 UNF)  
Opnameschacht voor gatenzagen-Ø 32-152 mm (SW 9/ 5/8"-18 UNF)  
Centreerboor  
Kunststof koffer

625435000\*

Gatenzagenset voor hout



**Gatenzaag**  
Met 8 verwisselbare inzetstukken Ø 25-68 mm, met centreerboor Ø 6 mm, schacht Ø 10 mm

Art. nr.  
623531000\*

Voorzetapparaten

Haaks boor- en schroefvoorzetstuk



**Haaks boor- en schroefvoorzetstuk**

- Vereenvoudigt het boren en schroeven op moeilijk toegankelijke plaatsen
- As met binnenzeskant voor schroefbits; bit-spanbus
- Voor rechts- en linksdraaien geschikt
- Metabo-snelkoppeling
- Overbrengingsverhouding 1:1; belastbaar tot max. 100 Nm
- Met boorhouder-borgschroef en zeskantmoer

Opnameopening: 43 mm  
Schroefdraad as: 1/2" - 20 UNF  
As met binnenzeskant: 1/4" (6,35 mm)  
Gewicht: 0,5 kg

Art. nr.  
631078000\*

\* ZB-verpakt



Pompvoorzetapparaten		Art. nr.
	<b>Pompvoorzetapparaat BPV 01</b> <ul style="list-style-type: none"> <li>Zelfaanzuigend</li> <li>Geschikt voor aandrijfmachines met toerental van 1.800 tot 2.600 /min.</li> <li>Wordt met zijn as in de boorhouder van de aandrijfmachine gespannen</li> <li>Watertemperatuur: max. 50°C</li> </ul> Max. capaciteit: 1.500 l/h Max. zuighoogte: 2 m Max. opvoerhoogte: 4 m Aansluitnippel voor slang: 1/2" Gewicht: 0,1 kg	627621000*
	<b>Pompvoorzetapparaat BPV 03</b> <ul style="list-style-type: none"> <li>Zelfaanzuigend</li> <li>Geschikt voor aandrijfmachines met toerental tot 3.400/min.</li> <li>Metabo-snelkoppeling</li> </ul> Max. capaciteit: 3.000 l/h Max. zuighoogte: 4 m Max. opvoerhoogte: 20 m Opnameopening: 43 mm Aansluitnippel voor slang: R 3/4" Gewicht: 0,6 kg	627640000*

Zeskantmoer		Art. nr.
	<b>Zeskantmoer</b> Met inwendige schroefdraad 1/2"-20 UNF; voor de aandrijving van het hulpapparaat 631078000 of de hulppomp 627640000 door machines, die een as met schroefdraad 1/2"-20 UNF, maar geen zeskant op de spindel hebben, is een zeskantmoer SW 19 met inwendige schroefdraad 1/2"-20 UNF nodig.	627601000*

Flexibele as		Art. nr.
	<b>Flexibele as</b> <ul style="list-style-type: none"> <li>Geschikt voor toerentallen van 2.000 tot 5.000/min.</li> </ul> Lengte: 1,2 m Aandrijfas-Ø: 6 mm Spantangopname: 6 mm Gewicht: 0,8 kg	627608000*

Opspanbok		Art. nr.
	<b>Opspanbok</b> <ul style="list-style-type: none"> <li>Voor het stevig inspannen van boor- en klopboormachines en rechte slijpers en de motor van de bovenfrees bij het werken met flexibele assen. Opnameopening Ø 43 mm. De klembeugel (627107000) dient voor de stevige bevestiging</li> </ul>	627354000*



Klembeugel		Art. nr.
	<b>Klembeugel</b> <ul style="list-style-type: none"> <li>Voor de stevige bevestiging op een werktafel</li> </ul>	627107000*

## Boorstandaard



Boorstandaard		Art. nr.
	<b>Boorstandaard 890</b> <ul style="list-style-type: none"> <li>Door de constructie van het toevoermecanisme is de maximale boordiepte van 65 mm met één zwenkbeweging te bereiken</li> <li>Door de asymmetrische plaatsing van de kolommen ten opzichte van de basisplaat is het bewerken van grotere werkstukken mogelijk</li> <li>Onbeperkte toegang tot de bedieningselementen van de boormachine en boorstandaard door haakse arm</li> <li>Instelbare diepte-aanslag</li> </ul> Uitslag: 165 mm Werkslag: 65 mm Hoogte van de kolom: 500 mm Kolommen-Ø: 40 mm Opnameopening: 43 mm Grondplaat: 220 x 213 mm Gewicht: 5,5 kg	600890000

Magneetboorstandaard		Art. nr.
	<b>Magneetboorstandaard M 100</b> <ul style="list-style-type: none"> <li>Magneetvoet met hoge magneetkracht om veilig te kunnen werken</li> <li>Bij het gebruik van de bijgeleverde veiligheidsketting ook geschikt voor het werken op verticale en schuine vlakken of bovenhoofds</li> <li>Hoogteverstelling van de slede door rondsel en tandstang</li> <li>Het bovenste gedeelte van de magneet-boorstandaard kan zo worden gedraaid en naar de zijkant worden verschoven, dat de punt van de boor, die in de boormachine is aangebracht, zich boven de centermarkering bevindt, die in het te boren materiaal is aangebracht.</li> <li>Stopcontact voor de boormachine op de boorstandaard</li> <li>Steun voor het compenseren van de kracht, die bij het boren optreedt</li> <li>Schaalring voor boordiepteaanslag</li> <li>Kan met de boormachine B 32/3 tot een magneetbooreenheid met max. boordiameter 100 mm (met kerngatboor) worden aangevuld</li> </ul> Opnameopening: 65 mm Boorslag: 260 mm Max. hoogte: 650 mm Magneetkracht (max.): 18.000 N Afmetingen magneetvoet: 110 x 220 mm Gewicht: 22 kg Met: veiligheidsketting, bevestigingsbout G 3/4", haakse schroevendraaier SW5 en SW8, plaatstalen koffer	627100000

## Machinebankschroeven



	Klauwenafmetingen mm	Spanwijdte mm	Art. nr.
	80 x 45	86	612003000
	100 x 58	100	612001000

## Toebehoren voor schuren en polijsten

		Art. nr.
	<b>Rubberen steunschijf</b> Afmetingen: Ø 125 mm Spanschacht-Ø: 8 mm Verkoopenheid: 1	623259000*
	<b>Hechtpolijstspons</b> Voor het polijsten van lakken Afmetingen: Ø 130 mm Verkoopenheid: 1	631222000*

\* ZB-verpakt

Staalborstels

	Spanschacht-Ø mm	Buiten-Ø mm	Uitvoering	Art. nr.
 <p><b>Ronde staalborstel, roestvast staal gegolfd</b></p> <ul style="list-style-type: none"> <li>Voor lichte oppervlaktebewerking en ontbramingswerkzaamheden in de gehele metaalbewerking</li> <li>Voor het bewerken van profielen, lasnaden, snijranden, tandwielen, groeven, smalle vlakken</li> <li>Soort medium: roestvast stalen draad gegolfd</li> </ul>	6	75	gegolfd	630550000*
	6	100	gegolfd	630551000*
	<p><b>Staaldraad-komborstels, staal gegolfd</b></p> <ul style="list-style-type: none"> <li>Voor lichte oppervlaktebewerking en ontbramingswerkzaamheden in de gehele metaalbewerking</li> <li>Voor het bewerken van grotere vlakken, lasnaden, metalen platen</li> </ul>			
	6	50	gegolfd	626790000*
	6	75	gegolfd	630552000*
 <p><b>Kwastvormige staalborstel, staal gegolfd</b></p> <ul style="list-style-type: none"> <li>Voor lichte oppervlaktebewerking en ontbramingswerkzaamheden in de gehele metaalbewerking</li> <li>Voor het bewerken van moeilijk toegankelijke plaatsen en interne oppervlakken</li> </ul>	6	25	gegolfd	630554000*

Toebehoren voor stofafzuiging

	Art. nr.
 <p><b>Stofzuigadapter DDE 14</b></p> <ul style="list-style-type: none"> <li>Stofzuigadapter voor het afzuigen van boorstof bij het boorgat</li> <li>Veilig en stofvrij boren op wanden en plafonds</li> <li>Door het 2-kamersysteem en de sponsrubberpakking zit hij stevig vast op bijna alle (zelfs oneffen) ondergronden, zoals fijn pleisterwerk, natuursteen, structuurbehang. Minimale boorstofresten op muren en behang.</li> <li>De adapter wordt op de aanwezige zuigslang gestoken. De onderdruk van de zuiger houdt de adapter op de desbetreffende ondergrond vast.</li> </ul> <p>Boor-Ø: 4 - 14 mm</p>	630829000*
 <p><b>Stofzuigadapter DDE 72</b></p> <ul style="list-style-type: none"> <li>Stofzuigadapter voor het afzuigen van boorstof bij het boorgat</li> <li>Veilig en stofvrij boren op wanden en plafonds</li> <li>Door het 2-kamersysteem en de sponsrubberpakking zit hij stevig vast op bijna alle (zelfs oneffen) ondergronden, zoals fijn pleisterwerk, natuursteen, structuurbehang. Minimale boorstofresten op muren en behang.</li> <li>De adapter wordt op de aanwezige zuigslang gestoken. De onderdruk van de zuiger houdt de adapter op de desbetreffende ondergrond vast.</li> </ul> <p>Boor-Ø: 72 mm</p>	631343000*

Andere toebehoren voor boor- en klopboormachines

	Art. nr.
 <p><b>Extra handgreep</b> Standaarduitvoering Diameter van de opnameopening: 43 mm</p>	631052000*
 <p><b>Extra handgreep, lang</b> Lange uitvoering, erg geschikt voor het werken met machines met hoog koppel; met borgschroef tegen het per ongeluk afglijpen van de machinehals Diameter van de opnameopening: 43 mm</p>	631074000*
 <p><b>Verloopbus 1/2"-3/8"</b> voor boor- en klopboormachines</p>	630704000

\* ZB-verpakt

Hamers: krachtpatzers voor het zware werk.

De krachtige hamers van Metabo zijn altijd de juiste keuze als het gaat om de bewerking van harde materialen zoals steen of beton. Het pneumatische slagmechanisme zorgt bij slechts lage aandrukkraft voor slagen met extreem hoge slagenergie. Het uitermate krachtige slagmechanisme is nauwkeurig gelagerd in een behuizing van aluminium legering, dat ook bestand is tegen zeer zware mechanische belastingen. De enorme kracht gecombineerd met, voor de gebruiker, geoptimaliseerde ergonomie maakt van de Metabo-hamers het ideale gereedschap voor extreme toepassingen.



**Vario-Tacho-Constamatic (VTC)-volle-golf elektronica** voor het werken met toerentallen aangepast aan het materiaal, die onder belasting constant blijven

**Metabo S-automatic veiligheidskoppeling** mechanisch ontkoppelen van de aandrijving bij het blokkeren van de boor voor veilig werken

**Metabo Quick-wisselboorhouder** snelwissel tussen SDS-plus hamerboorhouder en snelspan-boorhouder voor het boren in hout en metaal

**Metabo Marathon-motor** met stofbescherming voor lange levensduur

**Herstartbeveiliging** voorkomt het per ongeluk starten van de machine na stroomonderbreking

**Perfekte ergonomie** dankzij zwaartepunt dichtbij de hand en optimale greepcontour

**UHEV 2860-2 Quick**



Extreem krachtig



**Veelzijdig in gebruik**  
Hamerboren, beitelen of boren zonder slag - de nieuwe generatie boorhamers is consequent ingesteld op de eisen van professionals



**Multihamer met overbrenging met 2 standen**  
Twee boorsnelheden voor snellere boorresultaten tijdens het boren zonder slag, bijv. in gasbeton, stenen met gaten, hout of metaal

Welke hamer voor welke toepassing?

Mogelijke functies:



- 4 functies:**
- Hamerboren
  - Boren in 2 standen
  - Beitelen



- 3 functies:**
- Hamerboren
  - Boren
  - Beitelen



- 2 functies:**
- Hamerboren
  - Boren



- 2 functies:**
- Hamerboren
  - Beitelen



- 1 functie:**
- Beitelen

Hamberboren in beton/ steen (Ø mm)	Beitelen licht	Beitelen zwaar	Max. individuele slagenergie*	Accu-spanning / Nominiaal opnamevermogen	Wisselkop	Constante elektronica	MVT anti-trilling	Geïntegreerde stofafzuiging
---------------------------------------	----------------	----------------	----------------------------------	--	-----------	-----------------------	-------------------	--------------------------------

**Accu-hamers SDS-plus**

KHA 18 LTX	24 mm	■	-	2,2 J	18 V			
KHA 18 LTX BL 24 Quick	24 mm	■	-	2,2 J	18 V	●	●	●
KHA 18 LTX BL 24 Quick Set ISA	24 mm	■	-	2,2 J	18 V	●	●	●
KHA 36-18 LTX 32	32 mm	■■■	■	3,1 J	2 x 18 V	●		●
KHA 36 LTX	32 mm	■■■	■	3,1 J	36 V	●		●

**Multihamers SDS-plus met 2 standen**

UHE 2660-2 Quick	26 mm	■	-	2,8 J	800 W	●		
UHEV 2860-2 Quick	28 mm	■■	■	3,4 J	1.100 W	●	●	

Toepassing: ■ geschikt ■■ goed geschikt ■■■ optimaal Uitrusting: ● aanwezig

Hamberboren in beton/ steen (Ø mm)	Beitelen licht	Beitelen zwaar	Max. individuele slagenergie*	Nominaal opnamevermogen	Wisselkop	Constante elektronica	MVT anti-trilling
---------------------------------------	----------------	----------------	----------------------------------	----------------------------	-----------	-----------------------	-------------------

**Boorhamers SDS-plus**

BHE 2444	24 mm	-	-	2,3 J	800 W		
BHE 2644	26 mm	-	-	2,3 J	800 W		

**Combihamers SDS-plus**

KHE 2444	24 mm	■	-	2,3 J	800 W		
KHE 2644	26 mm	■	-	2,3 J	800 W		
KHE 2660 Quick	26 mm	■■	-	3,0 J	850 W	●	
KHE 2860 Quick	28 mm	■■	-	3,2 J	880 W	●	
KHE 3251 / KHE 3250	32 mm	■■■	■	3,1 J	800 W	● / -	●

**Combihamers SDS-max**

KHE 5-40	40 mm	■■■	■■	7,5 J	1.010 W		●
KHE 56	45 mm	■■	■■	8,5 J	1.300 W		●
KHE 76	50 mm	■■	■■■	11,9 J	1.500 W		●
KHE 96	50 mm	■	■■■	20 J	1.700 W		●

**Beitelhamers SDS-max**

MHE 5		■■■	■■	8,6 J	1.300 W		●
MHE 96		■	■■■	20 J	1.600 W		●

\*conform EPTA 05/2009  
\*\* in combinatie met ISA 18 LTX 24 (toebehoren)

18 V



Technische gegevens

Accu-combihamer  
KHA 18 LTX

Type accu-pack	Li-Ion / LiHD
Spanning van de accu-pack	18 V
Max. individuele slagenergie (EPTA)	2,2 J
Max. aantal slagen	4.000 /min
Boor-Ø beton met hamerboren	24 mm
Boor-Ø metselwerk met boorkronen	68 mm
Boor-Ø staal	13 mm
Boor-Ø zacht hout	25 mm
Nullasttoerental	0 - 1.100 /min
Gereedschapopname	SDS-plus
Gewicht (met accu-pack)	2,9 kg

Met:

Art. nr.	600210
SDS-plus hamerboorhouder	■
Extra rubberen anti-slip handgreep	■
Boordieptegeleider	■
Draagriem	■
2 LiHD accu-packs (18 V/4,0 Ah)	■
Lader ASC 30-36 V »AIR COOLED«	■
Kunststof koffer	■

Overige varianten vindt u in de Metabo-prijslijst en op internet

Productvoordelen

- Combihamer met 3 functies: hamerboren, boren zonder slag en beitelen
- Vario (V)-elektronica voor het werken met toerentallen aangepast aan het materiaal
- Metabo S-automatic veiligheidskoppeling: mechanisch ontkoppelen van de aandrijving bij het blokkeren van de boor voor veilig werken
- LED-werklamp voor optimaal zicht op de boorplaats
- Accu-packs met capaciteitsaanduiding voor controle van de laadtoestand

Systeemcomponenten

Toebehoren → 289

Accu-packs → 72

18 V



NIEUW

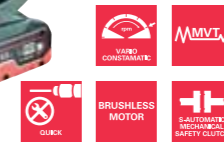

Technische gegevens

Accu-combihamer  
KHA 18 LTX BL 24 Quick

Type accu-pack	Li-Ion / LiHD
Spanning van de accu-pack	18 V
Max. individuele slagenergie (EPTA)	2,2 J
Max. aantal slagen	4.500 /min
Boor-Ø beton met hamerboren	24 mm
Boor-Ø metselwerk met boorkronen	68 mm
Boor-Ø staal	13 mm
Boor-Ø zacht hout	25 mm
Nullasttoerental	0 - 1.200 /min
Gereedschapopname	SDS-plus
Gewicht (met accu-pack)	3,7 kg

Met:

Art. nr.	600211660	600211930
Geïntegreerde stofafzuiging ISA 18 LTX 24		■
Reserve-afzuigkop		■
SDS-plus hamerboorhouder	■	■
Snelspanboorhouder voor gereedschap met cilindrische schacht	■	■
Extra rubberen anti-slip handgreep	■	■
Boordieptegeleider	■	■
2 LiHD accu-packs (18 V/5,5 Ah)	■	
LiHD accu-pack (18 V/5,5 Ah)		■
LiHD accu-pack (18 V/4,0 Ah)		■
Lader ASC 30-36 V »AIR COOLED«	■	■
Kunststof koffer	■	■

Overige varianten vindt u in de Metabo-prijslijst en op internet

Productvoordelen

- Stofvrij boren met compacte stofafzuiging ISA 18 LTX 24 (toebehoren)
- Stofvrij boren met compacte stofafzuiging ISA 18 LTX 24
- Extreem lichte en handzame accuhamer met geïntegreerde afzuigaansluiting
- Maximaal boorvermogen, efficiëntie en levensduur door brushless-technologie en krachtig schroefmechanisme
- Combihamer met 3 functies: hamerboren, boren zonder slag en beitelen
- Metabo VibraTech (MVT): moeiteloos werken, zonder gevaar voor de gezondheid, ook bij langdurig gebruik
- Metabo Quick: snelle, gereedschapsloze boorhouderwissel voor het werken met SDS-plus- en cilindrische boren
- Vario-Constamatic (VC)-elektronica voor het boren met toerentallen aangepast aan het materiaal, die onder belasting constant blijven
- Dubbel veilig door elektronische en mechanische veiligheidsuitschakeling bij het blokkeren van de boor
- LED-werklamp voor optimaal zicht op de boorplaats

Systeemcomponenten

Toebehoren → 289, 306

Accu-packs → 72

2x 18 V  
36 V



Technische gegevens

Accu-combihamer  
KHA 36-18 LTX 32

Accu-combihamer  
KHA 36 LTX

Type accu-pack	Li-Ion / LiHD	Li-Ion / LiHD
Spanning van de accu-pack	18 V	36 V
Max. individuele slagenergie (EPTA)	3,1 J	3,1 J
Max. aantal slagen	4.500 /min	4.500 /min
Boor-Ø beton met hamerboren	32 mm	32 mm
Boor-Ø metselwerk met boorkronen	68 mm	68 mm
Boor-Ø staal	13 mm	13 mm
Boor-Ø zacht hout	30 mm	30 mm
Nullasttoerental	0 - 1.100 /min	0 - 1.100 /min
Gereedschapopname	SDS-plus	SDS-plus
Gewicht (met accu-pack)	5,8 kg	4,9 kg

Met:

Art. nr.	600796	600795
SDS-plus hamerboorhouder	■	■
Snelspanboorhouder voor gereedschap met cilindrische schacht	■	■
Extra Metabo VibraTech (MVT)-handgreep	■	■
Boordieptegeleider	■	■
4 Li-Power accu-packs (18 V/8,0 Ah)	■	■
2 Li-Power accu-packs (36 V/5,2 Ah)	■	■
2 supersnelladers ASC Ultra »AIR COOLED«	■	■
Supersnellader ASC Ultra »AIR COOLED«	■	■
Kunststof koffer	■	■
MetaLoc	■	■

Overige varianten vindt u in de Metabo-prijslijst en op internet

Productvoordelen

- 100% uitwisselbaar met de 18 Volt-klasse: krachtige 36 Volt-werking met twee 18 Volt accupacks van Metabo
- Combihamer met 3 functies: hamerboren, boren zonder slag en beitelen
- Metabo VibraTech (MVT): moeiteloos werken, zonder gevaar voor de gezondheid, ook bij langdurig gebruik
- Ergonomische behuizingsvorm voor beitelwerkzaamheden zonder extra handgreep.
- Metabo Quick: snelle, gereedschapsloze boorhouderwissel voor het werken met SDS-plus- en cilindrische boren
- Vario (V)-elektronica voor het werken met toerentallen aangepast aan het materiaal
- Metabo S-automatic veiligheidskoppeling: mechanisch ontkoppelen van de aandrijving bij het blokkeren van de boor voor veilig werken
- Accu-packs met capaciteitsaanduiding voor controle van de laadtoestand

Systeemcomponenten

Toebehoren → 289

Accu-packs → 72



Technische gegevens

Multihamer  
UHE 2660-2 Quick

Multihamer  
UHEV 2860-2 Quick

Max. individuele slagenergie (EPTA)	2,8 J	3,4 J
Max. aantal slagen	4.200 /min	4.500 /min
Opgenomen vermogen	800 W	1.100 W
Boor-Ø beton met hamerboren	26 mm	28 mm
Boor-Ø metselwerk met boorkronen	68 mm	68 mm
Boor-Ø staal	13 mm/6 mm	13 mm/6 mm
Boor-Ø zacht hout	32 mm/28 mm	35 mm/30 mm
Nullasttoerental	0 - 1.050 / 0 - 2.500 /min	0 - 900 / 0 - 2.100 /min
Toerental bij belasting	790/1.860 /min	900/2.100 /min
Gereedschapopname	SDS-plus	SDS-plus
Spanhalsdiameter	50 mm	50 mm
Gewicht (zonder netsnoer)	3,1 kg	3,3 kg
Kabellengte	4 m	4 m

Met:

Art. nr.	600697	600713
SDS-plus hamerboorhouder	■	■
Snelspanboorhouder voor gereedschap met cilindrische schacht	■	■
Extra rubberen anti-slip handgreep	■	■
Boordieptegeleider	■	■
Kunststof koffer	■	■

Productvoordelen

- Vario (V)-elektronica voor het werken met toerentallen aangepast aan het materiaal
- Vario-Tacho-Constamatic (VTC)-volle-golf elektronica voor het werken met toerentallen aangepast aan het materiaal, die onder belasting constant blijven
- Herstartbeveiliging: voorkomt het per ongeluk starten van de machine na stroomonderbreking
- Multihamer met 4 functies: hamerboren, boren met twee standen en beitelen
- Metabo Quick: snelwissel tussen SDS-plus hamerboorhouder en snelspanboorhouder voor het boren in hout en metaal
- Stelwiel voor het instellen van het toerental en het aantal slagen
- Overbrenging met 2 standen: twee boorsnelheden voor het boren in hout en metaal
- Metabo Marathon-motor met stofbescherming voor lange levensduur
- Uitermate krachtig slagmechanisme, nauwkeurig gelagerd in een behuizing van een aluminium legering: lange levensduur en robuust
- Perfecte ergonomie dankzij zwaartepunt dichtbij de hand en optimale greepcontour
- Tegen beschadiging en stof beschermde onderliggende omschakelaar
- Metabo S-automatic veiligheidskoppeling: mechanisch ontkoppelen van de aandrijving bij het blokkeren van de boor voor veilig werken
- Vergrendelbare schakelaar voor het comfortabel werken bij continu gebruik
- Kabelbeschermende kogelhuls voor optimale bewegingsvrijheid bij het werken

Systeemcomponenten

Toebehoren → 289



Technische gegevens	Boorhamer BHE 2444	Boorhamer BHE 2644
Max. individuele slagenergie (EPTA)	2,3 J	2,3 J
Max. aantal slagen	5.400 /min	5.400 /min
Opgenomen vermogen	800 W	800 W
Boor-Ø beton met hamerboren	24 mm	26 mm
Boor-Ø metselwerk met boorkronen	68 mm	68 mm
Boor-Ø staal	13 mm	13 mm
Boor-Ø zacht hout	30 mm	30 mm
Nullastoerental	0 - 1.230 /min	0 - 1.150 /min
Toerental bij belasting	880 /min	960 /min
Gereedschapopname	SDS-plus	SDS-plus
Spanhalsdiameter	43 mm	43 mm
Gewicht (zonder netsnoer)	2,3 kg	2,7 kg
Kabellengte	4 m	4 m

**Met:**

Art. nr.	606153	606156
SDS-plus hamerboorhouder	■	■
Extra handgreep	■	■
Boordieptegeleider	■	■
Kunststof koffer	■	■

- Productvoordelen**
- Elektronische zachteaanloop om precies te boren
  - Uitermate krachtig slagmechanisme, nauwkeurig gelagerd in een behuizing van een aluminium legering: lange levensduur en robuust
  - Handgreep met antislip softgrip-oppervlak
- Boorhamer met 2 functies: hamerboren en boren
  - Vario (V)-elektronica voor het werken met toerentallen aangepast aan het materiaal
  - Metabo S-automatic veiligheidskoppeling: mechanisch ontkoppelen van de aandrijving bij het blokkeren van de boor voor veilig werken

**Systeemcomponenten**

Toebehoren → 289



Technische gegevens	Combihamer KHE 2444	Combihamer KHE 2644
Max. individuele slagenergie (EPTA)	2,3 J	2,3 J
Max. aantal slagen	5.400 /min	5.400 /min
Opgenomen vermogen	800 W	800 W
Boor-Ø beton met hamerboren	24 mm	26 mm
Boor-Ø metselwerk met boorkronen	68 mm	68 mm
Boor-Ø staal	13 mm	13 mm
Boor-Ø zacht hout	30 mm	30 mm
Nullastoerental	0 - 1.230 /min	0 - 1.150 /min
Toerental bij belasting	880 /min	960 /min
Gereedschapopname	SDS-plus	SDS-plus
Spanhalsdiameter	43 mm	43 mm
Gewicht (zonder netsnoer)	2,4 kg	2,9 kg
Kabellengte	4 m	4 m

**Met:**

Art. nr.	606154	606157
SDS-plus hamerboorhouder	■	■
Extra handgreep	■	■
Boordieptegeleider	■	■
Kunststof koffer	■	■

- Productvoordelen**
- Elektronische zachteaanloop om precies te boren
  - Uitermate krachtig slagmechanisme, nauwkeurig gelagerd in een behuizing van een aluminium legering: lange levensduur en robuust
- Combihamer met 3 functies: hamerboren, boren zonder slag en beitelen
  - Vario (V)-elektronica voor het werken met toerentallen aangepast aan het materiaal
  - Metabo S-automatic veiligheidskoppeling: mechanisch ontkoppelen van de aandrijving bij het blokkeren van de boor voor veilig werken
  - Vergrendelbare schakelaar voor het comfortabel werken bij continu gebruik

**Systeemcomponenten**

Toebehoren → 289

01  
02  
03  
04  
05  
06  
07  
08  
09  
10  
11  
12  
13  
14  
15

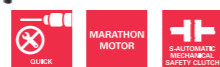

Technische gegevens	Combihamer KHE 2660 Quick	Combihamer KHE 2860 Quick
Max. individuele slagenergie (EPTA)	3 J	3,2 J
Max. aantal slagen	4.300 /min	4.400 /min
Opgenomen vermogen	850 W	880 W
Boor-Ø beton met hamerboren	26 mm	28 mm
Boor-Ø metselwerk met boorkronen	68 mm	68 mm
Boor-Ø staal	13 mm	13 mm
Boor-Ø zacht hout	32 mm	32 mm
Nullasttoerental	0 - 1.100 /min	0 - 1.150 /min
Toerental bij belasting	830 /min	870 /min
Gereedschapopname	SDS-plus	SDS-plus
Spanhalsdiameter	50 mm	50 mm
Gewicht (zonder netsnoer)	3,1 kg	3,1 kg
Kabellengte	4 m	4 m

**Met:**

Art. nr.	600663	600878
SDS-plus hamerboorhouder	■	■
Snelspanboorhouder voor gereedschap met cilindrische schacht	■	■
Extra rubberen anti-slip handgreep	■	■
Boordieptegeleider	■	■
Kunststof koffer	■	■

**Productvoordelen**

- Combihamer met 3 functies: hamerboren, boren zonder slag en beitelen
- Metabo Quick: snelwissel tussen SDS-Plus-hamerboorhouder en snelspanboorhouder voor het boren in hout en metaal
- Perfecte ergonomie dankzij zwaartepunt dichtbij de hand en optimale greepcontour
- Tegen beschadiging en stof beschermde onderliggende schakelaar
- Vario (V)-elektronica voor het werken met toerentallen aangepast aan het materiaal
- Metabo Marathon-motor met stofbescherming voor lange levensduur
- Uitermate krachtig slagmechanisme, nauwkeurig gelagerd in een behuizing van een aluminium legering: lange levensduur en robuust
- Metabo S-automatic veiligheidskoppeling: mechanisch ontkoppelen van de aandrijving bij het blokkeren van de boor voor veilig werken
- Vergrendelbare schakelaar voor het comfortabel werken bij continu gebruik
- Kabelbeschermende kogelhuls voor optimale bewegingsvrijheid bij het werken

**Systeemcomponenten**

Toebehoren → 289

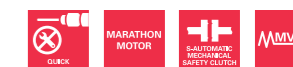

Technische gegevens	Combihamer KHE 3250	Combihamer KHE 3251
Max. individuele slagenergie (EPTA)	3,1 J	3,1 J
Max. aantal slagen	4.470 /min	4.470 /min
Opgenomen vermogen	800 W	800 W
Boor-Ø beton met hamerboren	32 mm	32 mm
Boor-Ø metselwerk met boorkronen	82 mm	82 mm
Boor-Ø staal	13 mm	13 mm
Boor-Ø zacht hout	35 mm	35 mm
Nullasttoerental	0 - 1.150 /min	0 - 1.150 /min
Toerental bij belasting	920 /min	920 /min
Gereedschapopname	SDS-plus	SDS-plus
Spanhalsdiameter	50 mm	50 mm
Gewicht (zonder netsnoer)	3,4 kg	3,6 kg
Kabellengte	4 m	4 m

**Met:**

Art. nr.	600637	600659
SDS-plus hamerboorhouder	■	■
Snelspanboorhouder voor gereedschap met cilindrische schacht	■	■
Extra Metabo VibraTech (MVT)-handgreep	■	■
Boordieptegeleider	■	■
Kunststof koffer	■	■

**Productvoordelen**

- Metabo Quick: snelwissel tussen SDS-Plus-hamerboorhouder en snelspanboorhouder voor het boren in hout en metaal
- Combihamer met 3 functies: hamerboren, boren zonder slag en beitelen
- Metabo VibraTech (MVT): geïntegreerd dempingssysteem en extra handgreep voor trillingsreductie ter bescherming van de gezondheid
- Ergonomische behuizingsvorm voor beitelwerkzaamheden zonder extra handgreep.
- Vario (V)-elektronica voor het werken met toerentallen aangepast aan het materiaal
- Metabo Marathon-motor met stofbescherming voor lange levensduur
- Uitermate krachtig slagmechanisme, nauwkeurig gelagerd in een behuizing van een aluminium legering: lange levensduur en robuust
- Metabo S-automatic veiligheidskoppeling: mechanisch ontkoppelen van de aandrijving bij het blokkeren van de boor voor veilig werken
- Kabelbeschermende kogelhuls voor optimale bewegingsvrijheid bij het werken

**Systeemcomponenten**

Toebehoren → 289



Technische gegevens	Combihamer KHE 5-40	Combihamer KHE 56
Max. individuele slagenergie (EPTA)	7,5 J	8,5 J
Max. aantal slagen	3.200 /min	2.840 /min
Opgenomen vermogen	1.010 W	1.300 W
Boor-Ø beton met hamerboren	40 mm	45 mm
Boor-Ø beton met boorkronen	90 mm	100 mm
Nullasttoerental	200 - 350 /min	0 - 300 /min
Gereedschapopname	SDS-max	SDS-max
Spanhalsdiameter	60 mm	66 mm
Gewicht (zonder netsnoer)	6,2 kg	6,7 kg
Kabellengte	4 m	6 m

Met:	600687	600340
Art. nr.		
Extra Metabo VibraTech (MVT)-handgreep	■	■
Boordieptegeleider	■	■
Smeermiddel voor gereedschapschachteinde	■	■
Reinigingsdoek	■	■
Kunststof koffer	■	■

#### Productvoordelen

- Metabo VibraTech (MVT): geïntegreerd dempingssysteem en extra handgreep voor trillingsreductie ter bescherming van de gezondheid
- Stelwiel voor het instellen van het toerental en het aantal slagen
- Koolborstelslijtageindicatie
- Metabo VibraTech (MVT): geïntegreerd dempingssysteem voor trillingsreductie ter bescherming van de gezondheid
- 30% optionele slagreductie voor werkzaamheden in zachte materialen
- Service-indicatie bijv. als de koolborstels vervangen moeten worden en lichtsignaal voor netspanning
- Vergrendelbare schakelaar voor het comfortabel werken bij continu gebruik
- Combihamer met 2 functies: hamerboren en beitelen
- Vario-Tacho-Constamatic (VTC)-volle-golf elektronica voor het werken met toerentallen aangepast aan het materiaal, die onder belasting constant blijven
- Elektronische zachtloop om precies te boren
- Optimale warmteafvoer en gering gewicht door motorbehuizing van magnesium persgietwerk
- Metabo S-automatic veiligheidskoppeling: mechanisch ontkoppelen van de aandrijving bij het blokkeren van de boor voor veilig werken

#### Systeemcomponenten

Toebehoren → 296



Technische gegevens	Combihamer KHE 76	Combihamer KHE 96
Max. individuele slagenergie (EPTA)	11,9 J	20 J
Max. aantal slagen	2.735 /min	1.950 /min
Opgenomen vermogen	1.500 W	1.700 W
Boor-Ø beton met hamerboren	50 mm	50 mm
Boor-Ø beton met boorkronen	150 mm	150 mm
Nullasttoerental	0 - 300 /min	125 - 250 /min
Gereedschapopname	SDS-max	SDS-max
Spanhalsdiameter	66 mm	73 mm
Gewicht (zonder netsnoer)	8,4 kg	11,8 kg
Kabellengte	6 m	6 m

Met:	600341	600596
Art. nr.		
Extra Metabo VibraTech (MVT)-handgreep	■	■
Smeermiddel voor gereedschapschachteinde	■	■
Reinigingsdoek	■	■
Kunststof koffer	■	■

#### Productvoordelen

- Metabo VibraTech (MVT)-schokdemper: het tegengewicht met vering reduceert trillingen met meer dan 30%
- 30% optionele slagreductie voor werkzaamheden in zachte materialen
- Optimale warmteafvoer en gering gewicht door motorbehuizing van magnesium persgietwerk
- Service-indicatie bijv. als de koolborstels vervangen moeten worden en lichtsignaal voor netspanning
- Extra Metabo VibraTech (MVT)-handgreep voor trillingsdemping ter bescherming van de gezondheid
- Metabo VibraTech (MVT): geïntegreerd dempingssysteem voor trillingsreductie ter bescherming van de gezondheid
- Stelwiel voor het instellen van het toerental en het aantal slagen
- Koolborstelslijtageindicatie
- Combihamer met 2 functies: hamerboren en beitelen
- Vario-Tacho-Constamatic (VTC)-volle-golf elektronica voor het werken met toerentallen aangepast aan het materiaal, die onder belasting constant blijven
- Elektronische zachtloop om precies te boren
- Metabo S-automatic veiligheidskoppeling: mechanisch ontkoppelen van de aandrijving bij het blokkeren van de boor voor veilig werken
- Vergrendelbare schakelaar voor het comfortabel werken bij continu gebruik

#### Systeemcomponenten

Toebehoren → 296





Technische gegevens	Beitelhamer MHE 5	Beitelhamer MHE 96
Max. individuele slagenergie (EPTA)	8,6 J	20 J
Max. aantal slagen	3.000 /min	1.950 /min
Opgenomen vermogen	1.300 W	1.600 W
Gereedschapopname	SDS-max	SDS-max
Gewicht (zonder netsnoer)	6,6 kg	11 kg
Kabellengte	4 m	6 m

Met:	600688	600396
Art. nr.		
Beugelhandgreep	■	■
Smeermiddel voor gereedschapschachteinde	■	■
Reinigingsdoek	■	■
Kunststof koffer	■	■

#### Productvoordelen

- Optimale warmteafvoer en gering gewicht door motorbehuizing van magnesium persgietwerk
- Service-indicatie bijv. als de koolborstels vervangen moeten worden en lichtsignaal voor netspanning
- Lange, slanke constructie voor rechte werkhouding, waarbij de rug wordt ontzien, bij werkzaamheden op de grond
- Robuust tandwielhuis van aluminium persgietwerk voor optimale warmteafvoer en duurzaamheid
- Koolborstelslijtageindicatie
- Metabo VibraTech (MVT): geïntegreerd dempingssysteem voor trillingsreductie ter bescherming van de gezondheid
- Vario-Tacho-Constamatic (VTC)-volle-golf elektronica voor het werken met aantal slagen aangepast aan het materiaal, die onder belasting constant blijven
- Stelwiel voor het instellen van het aantal slagen
- Elektronische zachteaanloop
- Vergrendelbare schakelaar voor het comfortabel beitelen bij continu gebruik
- Variabele beugelhandgreep 360° draaibaar en verstelbare hoek voor een optimale werkpositie

#### Systeemcomponenten

Toebehoren → 300

## SDS-MAX/SDS-PLUS: Kwaliteitsklassen

Metabo biedt u drie kwaliteitsklassen aan bij boren en beitelen: van eenvoudige toepassingen, waarbij een solide, robuuste kwaliteitsboor nodig is, via veeleisende toepassingen, tot extreme toepassingen waarbij zeer hoge eisen aan het inzetgereedschap gesteld worden. Met andere woorden: wij hebben voor iedere toepassing de juiste boor of beitel voor u.

### »Classic«

Solide, robuust en betrouwbaar. Met deze eigenschappen worden »Classic« inzetgereedschappen perfect beschreven, »Classic«-hamerboren hebben een hardmetalen punt en goede standtijden. De beitels van deze klassen worden gekenmerkt door een hoge materiaalkwaliteit alsmede een goed afnamevermogen. Ze leveren altijd goede diensten bij alle gangbare toepassingen.



### »Professional« / »Pro 4«

»Professional« betekent bij boren kort en bondig »Pro4«. Boren en beitels van deze klasse zijn bijzonder hoogwaardig en duurzaam. Speciaal gehard staal en speciale oppervlaktebehandelingen garanderen een lange levensduur en snelle voortgang bij het boren en beitelen. Voor gebruikers met hoge eisen, die meer willen dan normaal.



### »Professional Premium« / »Pro 4 Premium«

Dit is de koningsklasse van de inzetgereedschappen. Deze biedt het maximum van wat een gereedschap aan eigenschappen bieden kan. Deze producten hebben innovatieve kenmerken, die ook bij zeer zware toepassingen voor uitstekende werkresultaten zorgen. »Professional Premium«-beitels zijn zelfslijpend voor maximale sloopcapaciteit en zeer hoge standtijden. »Pro 4 Premium«-boren met 4 snijkanten in 4x90°-geometrie laten zich ook door gewapend beton niet tegenhouden. Voor gebruikers met zeer hoge eisen aan inzetgereedschap en machine.



01

02

03

04

05

06

07

08

09

10

11

12

13

14

# SDS-plus hamerboren

## SDS-plus »Pro 4«: extreem snel op het doel

De speciale snijgeometrie op de beitelvormige boorpunt van kwalitatief hoogwaardig hardmetaal zorgt voor snel binnendringen - zelfs in het hardste beton en in graniet.

- **Maximale boorsnelheid** door vermindering van de wrijving en verbeterde slagoverdracht
- Grote 2-spiraals **wentelgeometrie met kernversteving (KVS)**. De smallere rugbreedte voor en de verstevigde rugbreedte achter reduceren de wrijving extra bij gelijktijdig hoge breukbestendigheid
- De **speciale snijgeometrie** op de beitelvormige boorpunt zorgt voor snel binnendringen in het hardste beton en in graniet.
- **Stabiele en duurzame centreerpunt** voor nauwkeurig aanboren, en voorkomt weglopen op gladde oppervlakken
- **Power Breakers** veroorzaken microscheuren in het materiaal, voor merkbaar sneller boren



## SDS-plus »Pro 4 Premium«: breukvast en duurzaam

De combinatie van een intelligente, innovatieve geometrie met de onvoorwaardelijke kwaliteit tot in de details, zorgt voor een lange levensduur, precieze boorgaten en buitengewoon rustig draaien - ook wanneer het hard tegen hard gaat.

- **Innovatieve, unieke hardmetalen snijgeometrie met optimale 4x90°-symmetrie** voorkomt vastvreten wanneer het wapeningsijzer wordt geraakt en zorgt voor cirkelvormige boorgaten
- **Power Breakers** veroorzaken microscheuren in het materiaal, voor merkbaar sneller boren
- **tot Ø 10 mm: 100% metalen kop** voor nog hogere boorsnelheid en langere levensduur
- **Ø 12-16 mm: eendelig hardmetaal element** centreerpunt voor eenvoudig, nauwkeurig aanboren



- **Ø vanaf 18 mm: driedelig hardmetaal element** centreerpunt en slijtagemarkering aan beide kanten van de hoofdplaat zorgen voor een eenvoudig, nauwkeurig aanboren en de evaluatie van maathoudende gaten voor pluggen
- **Trillingsarm boren door 4-spiraals Vario-spiraal**. 2 grote spiralen voeren het boormeel betrouwbaar snel uit het boorgat, twee versterkte spiralen zorgen voor extra veiligheid en stabiliteit.



## HM-hamerboor, SDS-plus »Classic«, 2 snijkanten



- SDS-plus boor met hoogwaardige hardmetalen boorpunt
- Dynamische, beitelvormige boorkop
- Grote S-spiraalgeometrie voor snel boormeeltransport
- Goed boorvermogen bij goede standtijd
- Voor de toepassing in beton, metselwerk, natuursteen

Diameter mm	Werk lengte mm	Totale lengte mm	Verkoopenheid	Art. nr.
5	50	110	1	626172000*
5	100	160	1	626173000*
6	50	110	1	626174000*
6	100	160	1	626175000*
6	150	210	1	626176000*
6	200	260	1	626177000*
6	250	310	1	626178000*
7	50	110	1	626179000*
7	100	160	1	626180000*
8	50	110	1	626181000*
8	100	160	1	626182000*
8	150	210	1	626183000*
8	200	260	1	626184000*
10	50	110	1	626185000*
10	100	160	1	626186000*
10	150	210	1	626187000*
10	200	260	1	626188000*
10	250	310	1	626189000*
10	400	450	1	626190000*
12	100	160	1	626191000*
12	150	210	1	626192000*
12	200	260	1	626193000*
12	250	310	1	626194000*
12	400	450	1	626195000*
14	100	160	1	626196000*
14	150	210	1	626197000*
14	250	310	1	626198000*
14	400	450	1	626199000*
SDS-plus Classic-boorset (5-delig) in kunststof cassette Ø 5, 6, 6, 8, 10 mm, L=160 mm				626243000*
SDS-plus Classic-boorset (7-delig) in metalen cassette Ø 5, 6, 6, 8, 10 mm, L=160 mm / Ø 6, 8, 10, 12 mm, L=160				626244000*

## HM-hamerboor, SDS-plus, »Pro 4«, 2 snijkanten









- Maximale boorsnelheid door reductie van de wrijving en verbeterde slagoverdracht door speciale snijgeometrie op de beitelvormige boorpunt
- Stabiele en duurzame centreerpunt voor nauwkeurig aanboren
- Power Breakers veroorzaken microscheuren in het materiaal voor merkbaar sneller boren
- Vergrote wapeningsfasen verminderen de waarschijnlijkheid van het vasthaken tijdens het raken van de wapening
- Grote 2-spiraals wentelgeometrie met kernversteving voor snel transport van het boormeel en maximale breukbestendigheid
- Voor de toepassing in beton, metselwerk, natuursteen, graniet

Diameter mm	Werk lengte mm	Totale lengte mm	Verkoopenheid	Art. nr.
4	50	110	1	631780000*
5	50	110	1	631820000*
5	100	160	1	631821000*
5	150	210	1	631864000*
5	200	260	1	625256000*
5	250	310	1	625257000*
5	310	360	1	625258000*

\* ZB-verpakt

Diameter mm	Werk lengte mm	Totale lengte mm	Verkoopenheid	Art. nr.
5	400	460	1	625259000*
5,5	50	110	1	631822000*
5,5	100	160	1	631823000*
5,5	200	260	1	625249000*
5,5	250	310	1	625250000*
6	50	110	1	631824000*
6	100	160	1	631825000*
6	150	210	1	631826000*
6	200	260	1	631866000*
6,5	50	110	1	631827000*
6,5	100	160	1	631828000*
6,5	150	210	1	631879000*
6,5	200	260	1	631876000*
6,5	250	310	1	631868000*
6,5	350	400	1	631785000*
7	50	110	1	631829000*
7	100	160	1	631830000*
7	150	210	1	631831000*
8	50	110	1	631832000*
8	100	160	1	631833000*
8	150	210	1	631834000*
8	200	260	1	631835000*
8	250	310	1	625229000*
8	340	400	1	625251000*
8	400	460	1	631788000*
8	540	600	1	631789000*
9	150	210	1	631836000*
9,5	250	310	1	625253000*
10	50	110	1	631837000*
10	100	160	1	631838000*
10	150	210	1	631839000*
10	200	260	1	631840000*
10	250	310	1	631841000*
10	390	450	1	630519000*
10	540	600	1	631793000*
10	940	1.000	1	631794000*
11	110	160	1	631842000*
11	210	260	1	631843000*
12	110	160	1	631844000*
12	160	210	1	631845000*
12	210	260	1	631846000*
12	310	360	1	625254000*
12	400	450	1	630526000*
12	550	600	1	630527000*
12	950	1.000	1	631797000*
13	110	160	1	631847000*
13	210	260	1	631848000*
14	110	160	1	631849000*
14	160	210	1	631850000*
14	210	260	1	631851000*
14	260	310	1	631852000*
14	400	450	1	631801000*
14	550	600	1	630528000*
14	950	1.000	1	631802000*
15	210	260	1	631853000*
15	410	450	1	631803000*
16	110	160	1	631854000*
16	160	210	1	631855000*
16	210	260	1	625255000*
16	260	310	1	631856000*
16	400	450	1	630531000*
16	550	600	1	630532000*
16	750	800	1	631804000*
16	950	1.000	1	631805000*

Diameter mm	Werk lengte mm	Totale lengte mm	Verkoopenheid	Art. nr.
18	150	200	1	630533000*
18	250	300	1	631806000*
18	400	450	1	630589000*
18	550	600	1	631807000*
18	950	1.000	1	631808000*
20	150	200	1	630536000*
20	250	300	1	630590000*
20	400	450	1	630537000*
20	550	600	1	631809000*
20	950	1.000	1	631810000*
22	200	250	1	630538000*
22	400	450	1	630539000*
22	550	600	1	631811000*
22	950	1.000	1	631812000*
24	200	250	1	630540000*
24	400	450	1	630541000*
25	200	250	1	631814000*
25	400	450	1	630549000*
25	550	600	1	631815000*
25	950	1.000	1	631816000*
26	200	250	1	630542000*
26	400	450	1	630548000*
4	50	110	10	625230000
5	50	110	10	625231000
5	100	160	10	625232000
6	50	110	10	625233000
6	100	160	10	625234000
6	150	210	10	625235000
8	50	110	10	625236000
8	100	160	10	625237000
8	150	210	10	625238000
10	50	110	10	625239000
10	100	160	10	625240000
10	150	210	10	625241000
10	200	260	10	625242000
12	110	160	10	625243000
12	160	210	10	625244000
12	210	260	10	625245000
14	110	160	10	625246000
14	160	210	10	625247000
14	210	260	10	625248000
				630580000*
	<b>SDS-plus Pro 4-borensset (4-delig)</b> in kunststof cassette Ø 5, 6 mm, L = 50/110 mm; Ø 8,10 mm, L = 110/160 mm			
	<b>SDS-plus Pro 4-borensset (5-delig)</b> in kunststof cassette Ø 5, 6, 6, 8, 10 mm, L = 160 mm			630581000*
	<b>SDS-plus Pro 4-borensset (7-delig)</b> in metalen cassette Ø 5, 6, 6, 8, 8, 10, 12 mm, L = 110/160 mm			630584000*
	<b>SDS-plus-boor-/beitelset 5-delig</b> Bestaande uit 1 hamerboor Ø 6, 8, 10 mm, 1 puntbeitel en 1 platte beitel			630477000*
	<b>SDS-plus Pro 4-boor-/beitel-roltas, 10-delig, set</b> in roltas telkens 2 x: Ø 6 x 160; Ø 8 x 160; je 1 x: Ø 8 x 210; Ø 10 x 160; Ø 10 x 210; Ø 12 x 210 mm 1 x puntbeitel (l 200 mm), 1 x platte beitel (20 x 200 mm), incl. 1 x multitoel			631690000
	<b>SDS-plus Pro 4-borensset (8-delig)</b> in roltas telkens 2 x: Ø 6 x 160; Ø 8 x 160; je 1 x: Ø 8 x 210; Ø 10 x 160; Ø 10 x 210; Ø 12 x 210 mm			631715000

\* ZB-verpakt

HM-hamerboor (ijsboor) met SDS-plus-schachtuiteinde, 2 snijkanten



- Voor gebruik in ijs en sneeuw
- Geschikt voor het gemakkelijk plaatsnemen van slalompalen
- Speciale afvoerspiraal voor ijs en sneeuw.

Diameter mm	Werklengte mm	Totale lengte mm	Verkoopenheid	Art. nr.
32	400	450	1	630579000*

HM-hamerboor, SDS-plus »Pro 4 Premium«, 4 snijkanten



NIEUW

- Intelligente geometrie en kwaliteit tot in de details, zorgt voor een lange levensduur, precieze boorgaten en buitengewoon rustig draaien, ook bij zeer zware belasting.
- Maximale veiligheid door optimale symmetrische boorpuntgeometrie met 4 massieve hardmetalen snijkanten, die zich bij het raken van wapeningsijzer niet vastvreet.
- Tot Ø 10 mm: met innovatieve, gelaste massieve hardmetalen punt voor maximale standtijd en grotere stofuitlaten voor maximale boorsnelheid
- Power Breakers veroorzaken microscheuren in het materiaal voor merkbaar sneller boren
- Trillingsarm boren door 4-spiraal Vario-spiraal. 2 grote spiralen voeren het boormeel betrouwbaar snel uit het boorgat, twee versterkte spiralen zorgen voor extra veiligheid en stabiliteit.
- Extreem breukbestendig door hoogwaardig speciaal staal
- Zeer lange levensduur voor max. 50% meer voor pluggen geschikte, perfect ronde boorgaten
- Voor het professionele gebruik in zeer harde natuursteen, beton, metselwerk

Diameter mm	Werklengte mm	Totale lengte mm	Verkoopenheid	Art. nr.
5	50	115	1	626200000*
5	100	165	1	626201000*
5	150	215	1	626241000*
5,5	50	115	1	626202000*
5,5	100	165	1	626203000*
6	50	115	1	626204000*
6	100	165	1	626205000*
6	150	215	1	626206000*
6	200	265	1	626207000*
6	250	315	1	626208000*
6,5	100	165	1	626209000*
6,5	150	215	1	626210000*
6,5	200	265	1	626211000*
6,5	250	315	1	626212000*
7	50	115	1	626213000*
7	100	165	1	626214000*
8	50	115	1	626215000*
8	100	165	1	626216000*
8	150	215	1	626217000*
8	200	265	1	626218000*
8	250	315	1	626237000*
8	400	465	1	626240000*
10	50	115	1	626219000*
10	100	165	1	626220000*
10	150	215	1	626221000*
10	200	265	1	626222000*
10	250	315	1	626223000*
10	390	455	1	626224000*
10	540	605	1	626117000*
12	110	160	1	626225000*
12	160	210	1	626226000*
12	210	260	1	626227000*
12	260	310	1	626228000*
12	400	450	1	626229000*
12	550	600	1	626118000*
13	260	310	1	626124000*
14	110	160	1	626230000*

Diameter mm	Werklengte mm	Totale lengte mm	Verkoopenheid	Art. nr.
14	160	210	1	626231000*
14	210	260	1	626119000*
14	260	310	1	626232000*
14	400	450	1	626233000*
14	550	600	1	626120000*
15	160	210	1	626248000*
15	210	260	1	626121000*
16	110	160	1	626234000*
16	160	210	1	626235000*
16	210	260	1	626238000*
16	260	310	1	626236000*
16	400	450	1	626239000*
18	200	250	1	631703000*
18	400	450	1	631704000*
20	200	250	1	631705000*
20	400	450	1	631706000*
22	200	250	1	626122000*
22	400	450	1	631707000*
24	200	250	1	631708000*
24	400	450	1	631709000*
25	200	250	1	626123000*
25	400	450	1	631710000*
28	400	450	1	631711000*
30	400	450	1	631712000*
32	400	450	1	631713000*
6	100	165	5	628231000*
5	50	115	10	626268000*
5	110	165	10	626269000*
6	50	115	10	626270000*
6	110	165	10	626271000*
6	160	215	10	626272000*
8	110	165	10	626273000*
8	160	215	10	626274000*
10	110	165	10	626275000*
10	160	215	10	626276000*
12	110	160	10	626277000*
12	160	210	10	626278000*
12	190	260	10	626249000*



SDS-plus Pro 4 Premium-borensset (7-delig)

in robuuste kunststof cassette

Ø 5 x 115 mm; 6 x 115 mm; 8 x 115 mm; 6 x 165 mm; 8 x 165 mm; 10 x 165 mm; 12 x 160 mm



SDS-plus Pro 4 Premium-borensset (7-delig)

Ø 5 x 160 mm; 6 x 210 mm; 6,5 x 210 mm; 6,5 x 260 mm; 8 x 260 mm; 10 x 260 mm; 12 x 260 mm

Extra handgrepen



Extra Metabo VibraTech (MVT)-handgreep

- Geschikt voor UHE 28 Plus, KHE 28 Plus

Art. nr.

631595000

\* ZB-verpakt

# SDS-max »Pro 4«: extreem snel in beton en gewapend beton



- **Ongeëvenaarde vernietigingskracht** door uiterst robuuste en agressieve 100% hardmetalen S-snijkant
- Korte kop met **grote stofkanalen** voor wrijvingsloze afvoer van het boormeel en minimale warmteontwikkeling voor constant **hoge levensduur**



- Schuin gezette nevensnijanten voor agressief boren met **maximale boorsnelheid**

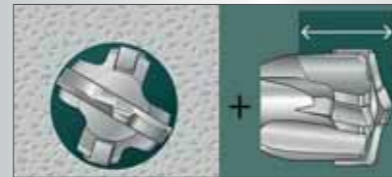

- **Booractieve centreerpunt** voor nauwkeurig aanboren en optimale geleiding bij het boren in beton en gewapend beton
- **Innovatieve slijtagemarkering** als indicator voor maatvastheid en exacte boorgatdiameter
- **Vibration Control** – ideaal voor de zwaarste eisen op de bouw

## HM-hamerboor, SDS-max »Pro 4«, 2 snijkanten



- De slanke, beitelvormige boorpunt maakt een snel binnendringen in het te boren materiaal mogelijk.
- Korte spiraalflaten en grote boormeelgleuven van de dubbele afvoerspiraal met geoptimaliseerde prestatie zorgen voor snelle boormeelafvoer.
- De doorlopende kernversterking zorgt voor stabiliteit en stevigheid. Deze maakt een maximale energie-overdracht van de boorhamer naar de boorpunt mogelijk.
- Voor de toepassing in beton, metselwerk, natuursteen

Diameter mm	Werk lengte mm	Totale lengte mm	Verkoopenheid	Art. nr.
12	200	340	1	623310000*
12	400	540	1	623311000*
12	600	740	1	623312000*
14	200	340	1	623313000*
14	400	540	1	623314000*
15	200	340	1	623315000*
15	400	540	1	623316000*

## HM-hamerboor, SDS-max »Pro 4«, 4 snijkanten



- Ongeëvenaarde vernietigingskracht: uiterst robuuste en agressieve 100% hardmetalen S-snijkant
- Constant lange levensduur: korte kop met grote stofkanalen voor wrijvingsloze afvoer van het boormeel, minimale warmteontwikkeling
- Zeer hoge boorsnelheid: schuin gezette nevensnijanten voor agressieve boorsnelheid
- Optimale centrering: booractieve centreerpunt voor optimale geleiding bij het boren in beton en gewapend beton
- Nauwkeurige boorgatdiameter: innovatieve slijtagemarkering (dient als indicator voor maatvastheid)
- Vibration Control: geoptimaliseerde trillingswaarden – ideaal voor de zwaarste eisen op de bouw
- Voor de toepassing in beton, metselwerk, natuursteen

Diameter mm	Werk lengte mm	Totale lengte mm	Verkoopenheid	Art. nr.
16	200	340	1	623317000*
16	400	540	1	623318000*
18	200	340	1	623319000*
18	400	540	1	623320000*
20	200	320	1	623321000*
20	400	520	1	623322000*
20	800	920	1	623323000*
22	200	320	1	623324000*
22	400	520	1	623325000*
22	800	920	1	623326000*
24	200	320	1	623327000*
24	400	520	1	623328000*
25	200	320	1	623329000*
25	400	520	1	623330000*
25	800	920	1	623331000*
28	400	520	1	623333000*
28	600	720	1	623334000*
30	400	520	1	623339000*
32	200	320	1	623340000*
32	400	520	1	623341000*
32	800	920	1	623342000*
35	400	520	1	623344000*
35	600	720	1	623345000*
38	400	520	1	623347000*
40	400	520	1	623349000*
40	600	720	1	623350000*
45	400	520	1	623337000*
52	400	520	1	623338000*

\* ZB-verpakt

# Holle stofvrije boor SDS-plus / SDS-max



- **Boren en reinigen in één bewerking** reduceert de stofbelasting en de nabewerking
- **Zeer hoge wapeningsgeschiktheid**, geen inhaken of verstoppem dankzij solide 4-snijvlakken-geometrie met extra grote stofuitlaten
- **Merkbaar hogere boorsnelheid** door optimale boormeelafvoer
- **Innovatief kopdesign** met zeer hoge ronddraai-precisie voor pluggaten met nauwkeurige afmetingen

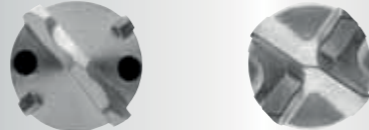

- **Actieve boorpuntenkoeling** voor lange levensduur
- **Stofvrij boren** voor de naleving van wettelijke voorschriften voor de gebruikersbescherming. Max. 98% minder stof in het boorgat
- **Universele stofzuigeradapter** past op alle gangbare industriële zuigers van de M- en H-klasse

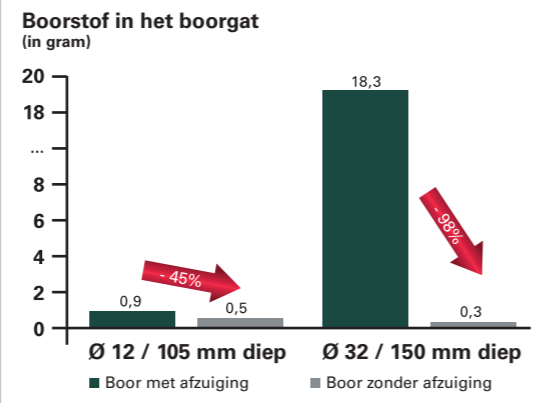

Neem bij het gebruik van chemische ankers de installatie-instructies van de producent in acht.

## SDS-plus en SDS-max holle stofvrije boor

### Holle stofvrije HM-boor, SDS-plus

	Diameter mm	Werklengte mm	Totale lengte mm	Verkoopenheid	Art. nr.
 <b>NIEUW</b>	12	200	325	1	626902000*
	14	240	360	1	626903000*
	16	240	360	1	626904000*
	18	240	360	1	626905000*

- Boren en reinigen in één bewerking reduceert de stofbelasting en de nabewerking
  - Zeer hoge wapeningsgeschiktheid, geen inhaken of verstoppem dankzij solide 4-snijvlakken-geometrie met extra grote stofuitlaten
  - Merkbaar hogere boorsnelheid door optimale boormeelafvoer
  - Innovatief kopdesign met zeer hoge ronddraai-precisie voor pluggaten met nauwkeurige afmetingen
  - Actieve boorpuntenkoeling voor lange levensduur
  - Stofvrij boren voor de naleving van wettelijke voorschriften voor de gebruikersbescherming. Max. 98% minder stof in het boorgat
  - Universele stofzuigeradapter past op alle gangbare industriële zuigers van de M- en H-klasse
- Neem bij het gebruik van chemische ankers de installatie-instructies van de producent in acht

### Holle stofvrije HM-boor, SDS-max

	Diameter mm	Werklengte mm	Totale lengte mm	Verkoopenheid	Art. nr.
 <b>NIEUW</b>	16	400	600	1	626911000*
	18	400	600	1	626912000*
	20	400	600	1	626913000*
	22	400	600	1	626914000*
	24	400	600	1	626915000*
	25	400	600	1	626916000*
	28	400	600	1	626917000*
	28	700	900	1	626918000*
	30	400	600	1	626919000*
	30	700	900	1	626920000*
	32	400	600	1	626921000*
	32	700	900	1	626922000*
	35	400	600	1	626923000*
	35	700	900	1	626924000*

- Boren en reinigen in één bewerking reduceert de stofbelasting en de nabewerking
  - Zeer hoge wapeningsgeschiktheid, geen inhaken of verstoppem dankzij solide 4-snijvlakken-geometrie met extra grote stofuitlaten
  - Merkbaar hogere boorsnelheid door optimale boormeelafvoer
  - Innovatief kopdesign met zeer hoge ronddraai-precisie voor pluggaten met nauwkeurige afmetingen
  - Actieve boorpuntenkoeling voor lange levensduur
  - Stofvrij boren voor de naleving van wettelijke voorschriften voor de gebruikersbescherming. Max. 98% minder stof in het boorgat
  - Universele stofzuigeradapter past op alle gangbare industriële zuigers van de M- en H-klasse
- Neem bij het gebruik van chemische ankers de installatie-instructies van de producent in acht

\* ZB-verpakt

# Beitel SDS-plus / SDS-max

## Beitel »professional«

### Maximale levensduur en veelzijdigheid

- Gemaakt van hoogwaardig kwaliteitsstaal
- Speciaal bewerkings- en uithardingsproces, ook geschikt voor bijlijpen
- Uitgebreid assortiment met beitels voor vele speciale toepassingen zoals bijvoorbeeld kanaalbeitels of aardspijker gereedschap



## Beitel »professional premium«

### Maximale levensduur en afnamevermogen

- Zelfslijpende snijkanten voor maximale sloopprestatie
- Maximale afname door efficiëntere slagoverdracht en extra snijkanten
- De innovatieve kopvorm voorkomt op betrouwbare wijze vastklemmen
- Speciaal gehard staal en bijzondere oppervlaktebehandeling zorgen voor maximale standtijden en productief werken.



## Beitel, SDS-plus »classic«

- Robuust gehard gereedschap met hoge materiaalkwaliteit
- Goed afnamevermogen en goede standtijd

	Beitelvorm	Totale lengte mm	Beitelvlak mm	Verkoopenheid	Art. nr.
	Puntbeitel	250		1	628406000*
	Platte beitel	250	20	1	628407000*
	Brede beitel	250	40	1	628408000*

## Beitel, SDS-plus »professional«

- Speciaal gehard staal en een bijzondere oppervlaktebehandeling zorgen voor hoge standtijden en productief werken.
- Voor de toepassing in beton, metselwerk, natuursteen

	Beitelvorm	Totale lengte mm	Beitelvlak mm	Verkoopenheid	Art. nr.
	Puntbeitel, punt rond	250		1	630992000*
	Puntbeitel, punt vierkant	250		1	631421000*
	Puntbeitel, punt vierkant	250		10	631387000
	Platte beitel	250	20	1	631420000*
	Platte beitel	250	20	10	631388000
	Brede beitel	250	40	1	631425000*
	Tegelbeitel, haaks gebogen	165	75	1	631449000*
	Tegelbeitel, haaks gebogen	250	40	1	631456000*
	Holle beitel	250	22	1	631422000*
	Voegenbeitel, met hardmetalen punt	200		1	631424000*
	<b>SDS-plus-beitelset, 3-delig</b> Bestaande uit 1 puntbeitel, 1 platte beitel en 1 brede beitel				630478000
	<b>SDS-plus-beitelset, 5-delig</b> Bestaande uit 2 puntbeitels, 2 platte beitels en 1 brede beitel				630484000

## Beitel, SDS-plus »professional premium«

- Zelfslijpende snijkanten voor maximale sloopprestatie
- Maximale afname door efficiëntere slagoverdracht en extra snijkanten
- De innovatieve kopvorm voorkomt op betrouwbare wijze vastklemmen
- Speciaal gehard staal en bijzondere oppervlaktebehandeling zorgen voor maximale standtijden en productief werken



**NIEUW**

	Beitelvorm	Totale lengte mm	Beitelvlak mm	Verkoopenheid	Art. nr.
	Puntbeitel	250		1	629178000*
	Platte beitel	250	20	1	629179000*

\* ZB-verpakt























Beitel, SDS-max »classic«

- Robuust gehard gereedschap met hoge materiaalkwaliteit
- Goed afnamevermogen en goede standtijd

	Beitelvorm	Totale lengte mm	Beitelvlak mm	Verkoopenheid	Art. nr.
	Puntbeitel	400		1	628409000*
	Platte beitel	400	25	1	628410000*
	Spadebeitel	400	50	1	628411000*

Beitel, SDS-max »professional«

- Speciaal gehard staal en bijzondere oppervlaktebehandeling zorgen voor hoge standtijden en productief werken.

	Beitelvorm	Totale lengte mm	Beitelvlak mm	Verkoopenheid	Art. nr.
	Puntbeitel, punt rond	280		1	623351000*
	Puntbeitel, punt rond	400		1	623352000*
	Puntbeitel, punt rond	400		10	623463000
	Puntbeitel, punt rond	600		1	623358000*
	Platte beitel	280	25	1	623353000*
	Platte beitel	400	25	1	623354000*
	Platte beitel	400	25	10	623464000
	Platte beitel	600	25	1	623359000*
	Spadebeitel	400	50	1	623355000*
	Spadebeitel	300	80	1	623356000*
	Spadebeitel	350	115	1	623366000*
	Holle beitel	300	26	1	623357000*
	Kanaalbeitel	300	32	1	623365000*
	Tegelbeitel, haaks gebogen	400	50	1	623367000*
	Tandbeitel	300	32	1	623368000*
	Mortelbeitel	300	10	1	623369000
	Schopbeitel	400	110	1	623383000
	Asfaltbeitel	400	90	1	623384000
	Vleugelbeitel	380	35	1	623385000
	Aardspijkergereeds.	260	16,5	1	623386000*
	Aardspijkergereeds.	260	13	1	623387000*
	<b>SDS-max-beitelset, 5-delig</b> Bestaande uit 2 puntbeitels, 2 platte beitels en 1 brede beitel				630488000
	<b>SDS-max-beitelset, 5-delig</b> Bestaande uit 3 puntbeitels, 2 platte beitels				630489000

Beitel, SDS-max »professional premium«

- Zelfslijpende snijkanten voor maximale sloopprestatie
- Maximale afname door efficiëntere slagoverdracht en extra snijkanten
- De innovatieve kopvorm voorkomt op betrouwbare wijze vastklemmen
- Speciaal gehard staal en bijzondere oppervlaktebehandeling zorgen voor maximale standtijden en productief werken.

**NIEUW**

	Beitelvorm	Totale lengte mm	Beitelvlak mm	Verkoopenheid	Art. nr.
	Puntbeitel	400		1	629180000*
	Platte beitel	400	25	1	629181000*

SDS-max freeskronen

HM-freeskronen (uit één stuk) SDS-max-opname

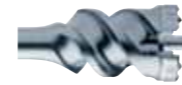

- Geoptimaliseerde centreerboor met 3 snijkanten voor maximale wapeningsgeschiktheid
- Conisch gevormde schacht voor optimale slagoverdracht en trillingsarm boren
- 3 grote spiralen voor een snel boorresultaat en een snellere afvoer van het boormeel.
- Ideaal voor het boren in harde materialen

Diameter mm	Totale lengte mm	Art. nr.
45	550	623375000*
45	990	623376000*
55	550	623377000*
55	990	623378000*
65	550	623379000*
65	990	623380000*
80	550	623381000*
80	990	623382000*

Boorkronen

HM-hamerboorkronen met ratio-schroefdraad



- Robuust universeel gereedschap voor zware klussen in beton en andere bouwmaterialen

Diameter mm	Werk lengte mm	Art. nr.
50	100	623034000*
68	100	623035000*
80	100	623036000*
100	100	623032000*
125	100	623031000*

HM-centreerboor met ratio-schroefdraad

	Art. nr.
 <b>Centreerboor 12 x 155 mm</b> ■ Voor het werken met de hardmetalen hamerboorkronen met ratio-schroefdraad Diameter: 12 mm	623038000
 <b>Verbindingsstuk</b> ■ Verbindingsstuk met inwendige ratio-schroefdraad en SDS-max schachtuiteinde, lengte 195 mm, voor de opnameschacht 623299000 van de freeskronen en voor het monteren van de boorkronen met toepassing van de centreerboor 623038000	623370000*

Opnameschacht voor HM-freeskronen met ratio-schroefdraad

	Totale lengte mm	Art. nr.
	280	623299000*

\* ZB-verpakt



HM-hamerboorkronen met inwendige M16-schroefdraad





- Geoptimaliseerd met grotere hardmetalen tanden voor langere levensduur. Hoog prestatievermogen door stabiel, dunwandig kroonelement.
- Voor beton, metselwerk, natuursteen en kalkzandsteen

Diameter mm	Werk lengte mm	Art. nr.
30	55	623391000*
35	55	623392000*
40	55	623393000*
50	55	623394000*
68	55	623395000*
82	55	623396000*
100	55	623398000*
112	55	623399000*

Opnameschachten met uitwendige M16-schroefdraad

- Set met inbusschroef voor de vergrendeling van de centreerboor 627040000
- Voor gebruik met kloggereedschap met lichte hamerboorkronen
- Ook geschikt voor het gebruik met universele gatenzagen »Pionier«

	Art. nr.
 <b>Opnameschacht</b> Schachttype: SDS-plus Totale lengte: 105 mm	627043000*
 <b>Opnameschacht</b> Schachttype: SDS-plus Totale lengte: 220 mm	627042000*
 <b>Opnameschacht</b> Schachttype: SW11 Totale lengte: 90 mm	627041000*

Centreerboor, met hardmetalen punt

	Art. nr.
 <b>Centreerboor</b> ■ Voor het werken met de HM-hamerboorkronen (M16 inwendige schroefdraad) en de universele gatenzagen »Pionier« (M16 inwendige schroefdraad) in combinatie met één van de opnameschachten Diameter: 8 mm Totale lengte: 120 mm	627040000*

Diamantverzinkboren

Voor algemene bouwmaterialen, kwaliteitsklasse »professional«



- Ideaal voor alle algemene bouw-/constructiematerialen, zoals bijv. beton, wasbeton, kalkzandsteen, leisteen, metselwerk
- Segmenthoogte: 5,0 mm
- Voor boren zonder slag
- Inwendige M 16-schroefdraad

Diameter mm	Segmenthoogte mm	Verkoopenheid	Art. nr.
68	5	1	628201000
82	5	1	628202000

Voor abrasieve materialen, kwaliteitsklasse »professional«



- Uitermate geschikt voor het gebruik in zachte, abrasieve materialen, zoals bijv. vers beton, kalkzandsteen, zandsteen
- Segmenthoogte: 5,0 mm
- Voor boren zonder slag
- Inwendige M 16-schroefdraad

Diameter mm	Segmenthoogte mm	Verkoopenheid	Art. nr.
68	5	1	628203000
82	5	1	628204000

Centreerboor, met hardmetalen punt

	Art. nr.
 <b>Centreerboor</b> ■ Voor het werken met de diamantverzinkboor (M16 inwendige schroefdraad) in combinatie met één van de opnameschachten Diameter: 8 mm Totale lengte: 130 mm	628207000*

Wisselkop voor boorhamers



Hamerboorhouder met adapter

	Art. nr.
 <b>SDS-plus-hamerboorhouder</b> ■ Voor gereedschap met SDS-plus-schachtuiteinde ■ Geschikt voor UHE 22, UHE 28 Multi, BHE 24, BHE 26, KHE 26 Contact, KHE 28	631920000*
 <b>SDS-plus-hamerboorhouder</b> ■ Voor gereedschap met SDS-plus-schachtuiteinde ■ Geschikt voor KHE 32	631922000*
 <b>SDS-plus-hamerboorhouder</b> ■ Voor gereedschap met SDS-plus-schachtuiteinde ■ Geschikt voor UHE 2250/2650/ KHE 2650/2850/2851	631928000*
 <b>SDS-plus-hamerboorhouder</b> ■ Voor gereedschap met SDS-plus-schachtuiteinde ■ Geschikt voor UHE 28 Plus, KHE 28 Plus	631931000*
 <b>SDS-plus-hamerboorhouder</b> ■ Voor gereedschap met SDS-plus-schachtuiteinde ■ Geschikt voor KHE 2660 Quick, UHE 2660-2 Quick, UHEV 2860-2 Quick, KHE 3251, KHA 36 LTX, KHA 36-18 LTX 32, KHA 18 LTX BL 24	631943000*

Boorhouder met adapter

	Art. nr.
 <b>Tandkransboorhouder met adapter</b> ■ Voor gereedschap met cilindrische schacht ■ Geschikt voor UHE 22, UHE 28 Multi, BHE 24, BHE 26, KHE 26 Contact, KHE 28 Spanwijdte van boorhouder: 1 - 13 mm	631924000*
 <b>Snelspanboorhouder met adapter</b> ■ Voor gereedschap met cilindrische schacht ■ Geschikt voor UHE 22, UHE 28 Multi, BHE 24, BHE 26, KHE 26 Contact, KHE 28 Spanwijdte van boorhouder: 1,5 - 13 mm	631921000*
 <b>Snelspanboorhouder met adapter</b> ■ Voor gereedschap met cilindrische schacht ■ Geschikt voor UHE 28 Plus, KHE 28 Plus Spanwijdte van boorhouder: 1,5 - 13 mm	631930000*
 <b>Snelspanboorhouder met adapter</b> ■ Voor gereedschap met cilindrische schacht ■ Geschikt voor KHE 32 Spanwijdte van boorhouder: 1 - 13 mm	631923000*

\* ZB-verpakt

	Art. nr.
 <p><b>Snelspanboorhouder met adapter</b></p> <ul style="list-style-type: none"> <li>Voor gereedschap met cilindrische schacht</li> <li>Geschikt voor UHE 2250/2850, KHE 2650/2851</li> </ul> <p>Spanwijdte van boorhouder: 1,5 - 13 mm</p>	631927000*
 <p><b>Snelspanboorhouder met adapter</b></p> <ul style="list-style-type: none"> <li>Voor gereedschap met cilindrische schacht</li> <li>Geschikt voor KHE 2660 Quick, KHE 2860 Quick, UHE 2660-2 Quick, UHEV 2860-2 Quick, KHE 3251, KHA 36 LTX, KHA 36-18 LTX 32, KHA 18 LTX BL 24</li> </ul> <p>Spanwijdte van boorhouder: 1,5 - 13 mm</p>	631968000*

overige toebehoren

	Art. nr.
 <p><b>Verbindingsstuk</b></p> <ul style="list-style-type: none"> <li>Met schroefdraad 1/2"-20 UNF</li> </ul> <p>Houder: SDS-plus, 1/2"- 20 UNF</p>	630928000*
 <p><b>Verbindingsstuk</b></p> <ul style="list-style-type: none"> <li>Met schroefdraad 1/2"-20 UNF voor boorhouder en binnenzeskant 1/4" (6,35 mm) voor schroefbits met bit-spanbus</li> </ul> <p>Houder: SDS-plus, 1/2"- 20 UNF</p>	631285000*
 <p><b>Verbindingsstuk</b></p> <ul style="list-style-type: none"> <li>Verbindingsstuk van SDS-max op SDS-plus bij het gebruik van SDS-plus-boren en -beitels</li> </ul> <p>Houder: SDS-max, SDS-plus</p>	623371000*
 <p><b>Verbindingsstuk</b></p> <ul style="list-style-type: none"> <li>Verbindingsstuk met inwendige ratio-schroefdraad en SDS-max schachtuiteinde, lengte 195 mm, voor de opnameschacht 623299000 van de freeskronen en voor het monteren van de boorkronen met toepassing van de centreerboor 623038000</li> </ul> <p>Houder: SDS-max, inwendige ratio-schroefdraad</p>	623370000*
 <p><b>Stofafzuigadapter DDE 14</b></p> <ul style="list-style-type: none"> <li>Stofzuigeradapter voor het afzuigen van boorstof bij het boorgat</li> <li>Veilig en stofvrij boren op wanden en plafonds</li> <li>Door het 2-kamersysteem en de sponsrubberpakking zit hij stevig vast op bijna alle (zelfs oneffen) ondergronden, zoals fijn pleisterwerk, natuursteen, structuurbehang. Minimale boorstofresten op muren en behang.</li> <li>De adapter wordt op de aanwezige zuigslang gestoken. De onderdruk van de zuiger houdt de adapter op de desbetreffende ondergrond vast.</li> </ul> <p>Boor-Ø: 4 - 14 mm</p>	630829000*
 <p><b>Stofafzuigadapter DDE 72</b></p> <p>Kenmerken zie boven</p> <p>Boor-Ø: 72 mm</p>	631343000*
 <p><b>ISA 18 LTX 24 Geïntegreerde stofafzuiging</b></p> <ul style="list-style-type: none"> <li>Extreem lichte en compacte stofafzuiging voor stofvrij boren in beton, steen en metselwerk</li> <li>Eenvoudige, gereedschapsloze montage op de accu-hamer KHA 18 LTX BL 24 Quick</li> <li>Ideaal voor werken boven het hoofd of in stofgevoelige gebieden</li> <li>Werken zonder gezondheidsrisico door HEPA-filter voor zeer kleine stofdeeltjes</li> <li>Nauwkeurig instelbaar voor verschillende boordieptes en -lengtes</li> <li>Gereedschapsloos verwisselbare afzuigkop met slijtgearme borstels</li> <li>3 seconden nalooptijd voor de afzuiging van het reststof uit het boorgat</li> <li>Eenvoudig te ledigen, transparante opvangbak, bijv. voor 160 boorgaten Ø 6 / 40 mm</li> <li>100% boorvermogen bij actieve stofafzuiging dankzij aandrijving door eigen motor</li> </ul> <p>Boor-Ø: 5 - 16 mm Max. boorlengte: 160 mm Opgenomen vermogen: 65 W Gewicht: 1,1 kg Met: reserve-afzuigkop, Metaloc II</p>	631341840
 <p><b>Zuigkopset 2-delig voor ISA 18 LTX</b></p> <ul style="list-style-type: none"> <li>Originele zuigkop voor maximaal afzuigvermogen met de ISA 18 LTX</li> </ul>	623767000
 <p><b>HEPA-filter voor ISA 18 LTX</b></p> <ul style="list-style-type: none"> <li>HEPA-filter voor maximale gezondheidsbescherming</li> <li>Houdt 99,995% van het fijne stof groter dan 0,3 µm tegen</li> </ul>	623768000
 <p><b>Speciaal vet</b></p> <ul style="list-style-type: none"> <li>Voor schachtuiteinden van hamerboren, beitels, adapters enz.; vermindert de wrijvings- en slijtwaarde; biologisch afbreekbaar</li> <li>Lange levensduur, hoge warmtebestendigheid, hoge corrosiebeschermingsgraad</li> </ul>	631800000

\* ZB-verpakt

# 18 V



Technische gegevens	Accu-droogbouw-schroevendraaier SE 18 LTX 2500	Accu-droogbouw-schroevendraaier SE 18 LTX 4000	Accu-droogbouw-schroevendraaier SE 18 LTX 6000
Type accu-pack	Li-Ion / LiHD	Li-Ion / LiHD	Li-Ion / LiHD
Spanning van de accu-pack	18 V	18 V	18 V
Gereedschapopname	Inbus 1/4" (6,35 mm)	Inbus 1/4" (6,35 mm)	Inbus 1/4" (6,35 mm)
Max. koppel zacht	9 Nm	7 Nm	5 Nm
Nullasttoerental	0 - 2.500 /min	0 - 4.000 /min	0 - 6.000 /min
Gewicht (met accu-pack)	1,4 kg	1,3 kg	1,3 kg

**Met:**

Art. nr.	620047	620048	620049
Diepte-aanslag	■	■	■
Magnetische bithouder 1/4" (6,35 mm)	■	■	■
Phillips-schroefbit maat 2/25 mm	■	■	■
Riemhaak	■	■	■
2 Li-Power accu-packs (18 V/2,0 Ah)	■	■	■
Lader ASC 30-36 V »AIR COOLED«	■	■	■
Kunststof koffer	■	■	■

Overige varianten vindt u in de Metabo-prijslijst en op internet

**Productvoordelen**

- Schroevendraaier voor de droogbouw met hoog koppel voor schroeven in gipskarton- en gipsvezelplaten op houten en metalen onderconstructie
- Schroevendraaier voor de droogbouw voor gipskartonplaten op hout en metaal; ook voor gipsvezelplaten op metalen draagconstructie geschikt
- De specialist in de droogbouw voor gipskartonplaten: hoog toerental om snel te kunnen werken
- Compacte en lichte constructie voor comfortabele bediening met één hand
- Precies schroeven door fijn instelbare diepte-aanslag en geluidsarme klauwkoppeling
- Diepte-aanslag volledig afneembaar voor het werken op zicht
- Vario (V)-elektronica voor het werken met toerentallen aangepast aan het materiaal
- Geïntegreerd werklicht voor het verlichten van de werkplek
- Met praktische riemhaak, naar keuze rechts of links vastzetbaar
- Accu-packs met capaciteitsaanduiding voor controle van de laadtoestand

**Systeemcomponenten**

Toebehoren → 310 | Accu-packs → 72



Technische gegevens	Droogbouwschroevendraaier SE 2500	Droogbouwschroevendraaier SE 4000	Droogbouwschroevendraaier SE 6000
Max. koppel zacht	11 Nm	9 Nm	7 Nm
Nullasttoerental	0 - 2.500 /min	0 - 4.400 /min	0 - 6.200 /min
Opgenomen vermogen	600 W	600 W	600 W
Afgegeven vermogen	275 W	275 W	275 W
Gereedschapopname	Inbus 1/4" (6,35 mm)	Inbus 1/4" (6,35 mm)	Inbus 1/4" (6,35 mm)
Gewicht (zonder netsnoer)	1,2 kg	1,1 kg	1,1 kg
Kabellengte	5 m	5 m	5 m

**Met:**

Art. nr.	620044	620045	620046
Diepte-aanslag	■	■	■
Magnetische bithouder 1/4" (6,35 mm)	■	■	■
Phillips-schroefbit maat 2/25 mm	■	■	■

**Productvoordelen**

- Schroevendraaier voor de droogbouw met hoog koppel voor schroeven in gipskarton- en gipsvezelplaten op houten en metalen onderconstructie
- Schroevendraaier voor de droogbouw voor gipskartonplaten op hout en metaal; ook voor gipsvezelplaten op metalen draagconstructie geschikt
- De specialist in de droogbouw voor gipskartonplaten: hoog toerental om snel te kunnen werken
- Compacte en lichte constructie voor comfortabele bediening met één hand
- Precies schroeven door fijn instelbare diepte-aanslag en geluidsarme klauwkoppeling
- Diepte-aanslag volledig afneembaar voor het werken op zicht
- Vario (V)-elektronica voor het werken met toerentallen aangepast aan het materiaal

**Systeemcomponenten**

Toebehoren → 310



Technische gegevens	Schroevendraaier USE 8	Schroevendraaier DWSE 6.3
Max. koppel zacht	31 Nm	12 Nm
Nullasttoerental	0 - 900 /min	0 - 2.100 /min
Opgenomen vermogen	550 W	550 W
Afgegeven vermogen	290 W	290 W
Gereedschapopname	Inbus 1/4" (6,35 mm)	Inbus 1/4" (6,35 mm)
Gewicht (zonder netsnoer)	2,3 kg	2,1 kg
Kabellengte	4 m	4 m

**Met:**

Art. nr.	620002	620001
Bithouder met snapring	■	■
Diepteaanslaghuls (77 mm lang, Ø 18 mm)	■	■
Lange extra handgreep	■	

**Productvoordelen**

- „Starre aandrijving“ voor het intrekken van raampluggen
- Optimaal toerental voor het verwerken van zelfborende schroeven
- 10-voudig instelbaar koppel
- Metabo Marathon-motor met gepatenteerde stofbescherming voor lange levensduur
- 2-delige diepte-aanslag volledig afneembaar voor zicht op het werk
- Robuuste diepteaanslaghuls met voorste deel van aluminium
- Fijn instelbare inschroefdiepte voor verschillende materialen
- Rechts- en linksdraaiend
- Gereedschapsnelwisselsysteem
- Geluidsarme klauwkoppeling uit kogelgestraald fijn gietijzer voor lange levensduur
- Vario (V)-elektronica voor het werken met toerentallen aangepast aan het materiaal
- Robuust tandwielhuis van aluminium persgietwerk voor optimale warmteafvoer en duurzaamheid
- Afschakelkoolborstels voor de bescherming van de motor

**Systeemcomponenten**

Toebehoren → 310



Schroevendraaier-bitassortimenten		Art. nr.
	<b>Bit-box Torsion, 10-delig</b> Bestaande uit: telkens 1 bit Phillips maat 1, 2, 3 telkens 1 bit Pozidriv maat 1, 2, 3 telkens 1 bit voor sleufschroeven 0,8 x 5,5 mm, 1,0 x 5,5 mm en 1,2 x 6,5 mm 1 bithouder »Rapid in / easy out«	625390000*
	<b>Bit-box Torx + Pozidriv, 10-delig</b> Bestaande uit: telkens 1 bit Pozidriv maat 1, 2, 3 (torsiebits) telkens 1 bit Torx maat TX 10, 15, 20, 25, 30 en 40 1 bithouder »Rapid in / easy out«	625391000*
	<b>BitPack (3-delig)</b> Bestaande uit: diamant-torsiebits, L = 25 mm PZ 2 x 1, TX 20 x 1, TX 25 x 1 BitPack: robuust, klein en compact, met voldoende ruimte voor de belangrijkste bits Sterke magneetsluiting voor snelle toegang Riemplus: 55 mm breed Afmetingen: 85 x 55 x 13 mm	626699000

Schroevendraaier-bitassortimenten, slagvast		Art. nr.
	<b>Bit-box Impact 29</b> Bestaande uit: telkens 1 bit Pozidriv PZ maat 2, 3 (torsiebits); 29 mm lang telkens 1 bit Torx maat TX 15, 20, 25, 30, 40 (torsiebits); 29 mm lang 1 bithouder Ideaal voor krachtige boorschroevendraaiers en slagmoersleutels	628849000*
	<b>Bit-box Impact 49</b> Bestaande uit: telkens 1 bit Pozidriv PZ maat 2, 3 (torsiebits); 49 mm lang telkens 1 bit Torx maat TX 15, 20, 25, 30, 40 (torsiebits); 49 mm lang Ideaal voor krachtige boorschroevendraaiers en slagmoersleutels	628850000*

Diepteanslaghulzen				
	Lengte mm	Binnen-Ø mm	Geschikt voor machine	Art. nr.
	77	34	USE 8, DWSE 6.3	625354000

Verbindingsstukken		Art. nr.
	<b>Verbindingsstuk</b> Verbindingsstuk, 1/4"-zeskantschacht / 1/4"-buitenvierkant Totale lengte: 50 mm	630142000
	<b>Verbindingsstuk</b> Verbindingsstuk, 1/4" buitenzeskant E6.3 / 1/2" buitenvierkant Totale lengte: 72 mm	628838000*
	<b>Adapter</b> Adapter met 1/2" binnenvierkant aan machinezijde en 1/4" binnenzeskant voor slagvast inzetgereedschap met 1/4" schacht	628836000*

Zeskant steeksleutels met 1/4" (6,35 mm)-zeskant			
Opname	Totale lengte mm	Sleutelwijdte	Art. nr.
1/4" (6,35 mm) zeskante schacht	65	8 mm	628843000*
1/4" (6,35 mm) zeskante schacht	65	10 mm	628845000*
1/4" (6,35 mm) zeskante schacht	65	13 mm	628847000*

Haakse schroefvoorzetstukken		Art. nr.
	<b>Haaks schroefvoorzetstuk</b> ■ Geschikt voor accu-schroevendraaier tot max. 14 Nm en max. 400 omw./min. ■ Hoekmaat slechts 30 mm ■ Magnetische bitopname ■ Met 1/4" (6,35 mm)-zeskantschacht	630442000*
	<b>Haaks schroefvoorzetstuk</b> ■ Haaks schroefvoorzetstuk voor professioneel gebruik ■ Geschikt voor accu-schroevendraaier tot max. 57 Nm en max. 2.000 omw./min. ■ Hoekmaat slechts 50 mm ■ Bithouder met snelkoppeling ■ Met 1/4" (6,35 mm)-zeskantschacht ■ In 12 standen verstelbare handgreep met vergrendelbare drukknop	630463000*

Haaks schroefvoorzetstuk met bitassortiment		Art. nr.
	<b>Haaks schroefvoorzetstuk met bitassortiment</b> Kenmerken zie boven Bestaande uit haaks schroefvoorzetstuk 6.30463 en 32-delig bitassortiment in praktische, robuuste kunststof box met groot kijkvenster en extra toebehorendepot Bitassortiment bestaande uit: 1x bitopname-verlenging 150 mm van roestvast staal 1 x Phillips Gr. 0, 2x Phillips Gr. 1, 4x Phillips Gr. 2, 1x Phillips Gr. 3 1 x Pozidriv Gr. 0, 2x Pozidriv Gr. 1, 4x Pozidriv Gr. 2, 1x Pozidriv Gr. 3 1 x SL 3,0, 1 x SL 5,0, 1 x SL 6,0 1 x Torx TX 10, 1x Torx TX 15, 3x Torx TX 20, 3x Torx TX 25, 1x Torx TX 30, 1x Torx TX 40 1x verbindingstuk voor steeksleutel	630464000

Schroevenmagazijn met toebehoren						Art. nr.
	<b>Schroevenmagazijn SM 5-55</b> ■ Robuust schroevenmagazijn voor de Metabo-droogbouwschroevendraaier ■ Voor snel, exact schroeven in serie ■ In de handel verkrijgbare schroefbanden, te gebruiken met 50 schroeven ■ Voor het werken met schroeven met een lengte van 25-55 mm, een max. schroefkop-Ø van 9,5 mm en een max. schacht-Ø van 5 mm ■ Fijn instelbare inschroefdiepte ■ Schroevenmagazijn afneembaar om met afzonderlijke schroeven te werken Standaarduitrusting: 2 x bits PH 2 x 180 mm geschikt voor: SE 2500 (620044), SE 4000 (620045), SE 6000 (620046), SE 18 LTX 2500 (620047), SE 18 LTX 4000 (620048), SE 18 LTX 6000 (620049)					631618000
						
Bittyp	Bitmaat	Totale lengte mm	Torsiebits	Verkoopeenheid	Art. nr.	
Phillips	Maat 2	180	•	2	631582000	

\* ZB-verpakt

10,8 V  
18 V



NIEUW



NIEUW



Technische gegevens	Accu-slagschroevendraaier PowerMaxx SSD	Accu-slagschroevendraaier SSD 18 LTX 200 BL	Accu-slagmoersleutel SSW 18 LTX 300 BL
Type accu-pack	Li-Ion	Li-Ion / LiHD	Li-Ion / LiHD
Spanning van de accu-pack	10,8 V	18 V	18 V
Max. nullasttoerental	0 - 2.300 /min	0 - 2.900 /min	0 - 2.650 /min
Max. aantal slagen	3.000 /min	4.000 /min	3.750 /min
Max. koppel	105 Nm	200 Nm	300 Nm
Toerental-/koppel-niveaus	1	12	12
Gereedschapopname	Inbus 1/4" (6,35 mm)	Inbus 1/4" (6,35 mm)	Buitenvierkant 1/2" (12,70 mm)
Gewicht (met accu-pack)	1 kg	1,7 kg	1,5 kg

**Met:**

Art. nr.	600093	602396	602395 Leverbaar vanaf September 2018
Riemhaak		■	■
2 Li-Power accu-packs (10,8 V/2,0Ah)	■		
2 LiHD accu-packs (18 V/4,0 Ah)		■	■
Lader ASC 30-36 V »AIR COOLED«		■	■
Lader LC 40	■		
Kunststof koffer	■	■	■

Overige varianten vindt u in de Metabo-prijslijst en op internet

- Productvoordelen**
- Compacte 10,8 Volt accu-slagschroevendraaier voor zware toepassingen
  - Accu-slagschroevendraaier met 1/4" binnenzeskant en 200 Nm
  - Accu-slagmoersleutel met 1/2" buitenvierkant en 300 Nm
  - Unieke Metabo brushless-motor voor snel werken en maximale efficiëntie bij ieder soort gebruik
  - 12 toerental-/koppelniveaus voor een breed gebruiksspectrum
  - Automatic Power Shift (APS) ondersteunt het werken met zelfborende schroeven: automatische koppelreductie na het boren om doordraaien te voorkomen
  - Accu-packs met capaciteitsaanduiding voor controle van de laadtoestand
  - Met praktische riemhaak, naar keuze rechts of links vastzetbaar
  - Geïntegreerde werklamp voor de verlichting van de werkplekken

**Systeemcomponenten**

Toebehoren → 315 | Accu-packs → 72

18 V



Technische gegevens	Accu-slagmoersleutel SSW 18 LTX 400 BL	Accu-slagmoersleutel SSW 18 LTX 600
Type accu-pack	Li-Ion / LiHD	Li-Ion / LiHD
Spanning van de accu-pack	18 V	18 V
Max. nullasttoerental	0 - 2.150 /min	0 - 1.600 /min
Max. aantal slagen	4.250 /min	2.200 /min
Max. koppel	400 Nm	600 Nm
Toerental-/koppel-niveaus	12	1
Gereedschapopname	Buitenvierkant 1/2" (12,70 mm)	Buitenvierkant 1/2" (12,70 mm)
Gewicht (met accu-pack)	1,7 kg	3,2 kg

**Met:**

Art. nr.	602205	602198
Riemhaak	■	■
2 LiHD accu-packs (18 V/5,5 Ah)		■
2 LiHD accu-packs (18 V/4,0 Ah)	■	
Lader ASC 30-36 V »AIR COOLED«	■	■
Kunststof koffer	■	■

Overige varianten vindt u in de Metabo-prijslijst en op internet

- Productvoordelen**
- Hoog koppel van 400 Nm bij tegelijkertijd bijzonder handzame constructie
  - Unieke Metabo brushless-motor voor snel werken en maximale efficiëntie bij ieder soort gebruik
  - 12 toerental-/koppelniveaus voor een breed gebruiksspectrum
  - Extreem krachtig met 600 Nm voor zware schroeftoepassingen
  - Accu-packs met capaciteitsaanduiding voor controle van de laadtoestand
  - Met praktische riemhaak, naar keuze rechts of links vastzetbaar
  - Geïntegreerde werklamp voor de verlichting van de werkplekken

**Systeemcomponenten**

Toebehoren → 315 | Accu-packs → 72

01  
02  
03  
04  
05  
06  
07  
08  
09  
10  
11  
12  
13  
14  
15





Technische gegevens	
<b>Slagmoersleutel SSW 650</b>	
Nullasttoerental	0 - 2.100 /min
Opgenomen vermogen	650 W
Afgegeven vermogen	360 W
Max. aantal slagen	2.800 /min
Max. koppel	600 Nm
Toerental-/koppel-niveaus	1
Gereedschapopname	Buitenvierkant 1/2" (12,70 mm)
Gewicht (zonder netsnoer)	3 kg
Kabellengte	5 m
<b>Art. nr.</b>	<b>602204</b>

**Productvoordelen** ■ Extreem krachtig met 600 Nm voor zware schroeftoepassingen



**Systeemcomponenten**

Toebehoren → 315

**Schroevendraaier-bitassortimenten, slagvast**

	Art. nr.
 <p><b>Bit-box Impact 29</b> Bestaande uit: telkens 1 bit Pozidriv PZ maat 2, 3 (torsiebits); 29 mm lang telkens 1 bit Torx maat TX 15, 20, 25, 30, 40 (torsiebits); 29 mm lang 1 bithouder Ideaal voor krachtige boorschroevendraaiers en slagmoersleutels</p>	628849000*
 <p><b>Bit-box Impact 49</b> Bestaande uit: telkens 1 bit Pozidriv PZ maat 2, 3 (torsiebits); 49 mm lang telkens 1 bit Torx maat TX 15, 20, 25, 30, 40 (torsiebits); 49 mm lang Ideaal voor krachtige boorschroevendraaiers en slagmoersleutels</p>	628850000*

**Verbindingsstukken**

	Art. nr.
 <p><b>Verbindingsstuk</b> Verbindingsstuk, 1/4" buitenzeskant E6.3 /1/2" buitenvierkant Totale lengte: 72 mm</p>	628838000*
 <p><b>Adapter</b> Adapter met 1/2" binnenvierkant aan machinezijde en 1/4" buitenzeskant voor slagvast inzetgereedschap met 1/4"-schacht</p>	628836000*

**Zeskant-dopsleutelinzetten met 1/4" (6,35 mm)-zeskant, magnetisch en slagvast**

 Voor schroevendraaiers en slagmoersleutels 1/4"  
Slagvast: van chroom-vanadium-staal; oppervlak: mat gesatineerd; lengte: 65 mm

Opname	Totale lengte mm	Sleutelwijdte	Art. nr.
1/4" (6,35 mm) zeskante schacht	65	8 mm	628843000*
1/4" (6,35 mm) zeskante schacht	65	10 mm	628845000*
1/4" (6,35 mm) zeskante schacht	65	13 mm	628847000*

**Toebehoren voor slagmoersleutels, ratelschroevendraaiers**

	Art. nr.
 <p><b>Dopsleutelset 1/2" (10-delig)</b> Bestaande uit 10 dopsleutels (10, 11, 12, 13, 15, 17, 19, 21, 22, 24 mm)</p>	628831000
 <p><b>Dopsleutelset 1/2" (3-delig)</b> Bestaande uit 3 dopsleutels (17, 19, 21 mm) Voor aluminium velgen, in lange uitvoering</p>	628833000
 <p><b>Dopsleutelverlenging 1/2" slagvast</b> Totale lengte 150 mm</p>	628832000
 <p><b>Dopsleutelset 3/4" (8-delig)</b> Bestaande uit 8 dopsleutels (21, 22, 24, 26, 27, 28, 30, 32 mm)</p>	628834000
 <p><b>Dopsleutelset 1" (8-delig)</b> Bestaande uit 8 dopsleutels (24, 27, 30, 32, 33, 34, 36, 38 mm) Diepe uitvoering</p>	628835000

\* ZB-verpakt

18 V



Technische gegevens	Accu-mixer RW 18 LTX 120
Type accu-pack	Li-Ion / LiHD
Spanning van de accu-pack	18 V
Nullasttoerental	0 - 750 /min
Versnellingen	1
Max. mengstaaf-diameter	120 mm
Max. aanbevolen menghoeveelheid	40 l
Gereedschapopname	Inwendige schroefdraad M 14
Gewicht (met accu-pack)	4,4 kg

**Met:**

Art. nr.	601163
Mengstaaf type RS-R2	■
2 LiHD accu-packs (18 V/5,5 Ah)	■
Lader ASC 30-36 V »AIR COOLED«	■

Overige varianten vindt u in de Metabo-prijslijst en op internet

**Productvoordelen**

- Accu-mixer voor krachtig mengen op de bouwplaats
- Weinig krachtinspanning om de mixer te geleiden door ergonomisch gunstige greeppositie
- Robuust greepframe van metaal ter bescherming tegen beschadigingen
- Accu-pack zit beschermd op de bovenkant en zorgt voor perfect evenwicht bij het roeren
- Vario-Constamatic (VC)-elektronica voor het werken met toerentallen aangepast aan het materiaal, die onder belasting constant blijven
- Overbelastingsbeveiliging: beschermt de motor tegen oververhitting
- Elektronische zachtloop voor spatvrij werken
- Accupacks met capaciteitsaanduiding voor controle van de laadtoestand

**Systeemcomponenten**

Toebehoren → 318 | Accu-packs → 72



Technische gegevens	Mixer RWE 1020	Mixer RWEV 1200	Mixer RWEV 1200-2	Mixer RWEV 1600-2
Opgenomen vermogen	1.020 W	1.200 W	1.200 W	1.600 W
Afgegeven vermogen	520 W	580 W	580 W	660 W
Nullasttoerental	0 - 900 /min	0 - 590 /min	0 - 520 / 0 - 720 /min	0 - 470 / 0 - 680 /min
Versnellingen	1	1	2	2
Max. mengstaaf-diameter	120 mm	140 mm	140 mm	160 mm
Max. aanbevolen menghoeveelheid	30 l	40 l	50 l	90 l
Gereedschapopname	Inwendige schroefdraad M 14	Inwendige schroefdraad M 14	Inwendige schroefdraad M 14	Inwendige schroefdraad M 14
Spanhalsdiameter	43 mm	43 mm	43 mm	43 mm
Gewicht (zonder netsnoer)	3,1 kg	3,4 kg	4,3 kg	4,5 kg
Kabellengte	4 m	4 m	4 m	4 m

**Met:**

Art. nr.	614044	614045	614046	614047
Mengstaaf type RS-R2	■			
Mengstaaf type RS-R3		■	■	■

**Productvoordelen**

- Vario (V)-elektronica voor het werken met toerentallen aangepast aan het materiaal
- Elektronische zachtloop voor spatvrij werken
- Vario-Tacho-Constamatic (VTC)-volle-golf elektronica voor het werken met toerentallen aangepast aan het materiaal, die onder belasting constant blijven
- Stelwiel voor het instellen van het toerental
- Hoog koppel door 2-toerige overbrenging voor dik vloeibare materialen
- Robuust tandwielhuis van aluminium persgietwerk voor optimale warmteafvoer en duurzaamheid
- Elektronische zachtloop voor spatvrij werken
- Vario-Tacho-Constamatic (VTC)-volle-golf elektronica voor het werken met toerentallen aangepast aan het materiaal, die onder belasting constant blijven
- Stelwiel voor het instellen van het toerental
- Weinig krachtinspanning om de mixer te geleiden door ergonomisch gunstige greeppositie
- Rubberen hoeken op de behuizing voor effectieve bescherming tegen beschadigingen, veilig neerleggen en slipvast neerzetten tegen de wand.
- Door de kabeluitgang aan de zijkant wordt het gevaar van een kabelbreuk verminderd
- Snelheidsschakelaar met rubber afdekking ter bescherming tegen stof en vasthechting van modder
- Spatwaterbeschermd motorafdekking ter bescherming tegen vuil, modder en spatwater

**Systeemcomponenten**

Toebehoren → 318

Machine mengstaven



**Type RS-R3, mengwerking van beneden naar boven**

- Ideaal voor zware en dik vloeibare materialen
- Mengwerking van beneden naar boven, het roerwerk schroeft zichzelf in het materiaal naar binnen, de ring beschermt het reservoir
- Bijzonder geschikt voor alle soorten specie, cement- en kalkpleister, wandplatenlijm, plavuizen, tegellijm, kwartsgevlude epoxyhars, isolatiepleister, beton, meerlaagse bitumencoating, enz.

Diameter mm	Lengte mm	Max. materiaalhoeveelheid kg	Schachttype	Art. nr.
120	590	15 - 25	M 14	626734000*
140	590	25 - 40	M 14	626735000*
160	590	30 - 60	M 14	626736000*



**Type RS-R2, mengwerking van beneden naar boven**

- Ideaal voor alle kleverige en taaie materialen
- Mengwerking van beneden naar boven, het roerwerk schroeft zichzelf in het materiaal naar binnen, de ring beschermt het reservoir
- Bijzonder geschikt voor tegel- en bouwlijm, kant-en-klare specie en pleister, plamuur, plavuis, epoxyharsmassa's, lijmspecie, enz.

Diameter mm	Lengte mm	Max. materiaalhoeveelheid kg	Schachttype	Art. nr.
100	590	10 - 15	Zeskant 13 mm	626737000*
120	590	10 - 15	M 14	626738000*
140	590	15 - 30	M 14	626739000*



**Type RS-L2, mengwerking van boven naar beneden**

- Ideaal voor dun vloeibare materialen
- Mengwerking van boven naar beneden, de spiralen drukken het menggoed van boven naar beneden, de ring beschermt het reservoir
- Bijzonder geschikt voor verven, lakken, grondlagen, licht crèmig pleistermateriaal, dunne coatings, stijfsels, isolerende sluitstoppen, dispersielijmen
- Mengstaaf geometrie en draaiing geoptimaliseerd voor spatvrij werken bij dun vloeibare materialen

Diameter mm	Lengte mm	Max. materiaalhoeveelheid kg	Schachttype	Art. nr.
80	400	5 - 10	Zeskant 10 mm	626744000*
120	590	20 - 30	M 14	626745000*



**Type RB 4, mengen zonder luchtinsluitingen**

- Ideaal voor alle tot klonten neigende en taaie materialen
- Mengvleugels van de mengstaven creëren een hoge aantrekkingskracht en voorkomen zodoende uiterst doeltreffend het bijmengen van lucht.
- Uitermate geschikt voor zelfverlopende plamuur- en nivelleermassa's, en hecht- en afdichtingsmiddelen, bitumencoatings, kit, epoxyharscoatings, enz.

Diameter mm	Lengte mm	Max. materiaalhoeveelheid kg	Schachttype	Art. nr.
120	590	15 - 25	M 14	626741000*



**Type SR 12, mengwerking van boven naar beneden**

- Ideaal voor alle vloeibare en semi-vaste materialen
- Mengwerking van boven naar beneden, de spiralen drukken het menggoed van boven naar beneden, de ring beschermt het reservoir
- Snelle en homogene menging van dun vloeibare materialen
- Bijzonder geschikt voor de bereiding van dunbedmortel voor het verlijmen van gevelstenen

Diameter mm	Lengte mm	Max. materiaalhoeveelheid kg	Schachttype	Art. nr.
120	590	20 - 40	M 14	626742000*
150	590	40 - 65	M 14	626743000*

\* ZB-verpakt



# Bewerking van beton, steen en pleister



# Doorslijpsystemen: voor stofarm werken.

De doorslijpsystemen gebaseerd op de compacte haakse slijpers zorgen voor topprestaties bij de stofarme bewerking van beton, plavuizen of tegels. Met de optimaal op elkaar afgestemde systemen van machines, afzuigkappen, speciale schijven en passende alleszuiger kunt u bijzonder productief werken, terwijl de werkomgeving bijna stofvrij blijft en uw gezondheid wordt beschermd.

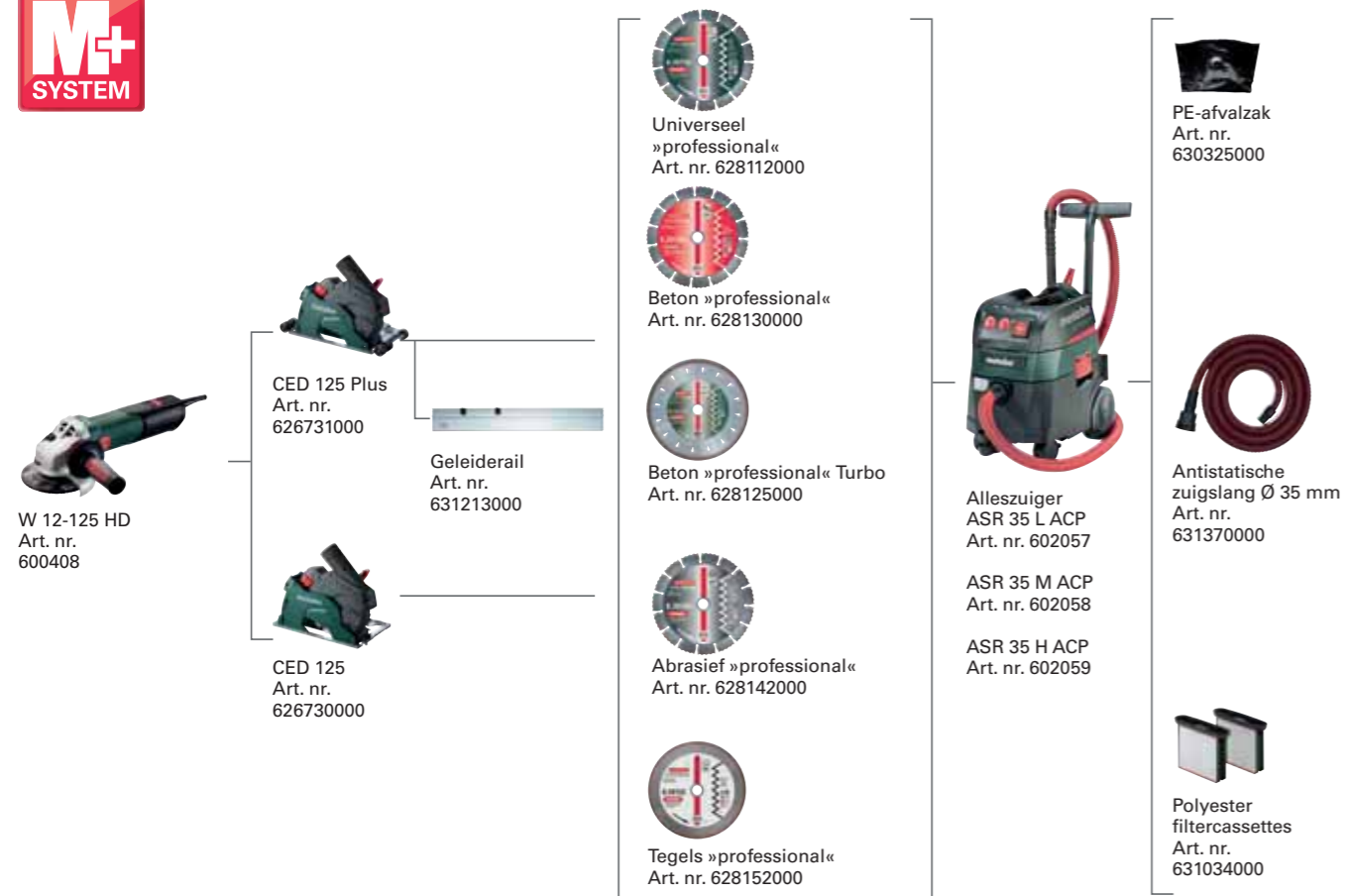

### Bijna stofvrij werken bij mineraalstof

- Invalfunctie voor stofarm aanzetten
- Antistatische kunststof voor constant hoog afzuigvermogen



### Precieze zaagsneden in de lengte

- Geleidingsrollen voor nauwkeurig rechtdoor lopen
- Instelbare zaagdiepte
- Optioneel gebruik van een geleiderail voor precies snijden



### Optimaal voor zaagsneden uit de vrije hand

- Gereedschapsloos, snel verwijderen van de vloerplaat
- Perfect voor de sanering van scheuren



### Technische gegevens

	Doorslijper W 12-125 HD Set CED	Doorslijper W 12-125 HD Set CED Plus
Zaagdiepte instelbaar / uit de vrije hand	0 - 24 mm / 0 - 27 mm	0 - 24 mm / 0 - 27 mm
Doorslijpschijven-Ø	125 mm	125 mm
Opgenomen vermogen	1.250 W	1.250 W
Afgegeven vermogen	780 W	780 W
Nullasttoerental	9.600 /min	9.600 /min
Toerental bij belasting	8.800 /min	8.800 /min
Koppel	4,1 Nm	4,1 Nm
Schroefdraad as	M 14	M 14
Gewicht (zonder netsnoer)	4,2 kg	4,4 kg
Kabellengte	4 m	4 m

### Met:

Art. nr.	600408500	600408510
Beschermkap	■	■
Afzuigkap CED 125	■	
Afzuigkap CED 125 Plus		■
Steunflens	■	■
Spanmoer	■	■
Extra Metabo VibraTech (MVT)-handgreep	■	■
Pensleutel	■	■
Diamant-doorslijpschijf UP	■	■
MetaLoc	■	■

### Productvoordelen

- Systeem voor stofarm doorslijpen tot 27 mm voor binnen en buiten
- Gereedschapsloos montagebare afzuigkap CED 125 uit antistatische kunststof met invalfunctie
- Robuuste, afneembare metalen tafel voor kantelveilig, dichtbij de wand werken en sneden uit de vrije hand
- Systeem voor precies en stofarm doorslijpen tot 27 mm voor binnen en buiten
- Gereedschapsloos montagebare afzuigkap CED 125 Plus uit antistatische kunststof met invalfunctie
- Robuuste, afneembare tafel met wielen voor kantelveilig, voorzichtig werken op gevoelige oppervlakken
- Te gebruiken met geleiderail voor precieze sneden
- Langere levensduur, meer koppel: de Metabo Marathon-motor met gepatenteerde stofbescherming, max. 20% meer overbelastingsweerstand en 50% meer koppel
- Trillingsarme extra handgreep Metabo VibraTech (MVT)
- Metabo S-automatic mechanische veiligheidskoppeling: minimaliseert terugslag bij het blokkeren van de schijf tot het laagste niveau op de markt – voor maximale gebruikersbescherming en om vlot verder te werken
- Herstartbeveiliging na stroomonderbreking
- Afschakelkoolborstels voor de bescherming van de motor
- Aluminium flens voor lange levensduur bij zwaar inzetgereedschap, bijv. diamantschijven
- Aansluiting voor de stofafzuiging Ø 35/41 mm

### Systeemcomponenten

Toebehoren → 324

Afzuigsystemen → 453

# De nieuwe muursleuffrees MFE 40: Muursleuven frezen in één werkstap.

Met de nieuwe krachtige muursleuffrees MFE 40 en het gebruik van de nieuwe 2- en 3-rijige diamant-freeschijven kunt u muursleuven in slechts één werkstap frezen. Het kostbaar breken of beitelen van middenstukken komt te vervallen. En in combinatie met onze alleszuigers is stofarm werken gegarandeerd.



**Maximale werksnelheid**  
door sterke 1900 W-motor, constant toerental en nieuwe diamantschijven



**Veilig werken**  
dankzij elektronische zachtstart, herstartbeveiliging en robuuste kap in aluminium persgietwerk



**Optimale bediening**  
Comfort door tegenlopend slijpen, optimaal zicht op de markeringslijn, beugelhandgrepen voor optimaal horizontaal en verticaal werken



**Schoon, stofarm werken**  
in combinatie met een Metabo-alleszuiger (BG-BAU-gecertificeerd)

MFE 40



**Tot 50% tijdbesparing**  
Het hoge vermogen van de MFE 40 maakt het mogelijk om de **nieuwe diamant-freeschijven** te gebruiken, waarmee **muursleuven in slechts één werkstap** gecreëerd kunnen worden.



**Brede toepassingsmogelijkheden**  
Instelbare freesdiepte 10 - 40 mm en freesbreedte 9 - 35 mm maakt veelzijdige soorten gebruik mogelijk met doorslijpschijven Ø 125 mm.



**Gecertificeerd afzuigstelsel**  
Het systeem wordt afgerond door de perfecte compatibiliteit met onze alleszuigers, waarvan de werkzaamheid voor **stofarm werken** reeds door de BG BAU gecertificeerd is.

NIEUW



## Technische gegevens

	Muursleuffrees MFE 40	Muursleuffrees MFE 65
Freesdiepte instelbaar	10 - 40 mm	20 - 65 mm
Mogelijke groefbreedtes	9 / 15,5 / 22 / 28,5 / 35 mm	9 / 11 / 17 / 23 / 29 / 33 / 37 / 41 mm
Doorslijpschijven-Ø	125 mm	230 mm
Opgenomen vermogen	1.900 W	2.400 W
Afgegeven vermogen	1.120 W	1.600 W
Nullastoerental	5.000 /min	6.500 /min
Toerental bij belasting	4.200 /min	4.600 /min
Koppel	2,6 Nm	15 Nm
Gewicht (zonder netsnoer)	4,6 kg	9,8 kg
Kabellengte	4 m	4 m

## Met:

Art. nr.	604040	600365
Afstandsringen	■	■
2 diamant-doorslijpschijven	■	■
Spanmoer	■	■
Zijhandgreep	■	■
Pensleutel	■	■
Uitbreekgereedschap	■	■
Metalen transportkoffer	■	■
Kunststof koffer	■	■

## Productvoordelen

- Ideaal voor elektrische installatie voor het leggen van kabels en lege buizen onder pleisterwerk met freesdieptes tot 40 mm
- Zeer snel werken door krachtige motor, constant toerental en een tweetraps drijfwerk met hoog vermogen
- Robuuste kap van aluminium persgietwerk met rubberen wielen en optimale greeppositie voor comfortabele geleiding van de machine
- Frezen in duwrichting voor optimaal zicht op de markeringslijn
- Tacho-Constamatic (TC)-elektronica: sneller werken door constant toerental onder belasting
- Schoon, stofarm werken door aansluiting van een Metabo-alleszuiger (gecertificeerd met ASR 35 M ACP)
- Metabo S-automatic veiligheidskoppeling: mechanisch ontkoppelen van de aandrijving bij het blokkeren van de schijf voor veilig werken
- Ideaal voor sanitaire installaties voor het leggen van waterleidingen en buizen onder pleisterwerk met freesdieptes tot 65 mm
- Elektronische overbelastingsbeveiliging voor lange levensduur
- Aanloopstroombegrenzing voorkomt het activeren van de zekering bij de start
- Schoon, stofarm werken door aansluiting van een Metabo-alleszuiger
- Metabo VibraTech (MVT): geïntegreerd dempingssysteem voor trillingsreductie ter bescherming van de gezondheid
- Elektronische veiligheidsuitschakeling van de motor bij het blokkeren van de schijf voor veilig werken
- Metabo Marathon-motor met gepatenteerde stofbescherming voor lange levensduur
- Elektronische zachtstart en herstartbeveiliging voor veilig werken
- LED-sigitaal informeert over overbelasting c.q. actieve herstartbeveiliging
- Met slechts één diamant-doorslijpschijf ook geschikt voor het doorslijpen

## Systeemcomponenten

Toebehoren → 324

Afzuigsystemen → 453

## Diamant-doorslijpschijven

### Voor harde bouwmaterialen



#### Kwaliteitsklasse »professional« / CP

- Ideaal voor alle harde bouwmaterialen, zoals beton (ook gewapend), betonbuizen, graniet, harde zandstenen, composiet, wasbeton
- Op hoge vereisten afgestemde kwaliteit van diamant en zachte bindingsmassa voor optimaal slijpvermogen en lange standtijd
- Lasergelaste diamantsegmenten
- Segmenthoogte: 12,0 mm; max. werksnelheid 80 m/sec. (300 - 350 mm: 100 m/s)

Diameter x asgat mm	Segmentafmetingen mm	Aantal segmenten	Max. toerental /min.	Verkoopenheid	Art. nr.
125 x 22,23	32 x 2,15 x 12	9	12.200	1	628130000*
125 x 22,23	32 x 2,15 x 12	9	12.200	2	628131000*
230 x 22,23	40 x 2,5 x 12	15	6.600	1	628134000*
230 x 22,23	40 x 2,5 x 12	15	6.600	2	628135000*

### Voor algemene bouwmaterialen



#### Kwaliteitsklasse »professional« / UP

- Zeer geschikt voor alle algemene bouw-/constructiematerialen, zoals beton, wasbeton, harde zandstenen, kleidakpan
- De universele schijf met de hoogwaardige diamantkwaliteit voor optimaal slijpvermogen en lange standtijd
- Lasergelaste diamantsegmenten
- Segmenthoogte: 12,0 mm; max. werksnelheid 80 m/s (300 - 400 mm: 100 m/s)

Diameter x asgat mm	Segmentafmetingen mm	Aantal segmenten	Max. toerental /min.	Verkoopenheid	Art. nr.
125 x 22,23	32 x 2,15 x 12	9	12.200	1	628112000*
125 x 22,23	32 x 2,15 x 12	9	12.200	2	628113000*
230 x 22,23	40 x 2,5 x 12	15	6.600	1	628116000*
230 x 22,23	40 x 2,5 x 12	15	6.600	2	628117000*

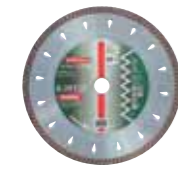

#### Kwaliteitsklasse »professional« / UP-T

- Zeer geschikt voor alle algemene bouw-/constructiematerialen, zoals beton, wasbeton, harde zandstenen, kleidakpan
- De omheenlopende gesloten »Turbo«-slijprand zorgt voor schone slijpranden, zonder loskomend materiaal, optimaal slijpvermogen en hoge standtijd.
- Gesinterde slijprand
- Segmenthoogte: 9,6 mm; max. werksnelheid 80 m/s

Diameter x asgat mm	Segmentafmetingen mm	Max. toerental /min.	Verkoopenheid	Art. nr.
125 x 22,23	2,2 x 9,6	12.200	1	628125000*
230 x 22,23	2,7 x 9,6	6.600	1	628128000*

### Voor tegels



#### Kwaliteitsklasse »professional« / TP



- Speciale schijf voor de hoogste vereisten voor alle soorten tegels, geglaazuurd en ongeglaazuurd, natuursteenplaten, fijn steengruis
- Optimale slijpkwaliteit en lange standtijd
- Gesinterde slijprand
- Segmenthoogte: 10,0 mm; max. werksnelheid 80 m/s

Diameter x asgat mm	Segmentafmetingen mm	Max. toerental /min.	Verkoopenheid	Art. nr.
125 x 22,23	1,7 x 10	12.200	1	628152000*
230 x 22,23	1,7 x 10	6.600	1	628155000*

## Diamant-freeschijven

### Kwaliteitsklasse »professional« / UP-T

- Hoge tijdsbesparing door frezen in één werkstap
- Snel en comfortabel frezen van muursleuven in veelzijdige materialen met de MFE 40
- Veel makkelijker werken door het intelligente systeem van verspringend aangebrachte segmenten, aangezien het uitbeitelen van het middenstuk komt te vervallen.
- Minder vuil en stof, aangezien het materiaal zuiver en volledig uit de sleuf verwijderd wordt
- Pasprecieze sleuven voor afzonderlijke leidingen Ø 12 mm of voor lege buizen van Ø 20 en 25 mm. Max. freesbreedte: 20 mm (2 rijen) c.q. 30 mm (3 rijen)

	Diameter x asgat mm	Segmentafmetingen mm	Aantal segmenten	Max. toerental /min.	Verkoopenheid	Art. nr.
	125 x 22,23	18 x 7	20	12.200	1	628298000*
	125 x 22,23	28,5 x 7	30	12.200	1	628299000*

### Overige toebehoren voor muursleuffrezen en doorslijpsystemen



#### Zuigslang

- Bij het gebruik van een tweede zuigslang kan het afzuigapparaat op een afstand van 8 m van de werkplek worden opgesteld.
- Met bajonetbevestiging voor aansluiting op de afzuigstukken van de muursleuffrezen MFE 30, MFE 65
- Aansluitstuk-Ø: 35/35 mm
- Slanglengte: 4 m
- Zuigslang-Ø: 35 mm

Art. nr.  
630344000



#### Geleiderail

- Stabiel, geanodiseerd aluminium profiel
- Antisliplaag voor grip bij het plaatsen en ter bescherming van de werkstukken tegen krassen
- Spelingsvrij instelbare geleidingsliniaal
- Geschikt voor: W 12-125 HD Set CED / W 12-125 HD Set CED Plus

631213000



#### Aansluitmof Ø 41/ 48 mm

- Bijzonder geschikt voor grof vuil en apparaten met hoge stofvorming.
- Elektrisch geleidend
- Binnen-/ buiten-Ø: 41/ 48 mm
- Geschikt voor alle Metabo-zuigslangen met diameter 35 mm

630796000\*

# Renovatieslijpers: Efficiënt verwijderen van oude coatings.

Met zijn 1.900 Watt sterke Marathon-motor, zeer robuuste diamantkomschijven, optimale afzuiging en perfecte ergonomie is de nieuwe RSEV 19-125 RT de perfect probleemoplosser voor vloervoorbereiding, het verwijderen van bekistingnaden of het egaliseren van beton.

Perfekte ergonomie door slanke greep voor maximale controle en licht bovenhoofds werken



Optimale afzuiging door geveerde borstelkrans die zich aan ieder oppervlak en iedere hoogte aanpast

Maximale productiviteit door volle 1.900 Watt bij laag gewicht

Maximale levensduur door aluminium afzuigkap

Slijpen langs de rand door niet te verliezen segment dan kan worden opengeklapt

RSEV 19-125 RT



Voor het effectief opschuren en verwijderen van beton, plavuizen en coatings met diamantkomschijven



**Maximale productiviteit met het juiste systeem**  
Renovatieslijpers, komstenen en alleszuigers van Metabo zijn perfect op elkaar afgestemd en maken optimale werkresultaten mogelijk.



Voor het verwijderen van pleisterwerk, lijmresten en coatings: de nieuwe krachtige renovatiefrees RFEV 19-125 RT met nogmaals verbeterde freeskoppen.

## Welke machine met welk inzetgereedschap voor welke toepassing?

Toepassingsgebieden		voor kleine vlakken tot ca. 50 m <sup>2</sup>			voor gemiddelde vlakken tot ca. 100 m <sup>2</sup>			voor gemiddelde vlakken tot ca. 100 m <sup>2</sup>		voor kleine vlakken tot ca. 50 m <sup>2</sup>		
Type		Renovatieslijper WE15-125 HD Set GED			Renovatieslijper RSEV 19-125 RT			Renovatiefrees RFEV 19-125 RT				
Inzetgereedschap		Diamant-komschijf Beton »pro« Ø 125 mm	Diamant-komschijf Abrasief »pro« Ø 125 mm	PKD-komschijf »pro« Ø 125 mm	Diamant-komschijf Beton »pro« Ø 125 mm	Diamant-komschijf Abrasief »pro« Ø 125 mm	PKD-komschijf »pro« Ø 125 mm	Freeskop vlakland (compleet) Ø 115 mm / M14	Freeskop puntland (compleet) Ø 115 mm / M14	Diamant-komschijf Beton »pro« Ø 125 mm	Diamant-komschijf Abrasief »pro« Ø 125 mm	PKD-komschijf »pro« Ø 125 mm
		Art. nr. 628205000	Art. nr. 628206000	Art. nr. 628208000	Art. nr. 628205000	Art. nr. 628206000	Art. nr. 628208000	Art. nr. 628219000	Art. nr. 628218000	Art. nr. 628205000	Art. nr. 628206000	Art. nr. 628208000
Beton	Vers beton	<input type="checkbox"/>	<input checked="" type="checkbox"/>		<input type="checkbox"/>	<input checked="" type="checkbox"/>			<input type="checkbox"/>	<input type="checkbox"/>	<input type="checkbox"/>	
	Oud beton/ zeer hard beton > B35	<input checked="" type="checkbox"/>	<input type="checkbox"/>		<input checked="" type="checkbox"/>	<input type="checkbox"/>				<input type="checkbox"/>	<input type="checkbox"/>	
Lijm	Tegellijm	<input type="checkbox"/>	<input checked="" type="checkbox"/>	<input type="checkbox"/>	<input type="checkbox"/>	<input checked="" type="checkbox"/>	<input type="checkbox"/>	<input type="checkbox"/>	<input checked="" type="checkbox"/>	<input type="checkbox"/>	<input checked="" type="checkbox"/>	<input type="checkbox"/>
	Elastische lijm			<input checked="" type="checkbox"/>			<input checked="" type="checkbox"/>	<input type="checkbox"/>	<input checked="" type="checkbox"/>			<input checked="" type="checkbox"/>
Plavuizen	Zacht	<input type="checkbox"/>	<input checked="" type="checkbox"/>		<input type="checkbox"/>	<input checked="" type="checkbox"/>		<input checked="" type="checkbox"/>	<input checked="" type="checkbox"/>	<input type="checkbox"/>	<input type="checkbox"/>	
	Hard	<input checked="" type="checkbox"/>	<input type="checkbox"/>		<input checked="" type="checkbox"/>	<input type="checkbox"/>				<input type="checkbox"/>	<input type="checkbox"/>	
Pleisterwerk	Harde cementpleister (en / of) (kalk-cementpleister) met hoog zandpercentage afschuren / affrezen	<input checked="" type="checkbox"/>	<input type="checkbox"/>	<input checked="" type="checkbox"/>	<input checked="" type="checkbox"/>	<input type="checkbox"/>	<input checked="" type="checkbox"/>	<input type="checkbox"/>	<input checked="" type="checkbox"/>	<input checked="" type="checkbox"/>	<input type="checkbox"/>	<input checked="" type="checkbox"/>
	Harde cementpleister afschuren / affrezen	<input checked="" type="checkbox"/>	<input type="checkbox"/>	<input type="checkbox"/>	<input checked="" type="checkbox"/>	<input type="checkbox"/>	<input type="checkbox"/>	<input type="checkbox"/>	<input checked="" type="checkbox"/>	<input checked="" type="checkbox"/>	<input type="checkbox"/>	<input type="checkbox"/>
	Harde pleister (kalk-cement-bovenpleister) afschuren / affrezen	<input type="checkbox"/>	<input type="checkbox"/>	<input type="checkbox"/>	<input type="checkbox"/>	<input type="checkbox"/>	<input type="checkbox"/>	<input type="checkbox"/>	<input checked="" type="checkbox"/>	<input type="checkbox"/>	<input type="checkbox"/>	<input type="checkbox"/>
	Kunstharspleister afschuren / affrezen	<input type="checkbox"/>	<input type="checkbox"/>	<input checked="" type="checkbox"/>	<input type="checkbox"/>	<input type="checkbox"/>	<input checked="" type="checkbox"/>	<input type="checkbox"/>	<input checked="" type="checkbox"/>	<input type="checkbox"/>	<input type="checkbox"/>	<input checked="" type="checkbox"/>
	Kalk-, gipspleister afschuren / affrezen	<input type="checkbox"/>	<input checked="" type="checkbox"/>	<input type="checkbox"/>	<input type="checkbox"/>	<input checked="" type="checkbox"/>	<input type="checkbox"/>	<input checked="" type="checkbox"/>	<input type="checkbox"/>	<input type="checkbox"/>	<input checked="" type="checkbox"/>	<input type="checkbox"/>
	Gipsplamuur verwijderen	<input type="checkbox"/>	<input checked="" type="checkbox"/>	<input type="checkbox"/>	<input type="checkbox"/>	<input checked="" type="checkbox"/>	<input type="checkbox"/>	<input checked="" type="checkbox"/>	<input type="checkbox"/>	<input type="checkbox"/>	<input type="checkbox"/>	<input checked="" type="checkbox"/>
Verf / coating	Latexverven en oliekleuren	<input type="checkbox"/>		<input type="checkbox"/>	<input type="checkbox"/>		<input checked="" type="checkbox"/>	<input checked="" type="checkbox"/>	<input checked="" type="checkbox"/>	<input type="checkbox"/>		<input checked="" type="checkbox"/>
	Elastische beschermingslagen (betonkleur)	<input type="checkbox"/>		<input type="checkbox"/>	<input type="checkbox"/>		<input checked="" type="checkbox"/>	<input type="checkbox"/>	<input checked="" type="checkbox"/>	<input type="checkbox"/>		<input checked="" type="checkbox"/>
	Bitumen			<input type="checkbox"/>			<input checked="" type="checkbox"/>					<input checked="" type="checkbox"/>
	PU polyurethaan			<input type="checkbox"/>			<input checked="" type="checkbox"/>	<input checked="" type="checkbox"/>	<input type="checkbox"/>			<input checked="" type="checkbox"/>
	Epoxy	<input type="checkbox"/>		<input type="checkbox"/>	<input type="checkbox"/>		<input checked="" type="checkbox"/>	<input type="checkbox"/>	<input checked="" type="checkbox"/>	<input type="checkbox"/>		<input checked="" type="checkbox"/>
Natuursteen/ keramiek	Graniet	<input checked="" type="checkbox"/>	<input type="checkbox"/>		<input checked="" type="checkbox"/>	<input type="checkbox"/>				<input type="checkbox"/>	<input type="checkbox"/>	
	Keramiek	<input checked="" type="checkbox"/>	<input type="checkbox"/>		<input checked="" type="checkbox"/>	<input type="checkbox"/>				<input type="checkbox"/>	<input type="checkbox"/>	
	Marmor	<input type="checkbox"/>	<input checked="" type="checkbox"/>		<input type="checkbox"/>	<input checked="" type="checkbox"/>				<input type="checkbox"/>	<input type="checkbox"/>	

goed geschikt  uitermate geschikt



## Technische gegevens

Renovatieslijper  
WE 15-125 HD Set GED

Slijpschijf-Ø	125 mm
Koppel	4,2 Nm
Nullasttoerental	9.600 /min
Opgenomen vermogen	1.550 W
Afgegeven vermogen	940 W
Toerental bij belasting	9.600 /min
Schroefdraad as	M 14
Gewicht (zonder netsnoer)	2,7 kg
Kabellengte	4 m

## Met:

Art. nr.	600465510
Beschermkap	■
Afzuigkap GED 125	■
Steunflens	■
Spanmoer	■
Extra Metabo VibraTech (MVT)-handgreep	■
Pensleutel	■
Diamantkomschijf Beton Professional	■
MetaLoc	■

## Productvoordelen

- Universeel bruikbaar systeem voor stofarm slijpen voor binnen en buiten
- Langere levensduur, meer koppel: de Metabo Marathon-motor met gepatenteerde stofbescherming, max. 20% meer overbelastingsweerstand en 50% meer koppel
- Tacho-Constamatic (TC)-elektronica: sneller werken door constant toerental onder belasting
- Trillingsarme extra handgreep Metabo VibraTech (MVT)
- Metabo S-automatic mechanische veiligheidskoppeling: minimaliseert terugslag bij het blokkeren van de schijf tot het laagste niveau op de markt – voor maximale gebruikersbescherming en om vlot verder te werken
- Elektronische overbelastingsbeveiliging, zachtaanloop en herstartbeveiliging
- Afschakelkoolborstels voor de bescherming van de motor
- Aluminium flens voor lange levensduur bij zwaar inzetgereedschap, bijv. diamantschijven
- Gereedschapsloos monteerbare afzuigkap GED 125 uit antistatische kunststof
- Onverliesbaar, gereedschapsloos te openen segment voor werken dichtbij de wand
- Aansluiting voor de stofafzuiging Ø 35/41 mm

## Systeemcomponenten

Toebehoren → 331

Afzuigsystemen → 453



## Technische gegevens

Renovatieslijper  
RSEV 19-125 RT

Slijpschijf-Ø	125 mm
Koppel	5 Nm
Nullasttoerental	3.800 - 8.200 /min
Opgenomen vermogen	1.900 W
Afgegeven vermogen	1.240 W
Toerental bij belasting	6.800 /min
Schroefdraad as	M 14
Gewicht (zonder netsnoer)	3,5 kg
Kabellengte	4 m

## Met:

Art. nr.	603825
Beugelgreep	■
Steunflens	■
Spanmoer	■
Pensleutel	■
Kunststof koffer	■

## Productvoordelen

- Voor het effectief opschuren en verwijderen van beton, plavuizen en coatings met diamantkomschijven
- Maximale productiviteit door volle 1900 Watt bij gering gewicht
- Hoog koppel en hoge overbelastingsweerstand voor zware toepassingen bij langdurig gebruik
- Laag gewicht, ideaal voor het bewerken van wand en plafond
- Perfecte ergonomie door slanke greep voor maximale controle en licht bovenhoofds werken
- Werken langs de rand door niet te verliezen segment dat kan worden opengeklapt
- Optimale afzuigingsresultaten: geveerde borstelkrans op de beschermkap, die zich aan ieder oppervlak en iedere segmenthoogte aanpast
- Zonder gereedschap verstelbare beugelhandgreep voor een veilige en gelijkmatige geleiding bij het schuren
- Vario-Tacho-Constamatic (VTC)-volle-golf elektronica met stelwiel: voor het werken met toerentallen aangepast aan het materiaal, die onder belasting constant blijven
- Elektronische zachtaanloop
- Herstartbeveiliging: voorkomt het per ongeluk starten van de machine na stroomonderbreking
- Metabo S-automatic veiligheidskoppeling: mechanisch ontkoppelen van de aandrijving bij het blokkeren van het inzetgereedschap voor veilig werken

## Systeemcomponenten

Toebehoren → 331

Afzuigsystemen → 453



## Technische gegevens

Renovatiefrees  
RFEV 19-125 RT

Werkbreedte	125 mm
Freesdiepte	0 - 6 mm
Koppel	16,8 Nm
Nullasttoerental	750 - 3.100 /min
Opgenomen vermogen	1.900 W
Afgegeven vermogen	1.240 W
Toerental bij belasting	2.800 /min
Schroefdraad as	M 14
Gewicht (zonder netsnoer)	3,8 kg
Kabellengte	4 m

## Met:

Art. nr.	603826
Beugelgreep	■
Pensleutel	■
Inbussleutel	■
Kunststof koffer	■

## Productvoordelen

- Voor het doeltreffend verwijderen van pleisterwerk, lijmresten, zachte plavuizen en oude lagen op wand, plafond en vloer
- Maximale productiviteit door volle 1900 Watt bij gering gewicht
- Tweetraps gereduceerd drijfwerk met hoog vermogen voor maximaal koppel en maximale afname
- Snel werken door grote freesdiameter
- Perfecte ergonomie door slanke greep voor maximale controle en licht bovenhoofds werken
- Freesdiepte zonder gereedschap instelbaar
- Robuuste beschermkap van aluminium persgietwerk met geveerde borstelkrans voor stofarm werken
- Zonder gereedschap verstelbare beugelhandgreep voor een veilige en gelijkmatige geleiding bij het frezen
- Op kleine vlakken als renovatieslijper te gebruiken door het gebruik van een diamantkomschijf
- Vario-Tacho-Constamatic (VTC)-volle-golf elektronica met stelwiel: voor het werken met toerentallen aangepast aan het materiaal, die onder belasting constant blijven
- Elektronische zachteaanloop
- Herstartbeveiliging: voorkomt het per ongeluk starten van de machine na stroomonderbreking

## Systeemcomponenten

Toebehoren → 332

Afzuigsystemen → 453

## Diamantkomschijven

## Voor harde materialen, kwaliteitsklasse Beton »professional«



- Krachtige diamantkomsteen. Zeer geschikt voor het afslijpen van dikke betonlagen, voor het egaliseren van beton, voor het voorbereiden van de vloer, voor het verwijderen van modderlagen en bekistingsnaden op beton, voor het afslijpen van harde cement-, kalk-cement-pleister, harde plavuizen, voor het egaliseren van graniet, natuurstenen en andere zeer harde materialen, voor de zuivere randbewerking zonder vrijkomend materiaal
- Maximale werksnelheid 80 m/s

Diameter x asgat mm	Aantal segmenten	Verkoopenheid	Art. nr.
125 x 22,23	16	1	628205000*

## Voor abrasieve materialen, kwaliteitsklasse Abrasief »professional«



- Krachtige diamantkomsteen. Zeer geschikt voor het afslijpen van verse betonlagen, kalk- en cementpleister, gipsplamuur, voor het egaliseren van verse plavuizen, voor het verwijderen van tegellijm, voor het bewerken van marmer
- Maximale werksnelheid 80 m/s

Diameter x asgat mm	Aantal segmenten	Verkoopenheid	Art. nr.
125 x 22,23	16	1	628206000*

## Voor beschermende betonverven, kwaliteitsklasse »professional«



- Krachtige speciale komsteen. Ideaal voor het opschuren en afslijpen van elastische beschermingscoatings (op zachte en harde ondergronden), hechtmiddelen, afdichtingsmiddelen, voor het verwijderen van latex- en olieverven, bitumen, PU/ polyurethaan, epoxy, elastische lijm, voor het affrezen van kalk- en gipspleister, voor het opschuren van kunstharspleister, harde cementpleister
- Komsteen met PKD-segmenten (polykristallijne diamanten). Door de PKD-segmenten worden bijzonder problematische lagen snel en effectief verwijderd, zonder daarbij vast te plakken
- Maximale werksnelheid 80 m/s

Diameter x asgat mm	Aantal segmenten	Verkoopenheid	Art. nr.
125 x 22,23	12	1	628208000*

## Voor harde materialen, kwaliteitsklasse Beton »classic«



- Dubbel beklede diamantkomsteen voor het afslijpen van dikke betonlagen, voor het egaliseren van beton, voor het voorbereiden van de vloer, voor het verwijderen van modderlagen en bekistingsnaden op beton, voor het afslijpen van harde cement-, kalk-cement-pleister, harde plavuizen, voor het egaliseren van graniet, natuurstenen en andere zeer harde materialen
- Maximale werksnelheid 80 m/s

Diameter x asgat mm	Aantal segmenten	Verkoopenheid	Art. nr.
125 x 22,23	20	1	628209000*

## Overige toebehoren voor renovatieslijpers





## Reserveborstelkrans



- Reserveborstelkrans RS
- Geschikt voor RFEV 19-125 RT

Art. nr.  
628214000\*

\* ZB-verpakt

Freeskoppen		Art. nr.
	<b>Freeskop punttand compleet</b> <ul style="list-style-type: none"> <li>■ Freeskop punttand compleet met 10 gekartelde HM-freesringen</li> <li>■ Voor het verwijderen van hard pleisterwerk, beton, schuimonderlagen, lijmresten, verflagen op pleisterwerk, kunstharspleister, elastische beschermingscoatings, pleisterwerk op balken en latexverven/oliekleuren op pleisterwerk</li> <li>■ De ondergrond wordt door de spitse vorm van de gekartelde freesringen opgeruwd</li> <li>■ Geschikt voor RFEV 19-125 RT</li> </ul>	628218000*
	<b>Freeskop vlakland compleet</b> <ul style="list-style-type: none"> <li>■ Freeskop vlakland compleet met 10 gekartelde HM-freesringen</li> <li>■ Voor het verwijderen van zachte materialen zoals pleisterwerk, vers (groen) beton, schuimonderlagen en lijmresten, zachte PU-coatings, verflagen op pleisterwerk, pleisterwerk op houten balken, latexverven/oliekleuren op pleisterwerk, bekistingsovergangen en beton op vers gebetonneerde vlakken</li> <li>■ De ondergrond wordt door de vlakke vorm van de gekartelde freesringen (trekkende snede) glad</li> <li>■ Geschikt voor RFEV 19-125 RT</li> </ul>	628219000*
Gekartelde freesringen		Art. nr.
	<b>10 gekartelde freesringen punttand</b> <ul style="list-style-type: none"> <li>■ Voor het naderhand aanbrengen van de freeskop van de RFEV 19-125 RT</li> <li>■ Met 5 microverkapelde schroeven voor de veilige bevestiging</li> </ul>	628270000*
	<b>10 gekartelde freesringen vlakland</b> <ul style="list-style-type: none"> <li>■ Voor het naderhand aanbrengen van de freeskop van de RFEV 19-125 RT</li> <li>■ Met 5 microverkapelde schroeven voor de veilige bevestiging</li> </ul>	628271000*
Reserveborstelkrans		Art. nr.
	<b>Reserveborstelkrans RF</b> <ul style="list-style-type: none"> <li>■ Geschikt voor RFEV 19-125 RT</li> </ul>	628215000*



Schuren  
Frezen  
Schaven

# De Metabo-excenterschuurmachines: een team voor elke klus.

Rendabel werken, hoge oppervlaktekwaliteit, uitstekend afzuigvermogen, perfecte ergonomie – dat zijn de vereisten van een goede schuurmachine. Al onze excenterschuurmachines kunnen hier scoren en hebben één voor één een heel specifiek gebruiksdoel: de kleine excenterschuurmachine SX E 400 laat zijn voordelen zien op kleine vlakken en rondingen. De veelzijdige SXE 450 TurboTec kan met zijn Duo-oscillatorverstelling in fijne en grove omstandigheden zijn variabele capaciteiten tonen. En de twee nieuwe excenterschuurmachines SXE 150 BL met een schuurcirkel van 2,5 mm c.q. 5 mm zijn enorm krachtig en bieden een perfecte oppervlaktekwaliteit bij extreem afmetingen en zeer gering gewicht.

**Geringe trillingen**  
voor comfortabel werken in continubedrijf



Schuurschijf Ø 150 mm met multi-perforatie voor effectieve afzuiging en langere levensduur van het schuurmiddel (schuurschijf Ø 125 mm als toebehoren 630264000)



**BRUSHLESS MOTOR**

Effectieve brushless-motor met instelbaar toerental



**Zachtaanloop**

minimaliseert oppervlaktefouten bij het neerkomen



**Motor- en schijfrem**

maakt snel neerleggen van de machine mogelijk



SXE 150-2.5 BL/  
SXE 150-5.0 BL



## Technische gegevens

	Handpalm-excenterschuurmachine FSX 200 Intec	Excenterschuurmachine SX E 400
Diameter van de steunschijf	125 mm	80 mm
Nullasttoerental	11.000 /min	5.000 - 10.000 /min
Opgenomen vermogen	240 W	220 W
Afgegeven vermogen	90 W	100 W
Toerental bij belasting	9.500 /min	6.000 /min
Schuurcirkel	2,7 mm	3 mm
Gewicht (zonder netsnoer)	1,3 kg	1,2 kg
Kabellengte	2,8 m	2,5 m

## Met:

Art. nr.	609225	600405
Hechtussenschijf		■
Inbusleutel		■
Stofopvangcassette	■	
1 vouwfilter	■	
Kunststof koffer	■	

## Productvoordelen

- Zeer goede gewicht/prestatie-verhouding voor moeiteloos werken
- Greep met antislip softgrip-oppervlak
- Stofopvangcassette met filter voor het werken zonder aansluiting van een alleszuiger
- Afzuigmogelijkheid door aansluiting van een alleszuiger met adapter (toebehoren)
- Voor het schuren op interne en externe rondingen door kleine 80 mm-steunschijven en flexibele tussenschijf
- Uitstekend geschikt voor het schuren en polijsten van kleinere vlakken
- Vario (V)-elektronica voor het werken met toerentallen aangepast aan het materiaal
- Stelwiel voor het instellen van het toerental
- Power Control System: geen schuurgroeven bij het aanbrengen van de lopende machine op het materiaal
- Lage behuizingsvorm voor het schuren op moeilijk toegankelijke plaatsen
- Afzuigmogelijkheid door aansluiting van een alleszuiger
- Lichte en handige machine voor comfortabele eenhandsbediening
- Stofbeschermd kogellagers voor lange levensduur van de machine



**Voor hoogglansvlakken**  
De SXE 150-2.5 is dankzij zachtaanloop en kleine schuurcirkel (2,5 mm) de favoriet voor hoogwaardige schuurresultaten bij hoogglansvlakken en de voorbereiding ervan.



**Voor grof en fijn slijpen**  
De SXE 450 TurboTec heeft een afneembare extra handgreep voor variabele greepposities en een verstelbare schuurcirkel voor grof en fijn schuren.



**Klein, licht en compact**  
SXE 150-2.5 BL en SXE 150-5.0 BL zijn de optimale oplossing voor ergonomische werkzaamheden bij permanent gebruik.

## Systeemcomponenten

Toebehoren → 344, 357

Afzuigsystemen → 453





Technische gegevens	Excenterschuur- machine SXE 3125	Excenterschuur- machine SXE 3150	Excenterschuur- machine SXE 425 TurboTec	Excenterschuur- machine SXE 450 TurboTec
Diameter van de steunschijf	125 mm	150 mm	125 mm	150 mm
Nullasttoerental	4.000 - 12.000 /min	4.000 - 12.000 /min	4.200 - 11.000 /min	4.200 - 11.000 /min
Opgenomen vermogen	310 W	310 W	320 W	350 W
Toerental bij belasting	8.800 /min	8.400 /min	9.000 /min	8.500 /min
Schuurcirkel	3 mm	3 mm	5 mm	2,8/6,2 mm
Gewicht (zonder netsnoer)	1,5 kg	1,6 kg	2,3 kg	2,4 kg
Kabellengte	4 m	4 m	4 m	4 m

**Met:**

Art. nr.	600443	600444	600131	600129
Schuurschijf »multi-perforatie« met klitthechting	■	■	■	■
Afneembare extra handgreep			■	■
Inbussleutel	■	■	■	■
Textielen stofzak	■	■	■	■
Kunststof koffer	■	■	■	
MetaLoc				■

Overige varianten vindt u in de Metabo-prijslijst en op internet

- Productvoordelen**
- Gepatenteerde Duo-oscillatorverstelling: afhankelijk van de toepassing kan fijnschuren of hoge afname ingesteld worden.
  - Lichte, handzame schuurmachine met perfecte ergonomie
  - Trillingsarm werken door zeer rustige loop
  - Stelwiel voor het instellen van het toerental
  - TurboBoost: inschakelen van extra vermogensreserves voor maximale afname
  - Power Control System: geen schuurgroeven bij het aanbrengen van de lopende machine op het materiaal
  - Afneembare extra handgreep
  - Stofbeschermd kogellagers voor lange levensduur van de machine
  - Vario (V)-elektronica voor het werken met toerentallen aangepast aan het materiaal
  - Greep met antislip softgrip-oppervlak
  - Robuust lagerhuis van aluminium persgietwerk
  - Makkelijk te legen textielen stofzak voor het werken zonder alleszuiger
  - Afzuigmogelijkheid door aansluiting van een alleszuiger
  - Schuurschijf met multi-perforatie voor effectieve afzuiging en langere levensduur van het schuurmiddel

**Systeemcomponenten**

Toebehoren → 344, 357 | Afzuigsystemen → 453



Technische gegevens	Excenterschuurmachine SXE 150-2.5 BL	Excenterschuurmachine SXE 150-5.0 BL
Diameter van de steunschijf	150 mm	150 mm
Nullasttoerental	4.000 - 10.000 /min	4.000 - 10.000 /min
Opgenomen vermogen	350 W	350 W
Toerental bij belasting	10.000 /min	10.000 /min
Schuurcirkel	2,5 mm	5 mm
Gewicht (zonder netsnoer)	1 kg	1 kg
Kabellengte	4,3 m	4,3 m

**Met:**

Art. nr.	615025	615050
Schuurschijf »multi-perforatie« met klitthechting	■	■
Steeksleutel	■	■
MetaLoc	■	■

Overige varianten vindt u in de Metabo-prijslijst en op internet

- Productvoordelen**
- Schuurcirkel 2,5 mm voor maximale oppervlaktekwaliteit bij goed afnamevermogen
  - Schuurcirkel 5 mm voor maximaal afnamevermogen bij goede oppervlaktekwaliteit
  - Extreem lichte en platte excenterschuurmachine met symmetrisch model om eenvoudig van hand te wisselen of met twee handen te bedienen
  - Antislip paddleschakelaar met dodemansfunctie voor veilig starten en indien gewenst ook het instellen van het toerental
  - Vario-Tacho-Constamatic (VTC)-volle-golf elektronica voor het schuren met toerentallen aangepast aan het materiaal, die onder belasting constant blijven
  - Elektronische voorinstelling van het gewenste toerentalbereik
  - Zachtanloop minimaliseert oppervlaktefouten bij het neerkomen
  - Unieke brushless-motor voor maximale efficiëntie bij het schuren, ook bij continubedrijf
  - Geringe trillingen voor comfortabel werken in continubedrijf
  - Overbelastingsbeveiliging: beschermt de motor tegen oververhitting
  - Aparte hoofdschakelaar beschermt tegen ongewenst starten
  - Motor- en schijfrem maakt snel neerleggen van de machine mogelijk
  - Afzuigmogelijkheid door aansluiting van een alleszuiger
  - Schuurschijf met multi-perforatie voor effectieve afzuiging en langere levensduur van het schuurmiddel
  - Voor het werken met 125 mm-schuurbladen kan de schuurschijf »multi-perforatie« Ø 125 mm gebruikt worden (toebereiden 630264000)
  - Servicevriendelijk door verwisselbare kabel

**Systeemcomponenten**

Toebehoren → 344 | Afzuigsystemen → 453

## Vlakschuurmachine: perfect en rustig schuurbeeld.

Met de vlakschuurmachines van Metabo krijgt u altijd een zuiver, fijn schuurbeeld zonder schuurkringen en ribbels bijvoorbeeld bij het schuren van lakken en houtoppervlakken van deurpanelen, trappen of vlakke werkstukken. Het innovatieve cirkelsysteem en de rustige loop garanderen daarbij een excellent oppervlakresultaat. Ook warmtegevoelige materialen zoals lakken kunnen dankzij de standaard toerentalregeling met de Metabo-vlakschuurmachines bewerkt worden.



**Vario (V)-elektronica**  
voor het werken met schuur-  
bewegingen aangepast  
aan het materiaal

**TurboBoost**  
Inschakelen van extra  
vermogensreserves  
voor maximale  
afname

**Trillingsarm**  
Ergonomische greep met  
dempingselement voor geringe  
trillingen op de achterste  
handgreep (max. 2,5 m/s<sup>2</sup>  
activeringswaarde volgens  
EN 60745), waardoor langer  
moeiteloos werken mogelijk  
wordt.

**Afzuigmogelijkheden**  
door aansluiting van een  
alleszuiger of een  
textielen stofzak

**Afneembare extra handgreep**  
met trillingsdemping  
voor makkelijke hantering  
in iedere werkpositie

**Universele afzuigaansluiting**  
Het nieuwe geribbelde  
afzuigstuk garandeert een  
vaste verbinding met een  
externe afzuiging.

**Duurzaam dankzij stofdichtheid**  
Een scheurbestendig rubber  
manchet en een meervoudig  
afgedicht hoekkogellager  
beschermen de machine tegen  
binnendringend hout- en  
mineraalstof en verlengen  
zodoende de levensduur.

**Schuurzool**  
met extra zijdelingse afzuig-  
kanalen voor schoon werken

SRE 4351 Turbo Tec



### Technische gegevens

### Handpalm-vlakschuurmachine FSR 200 Intec

Schuurzool	114 x 102 mm
Schuurbewegingen bij stationair toerental	26.000 /min
Opgenomen vermogen	200 W
Afgegeven vermogen	80 W
Schuurbewegingen onder belasting	22.000 /min
Schuurcirkel	1,4 mm
Gewicht (zonder netsnoer)	1,3 kg
Kabellengte	2,8 m

### Met:

Art. nr.	600066
Perforator	■
Stofopvangcassette	■
1 vouwfilter	■
Kunststof koffer	■

### Productvoordelen

- Lichte en handige machine voor comfortabele eenhandsbediening
- Zeer goede gewicht/capaciteitsverhouding, ideaal om te werken boven het hoofd
- Greep met antislip softgrip-oppervlak
- Stofbeschermd kogellagers voor lange levensduur
- Robuust spansysteem voor schuurpapier met en zonder klijthechting
- Stofopvangcassette met filter voor het werken zonder aansluiting van een alleszuiger
- Afzuigmogelijkheid door aansluiting van een alleszuiger met adapter (toebehooren)



**Excellent schuurbeeld**  
zonder schuurkringen en ribbels voor  
een professionele oppervlaktebewerking.



**Langs de rand schuren**  
Om langs de rand te kunnen schuren,  
kan de trillingsgedempte handgreep snel  
en zonder gereedschap verwijderd  
worden. Perfect slijpbeeld tot in de  
kleinste hoek.



**Schuurmateriaal zonder moeite  
inklemmen**  
Universeel spansysteem voor het  
gebruik van schuurpapier met en zonder  
klijthechting, en schuurmiddelen tot  
een dikte van 10 mm.

### Systeemcomponenten

Toebehooren → 351, 357

Afzuigsystemen → 453



Technische gegevens	Vlakschuurmachine SR 2185	Vlakschuurmachine SRE 3185	Vlakschuurmachine SRE 4350 TurboTec	Vlakschuurmachine SRE 4351 TurboTec
Schuurzool	92 x 184 mm	92 x 184 mm	92 x 184 mm	114 x 229 mm
Schuurbewegingen bij stationair toerental	22.300 /min	8.800 - 22.300 /min	8.400 - 22.000 /min	8.400 - 22.000 /min
Opgenomen vermogen	210 W	210 W	350 W	350 W
Afgegeven vermogen	80 W	80 W	180 W	180 W
Schuurbewegingen onder belasting	20.400 /min	20.400 /min	17.000 /min	17.000 /min
Schuurcirkel	2 mm	2 mm	2,2 mm	2,2 mm
Gewicht (zonder netsnoer)	1,5 kg	1,5 kg	2,5 kg	2,7 kg
Kabellengte	2,5 m	4 m	4 m	4 m

**Met:**

Art. nr.	600441	600442	611350	611351
Schuurzool met kliethechting			■	■
Afneembare extra handgreep			■	■
Textielen stofzak	■	■	■	■
Kunststof koffer	■	■		
MetaLoc			■	■

Overige varianten vindt u in de Metabo-prijslijst en op internet

**Productvoordelen**

- Lichte, handzame schuurmachine met perfecte ergonomie
- Greep met antislip softgrip-oppervlak
- Trillingsarm werken door zeer rustige loop
- Robuuste lagerflens van aluminium persgietwerk
- Robuust spansysteem voor schuurpapier met en zonder kliethechting
- Cirkelsysteem met dubbele rij hoekcontactkogellagers voor uiterst rustige loop en minimale trilling
- Robuust spansysteem voor schuurpapier met en zonder klittenband, en schuurmiddelen tot een dikte van 10 mm
- Meervoudig afgedichte kogellagers en scheurvaste rubber manchetten ter bescherming tegen agressieve stoffen
- Extra handgreep met trillingsdemping voor makkelijk vastpakken in iedere werkpositie
- TurboBoost: inschakelen van extra vermogensreserves voor maximale afname
- Schuurblad met extra zijdelingse afzuigkanalen voor zuiver werken
- Vario (V)-elektronica voor het werken met aantal schuurbewegingen aangepast aan het materiaal
- Excellent slijpbeeld zonder schuurkringen en ribbels voor een professionele oppervlaktebewerking
- Makkelijk te legen textielen stofzak voor het werken zonder alleszuiger
- Afzuigmogelijkheid door aansluiting van een alleszuiger

**Systeemcomponenten**

Toebehoren → 351, 357 | Afzuigsystemen → 453

Technische gegevens	Multi-schuurmachine FMS 200 Intec
Schuurzool	100 x 147 mm
Schuurbewegingen bij stationair toerental	26.000 /min
Opgenomen vermogen	200 W
Afgegeven vermogen	80 W
Schuurbewegingen onder belasting	22.000 /min
Schuurcirkel	1,4 mm
Gewicht (zonder netsnoer)	1,2 kg
Kabellengte	2,8 m

**Met:**

Art. nr.	600065
Stofopvangcassette	■
1 vouwfilter	■
Kunststof koffer	■

**Productvoordelen**

- Driehoekige schuurzool voor het schuren van randen, hoeken en vlakken
- Lichte en handige machine voor comfortabele eenhandsbediening
- Zeer goede gewicht/prestatie-verhouding voor moeiteloos werken
- Greep met antislip softgrip-oppervlak
- Stofopvangcassette met filter voor het werken zonder aansluiting van een alleszuiger
- Afzuigmogelijkheid door aansluiting van een alleszuiger met adapter (toebehoren)

**Systeemcomponenten**

Toebehoren → 354, 357 | Afzuigsystemen → 453

Technische gegevens	Driehoekschuurmachine DSE 300 Intec
Schuurzool, afmeting van hoek tot hoek	93 mm
Schuurbewegingen bij stationair toerental	14.000 - 22.000 /min
Schuurbewegingen onder belasting	18.000 /min
Opgenomen vermogen	300 W
Schuurcirkel	1,8 mm
Gewicht (zonder netsnoer)	1,3 kg
Kabellengte	4 m

**Met:**

Art. nr.	600311
Inbussleutel	■
Kunststof koffer	■

**Productvoordelen**

- Voor het doeltreffend schuren van hoeken en randen
- Gepatenteerd, draaibaar schuurzool voor optimaal gebruik van de hoeken van het schuurpapier
- Stofbeschermd kogellagers voor lange levensduur
- Robuust schuurmanchet en schuurbladopname van aluminium persgietwerk voor een lange levensduur
- Vario (V)-elektronica voor het werken met aantal schuurbewegingen aangepast aan het materiaal
- Stelwiel voor het instellen van de schuurbewegingen
- Eenvoudige schuurbladwissel door schuurzool met kliethechting
- Stofopvangcassette met filter voor het werken zonder aansluiting van een alleszuiger
- Makkelijke bediening door slanke greepvorm
- Lage behuizingsvorm voor het bewerken van moeilijk toegankelijke vlakken
- Afzuigmogelijkheid door aansluiting van een alleszuiger met adapter (toebehoren)



Technische gegevens	Bandschuurmachine BAE 75
Koppel	12 Nm
Schuurband	75 x 533 mm
Schuurband-steunvlak	85 x 150 mm
Bandsnelheid stationair toerental	240 - 450 m/min
Opgenomen vermogen	1.010 W
Gewicht (zonder netsnoer)	4,9 kg
Kabellengte	4 m

Met:	
Art. nr.	600375
Stofzak	■
Extra handgreep	■
Inbussleutel	■
Afzuigadapter	■
Langsgeleider	■
Onderstel	■

#### Productvoordelen

- Uitstekende schuurresultaten door krachtige motor en precieze bandloop
- Snelle en gereedschapsloze schuurbandwissel
- Vario-Tacho-Constamatic (VTC)-volle-golf elektronica voor het werken met bandsnelheden aangepast aan het materiaal, die onder belasting constant blijven
- Stelwiel voor het instellen van de bandsnelheid
- Met antistatische stofzak voor het werken zonder aansluiting van een alleszuiger
- Extra handgreep voor optimale geleiding van de machine
- Met onderstel voor het gereedschapsloos ombouwen voor het stationaire gebruik in enkele seconden
- Met langsgeleider voor een exacte geleiding van het werkstuk bij stationair gebruik
- Afzuigmogelijkheid door aansluiting van een alleszuiger

#### Systeemcomponenten

Toebehoren → 359

Afzuigsystemen → 453

## Schuurmiddelen: duurzaam en met hoge afname.

Beproefde kwaliteit voor het professionele gebruik: voor het bewerken van oppervlakken zoals hout, metaal, verf, steen. Ook passend voor schuurmachines van alle gangbare merken.

### Opbouw en toepassing

#### De schuurmiddeldrager

draagt de schuurkorrel en brengt de verspaningskrachten over. Naast een hoge stabiliteit en geringe vervorming moet de schuurmiddeldrager een flexibiliteit vertonen die aan het schuurprocedé voldoet.

#### Dragers zijn

- uiterst gecompriëerde papieren vellen in verschillende diktes
- weefsels op basis van polyester en katoen in verschillende diktes
- vulkaanvezel als zeer sterke en scheurbestendige onderlaag is het uitgangsmateriaal voor de (vulkaan) vezelschijf

#### De schuurkorrel

is het uiteindelijke schuurgereedschap. Het dringt in het te bewerken materiaal en verwijdert de spaanders. De schuurkorrel wordt op de schuurmiddeldrager verankerd. Hoge hardheid, taaiheid en een scherpe vorm zijn de belangrijkste eigenschappen van de schuurkorrel.

#### Soorten korrels zijn

- korund (aluminiumoxide) als hard, licht brosse schuurkorrel voor het bewerken van metaal, hout, lakken enz.
- siliciumcarbide als harde, scherpe schuurkorrel voor het bewerken van lak, hout, steen, keramiek, glas, rubber enz.
- zirkoniumkorund als stevige en fijne kristallijne combinatie van aluminiumoxide en zirkoniumoxide voor het bewerken van metaal en roestvaste materialen

#### Het bindmiddel

verankert de schuurkorrel aan de schuurmiddeldrager en ondersteunt het tegen de krachten die ontstaan bij het losmaken van de spaanders.

#### Bindmiddelen zijn

- fenolharsen en deerkunstharsen voor voldoende stabiliteit

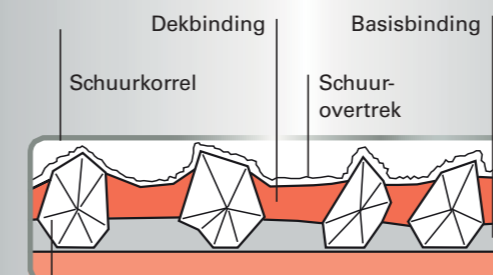

Schuurmiddeldragers:  
papier, weefsel, vezel of P-G-combinatie

### De kwaliteiten van de Metabo-schuurmiddelen



bijv. voor excenterschuurmachines

#### Hout + Metaal »professional«

##### E-papier, edelkorund, kunstharsgebonden

- Kwalitatief hoogwaardig schuurpapier met dichte bestrooiing en hoog afnamevermogen
- Voor optimale resultaten bij het schuren van hout en metaal bij professioneel gebruik

#### Toepassing:

Voor fijner, massief hout, polyester, plaatstaal en roestvast plaatstaal, non-ferrometalen, lichtmetalen



bijv. voor vlakschuurmachines:

#### Hout »classic«

##### A-/B-papier, normaal korund, kunsthars-/lijmgebonden

- Kwalitatief hoogwaardig schuurpapier met halfopen bestrooiing

#### Toepassing:

Voor hout algemeen, massief hout, fijner, kunststoffen, acrylglas, lak, plamuur, vulmiddelen, bijv. voor het afbramen, reinigen van triplex, fijner, massief hout, gelakte oppervlakken, afbramen van gefineerde meubelranden



bijv. voor driehoekschuurmachines:

#### Verf »professional«

##### B-/C-papier, edelkorund, met stearaat-coating, kunstharsgebonden

- Kwalitatief hoogwaardig schuurpapier met halfopen bestrooiing en hoog afnamevermogen

- De speciale stearaat-coating zorgt voor een lange levensduur doordat het schuurmiddel niet volloopt

#### Toepassing:

Voor optimale resultaten bij het schuren van verf, lak, plamuur op hout of metaal bij professioneel gebruik

01

02

03

04

05

06

07

08

09

10

11

12



13

14

15

Steunschijven en tussenschijven

Steunschijf met klithechting					
	Diameter mm	Hardheid	Uitvoering	Geschikt voor	Art. nr.
	80	Middelhard	Geperforeerd	SX E 400	624064000*
	122	Middel	Geperforeerd	FSX 200 Intec	625658000*
	122	Middelhard	Geperforeerd	SX E 125	631224000*
	125	Zacht	Geperforeerd	SXE 325 Intec, SX E 425, SXE 425 TurboTec	631220000*
	125	Middelhard	Geperforeerd	SXE 325 Intec, SX E 425, SXE 425 TurboTec	631219000*
	125	Middelhard	Geperforeerd	SXE 3125	624739000*
	150	Zacht	Geperforeerd (6 gaten)	SXE 450 TurboTec	631156000*
	150	Middelhard	Geperforeerd (6 gaten)	SX E 450 Duo	631158000*
	150	Middelhard	Geperforeerd (6 of 8 gaten)	SXE 450 TurboTec	631150000*
	125	Middelhard	Multi-perforatie	SXE 150-2.5 BL, SXE 150-5.0 BL	630264000*
	150	Middelhard	Multi-perforatie	SXE 150-2.5 BL, SXE 150-5.0 BL	630259000*

	Diameter mm	Hardheid	Uitvoering	Geschikt voor	Art. nr.
	125	Middelhard	Multi-perforatie	SXE 425 TurboTec, SXE 3125	630261000*
	150	Middelhard	Multi-perforatie	SXE 450 TurboTec, SXE 3150	630262000*
	150	Middelhard	Geperforeerd (6 of 8 gaten)	SXE 3150	624740000*





Steunschijven voor zelfklevende schuurbladen

- Geperforeerde steunschijf, middelharde uitvoering
- Voor het aanbrengen van zelfklevende schuurbladen direct op de steunschijf

	Diameter mm	Hardheid	Uitvoering	Geschikt voor	Art. nr.
	150	Middel	Geperforeerd (6 gaten)	SXE 3150, SX E 450 Duo, SXE 450 TurboTec, SXE 3150	631169000*

Hechtussenschijven met klithechting

- Hechtussenschijf om bijzonder zacht te werken, voor het schuren van bolle oppervlakken en contouren, als dempingselement tussen schuurpapier en schuurschijf



	Diameter mm	Hardheid	Uitvoering	Geschikt voor	Art. nr.
	80	Zacht	Geperforeerd	SX E 400	624061000*
	125	Zacht	Niet geperforeerd	SX E 425, SXE 325 Intec, FSX 200 Intec, SXE 425 TurboTec, SXE 3125	631216000*
	150	Zacht	Niet geperforeerd	SXE 3150, SX E 450 Duo, SXE 450 TurboTec, SXE 3150	624037000*
	150	Zacht	multi-perforatie	SXE 150-2.5 BL, SXE 150-5.0 BL	630260000*
	125	Zacht	multi-perforatie	SXE 150-2.5 BL, SXE 150-5.0 BL	630263000*

\* ZB-verpakt



Hechtschuurbladen voor excenterschuurmachines

Hechtschuurbladen voor hout en metaal, serie »professional«

- Kwalitatief hoogwaardig schuurpapier met halfopen bestrooiing en hoog afnamevermogen voor een homogeen schuurbeeld
- Voor finer, massief hout, polyester, plaatstaal en roestvast plaatstaal, non-ferrometalen, lichtmetalen
- Bijv. voor het schuren van gefineerde kastfronten en zijdelen, het schuren van geplastificeerde meubeldelen met smeltlijmkanten, decoratief schuren van roestvast stalen platen, ter reparatie schuren en afbramen van plaatstaal

Diameter mm	Korrel	Verkoopenheid	Art. nr.
<b>Hechtschuurbladen Ø 80 mm, 6 gaten</b>			
			
80	P 40	10	624041000*
80	P 60	10	624042000*
80	P 80	10	624043000*
80	P 100	10	624044000*
80	P 120	10	624045000*
80	P 180	10	624046000*
80	P 240	10	624047000*
80	P 320	10	624048000*
80	P 40	25	624051000
80	P 60	25	624052000
80	P 80	25	624053000
80	P 100	25	624054000
80	P 120	25	624055000
80	P 180	25	624056000
80	P 240	25	624057000
80	P 320	25	624058000
80	P 400	25	624059000
<b>Hechtschuurbladen Ø 125 mm, 8 gaten</b>			
			
125	P 40	5	631226000*
125	P 60	5	631227000*
125	P 80	5	631228000*
125	P 120	5	631229000*
125	P 180	5	631230000*
125	P 240	5	631231000*
125	P 320	5	631236000*
125	P 40	25	631584000
125	P 60	25	631585000
125	P 80	25	631586000
125	P 120	25	631587000
125	P 180	25	631588000
125	P 240	25	631589000
125	P 320	25	631596000
125	P 400	25	631597000
<b>Hechtschuurbladen Ø 125 mm, "multi-perforatie"</b>			
			
125	P 40	50	626848000
125	P 60	50	626849000
125	P 80	50	626850000
125	P 100	50	626851000
125	P 120	50	626852000

\* ZB-verpakt

Diameter mm	Korrel	Verkoopenheid	Art. nr.
125	P 180	50	626853000
125	P 240	50	626854000
125	P 320	50	626855000
125	P 400	50	626856000
<b>Hechtschuurbladen Ø 150 mm, 6 gaten</b>			
			
150	P 40	5	624001000*
150	P 60	5	624002000*
150	P 80	5	624003000*
150	P 100	5	624004000*
150	P 120	5	624005000*
150	P 180	5	624006000*
150	P 240	5	624007000*
150	P 320	5	624008000*
150	P 40	25	624019000
150	P 60	25	624020000
150	P 80	25	624021000
150	P 100	25	624022000
150	P 120	25	624023000
150	P 180	25	624024000
150	P 240	25	624025000
150	P 320	25	624026000
150	P 400	25	624027000
<b>Hechtschuurbladen Ø 150 mm, "multi-perforatie"</b>			
			
150	P 40	50	626674000
150	P 60	50	626675000
150	P 80	50	626676000
150	P 100	50	626677000
150	P 120	50	626678000
150	P 180	50	626679000
150	P 240	50	626680000
150	P 320	50	626681000
150	P 400	50	626682000

01

02

03

04

05

06

07

08

09

10

11

12





13

14

15

Hechtschuurbladen voor verf en lak, serie »professional«

- Kwalitatief hoogwaardig schuurpapier met halfopen bestrooiing en hoog afnamevermogen
- Speciaal voor de bewerking van verf, alle soorten lak en plamuur
- Bijv. voor het schuren en reinigen van finer, massief hout, triplex en gelakte oppervlakken, afbramen van gefineerde meubelranden





Diameter mm	Korrel	Verkoopeenheid	Art. nr.
<b>Hechtschuurbladen Ø 80 mm, 6 gaten</b>			
			
80	P 40	25	624081000
80	P 60	25	624082000
80	P 80	25	624083000
80	P 100	25	624084000
80	P 120	25	624085000
80	P 180	25	624086000
80	P 240	25	624087000
80	P 320	25	624088000
80	P 400	25	624089000
<b>Hechtschuurbladen Ø 125 mm, 8 gaten</b>			
			
125	P 40	25	625726000
125	P 60	25	625727000
125	P 80	25	625728000
125	P 100	25	625729000
125	P 120	25	625730000
125	P 180	25	625731000
125	P 240	25	625732000
125	P 320	25	625733000
125	P 400	25	625734000
<b>Hechtschuurbladen Ø 125 mm, "multi-perforatie"</b>			
			
125	P 40	50	626857000
125	P 60	50	626858000
125	P 80	50	626859000
125	P 100	50	626860000
125	P 120	50	626861000
125	P 180	50	626862000
125	P 240	50	626863000
125	P 320	50	626864000
125	P 400	50	626865000
<b>Hechtschuurbladen Ø 150 mm, 6 gaten</b>			
			
150	P 40	25	624028000
150	P 60	25	624029000
150	P 80	25	624030000
150	P 100	25	624031000
150	P 120	25	624032000
150	P 180	25	624033000
150	P 240	25	624034000
150	P 320	25	624035000
150	P 400	25	624036000

Diameter mm	Korrel	Verkoopeenheid	Art. nr.
<b>Hechtschuurbladen Ø 150 mm, "multi-perforatie"</b>			
			
150	P 40	50	626683000
150	P 60	50	626684000
150	P 80	50	626685000
150	P 100	50	626686000
150	P 120	50	626687000
150	P 180	50	626688000
150	P 240	50	626689000
150	P 320	50	626690000
150	P 400	50	626691000

Assortimenten schuurbladen

Assortimenten schuurbladen voor hout en metaal, serie »professional«

- Korund
- Voor hout, metaal, verflagen

	Art. nr.
 <b>25 hechtschuurbladen</b> Assortiment (10 x P 60, 10 x P 80, 5 x P 120) Diameter: 80 mm Uitvoering: geperforeerd (6 gaten) Verkoopeenheid: 25	624060000
 <b>6 hechtschuurbladen Ø 125 mm</b> Assortiment (2 x P 60, 2 x P 120, 2 x P 240) Diameter: 125 mm Uitvoering: geperforeerd (8 gaten) Verkoopeenheid: 6	631232000*
 <b>25 hechtschuurbladen</b> Assortiment (10 x P 60, 10 x P 80, 5 x P 120) Diameter: 125 mm Uitvoering: geperforeerd (8 gaten) Verkoopeenheid: 25	631583000
 <b>25 hechtschuurbladen</b> Assortiment (10 x P 60, 10 x P 80, 5 x P 120) Diameter: 150 mm Uitvoering: geperforeerd (6 gaten) Verkoopeenheid: 25	624066000*
 <b>Metaloc slijpmiddel-set "multi-perforatie"</b> Metaloc bevat 50 x P 80 (626676000), 50 x P 120 (626678000), 50 x P 180 (626679000) Diameter: 150 mm Uitvoering: multi-perforatie Verkoopeenheid: 150	626756000

Assortimenten schuurbladen voor verf en lak, serie »professional«

	Art. nr.
 <b>Metaloc slijpmiddel-set "multi-perforatie"</b> ■ Korund, met steeraatcoating ■ Voor metaal, plamuur, lakken, vulmiddelen Metaloc bevat 50 x P 80 (626685000), 50 x P 120 (626687000), 50 x P 180 (626688000) Diameter: 150 mm Uitvoering: multi-perforatie Verkoopeenheid: 150	626755000

\* ZB-verpakt

Hechtpolijstponzen



- Voor het hoogglanspolijsten van licht verontreinigde, bekraste oppervlakken. Voor gebruik in combinatie met politoer op bolle en vlakke oppervlakken.

Diameter mm	Dikte mm	Verkoopenheid	Art. nr.
80	20	1	624092000*
130	20	1	631222000*
160	20	1	631233000*

Hechtlamsvelpolijstschijven







- Voor het hoogglanspolijsten

Diameter mm	Verkoopenheid	Art. nr.
85	1	624063000*
160	1	631217000*
130	1	631223000*

Schuurbladen voor vlakschuurmachines

Schuurbladen voor hout en metaal, serie »professional«

- Kwalitatief hoogwaardig schuurpapier met halfopen bestrooiing en hoog afnamevermogen
- Voor finer, massief hout, polyester, plaatstaal en roestvast plaatstaal, NF-metalen, lichtmetalen
- Voor het schuren van gefineerde kastfronten en zijdelen, het schuren van geplastificeerde meubeldelen met smeltlijmkanten, decoratief schuren van roestvast plaatstaal, ter reparatie schuren en afbramen van plaatstaal enz.

Afmetingen mm	Korrel	Verkoopenheid	Art. nr.
<b>Hechtschuurbladen 93 x 185 mm, 8 gaten, met klitchechting</b>			
			
93 x 185	P 40	10	625765000*
93 x 185	P 60	10	625766000*
93 x 185	P 80	10	625767000*
93 x 185	P 100	10	625768000*
93 x 185	P 120	10	625769000*
93 x 185	P 180	10	625770000*
93 x 185	P 240	10	625771000*
<b>Schuurbladen 93 x 230 mm, 8 gaten, voor klemsysteem</b>			
			
93 x 230	P 40	10	624480000*
93 x 230	P 60	10	624481000*
93 x 230	P 80	10	624482000*
93 x 230	P 100	10	624483000*
93 x 230	P 120	10	624484000*
93 x 230	P 180	10	624485000*
93 x 230	P 240	10	624486000*
<b>Hechtschuurbladen 103 x 115 mm, 6 gaten, met klitchechting</b>			
			
103 x 115	P 40	10	625619000*
103 x 115	P 60	10	625620000*
103 x 115	P 80	10	625621000*
103 x 115	P 100	10	625622000*
103 x 115	P 120	10	625623000*
103 x 115	P 180	10	625624000*
103 x 115	P 240	10	625625000*
<b>Hechtschuurbladen 115 x 230 mm, 14 gaten, met klitchechting</b>			
			
115 x 230	P 40	10	625786000*
115 x 230	P 60	10	625787000*
115 x 230	P 80	10	625788000*
115 x 230	P 100	10	625789000*
115 x 230	P 120	10	625790000*
115 x 230	P 180	10	625791000*
115 x 230	P 240	10	625792000*
115 x 230	P 320	10	625793000*
<b>Schuurbladen 115 x 280 mm, 14 gaten, voor klemsysteem</b>			
			
115 x 280	P 40	10	624491000*
115 x 280	P 60	10	624492000*
115 x 280	P 80	10	624493000*
115 x 280	P 100	10	624494000*
115 x 280	P 120	10	624495000*
115 x 280	P 180	10	624496000*
115 x 280	P 240	10	624497000*

\* ZB-verpakt





Schuurbladen voor hout, serie »classic«

- Kwalitatief hoogwaardig schuurpapier met halfopen bestrooiing
- Voor hout algemeen, massief hout, fineer, kunststoffen, acrylglas, lak, plamuur, vulmiddel
- Voor het afbramen, reinigen van triplex, fineer, massief hout en gelakte oppervlakken, afbramen van gefineerde meubelranden enz.

Afmetingen mm	Korrel	Verkoopenheid	Art. nr.
<b>Schuurbladen 93 x 230 mm, 8 gaten, voor klemsysteem</b>			
			
93 x 230	P 40	10	624826000*
93 x 230	P 60	10	624827000*
93 x 230	P 80	10	624828000*
93 x 230	P 100	10	624829000*
93 x 230	P 120	10	624830000*
93 x 230	P 180	10	624831000*
93 x 230	P 240	10	624832000*

Schuurbladen voor verf en lak, serie »professional«

- Kwalitatief hoogwaardig schuurpapier met halfopen bestrooiing en hoog afnamevermogen
- Speciaal voor de bewerking van verf, alle soorten lak en plamuur
- Voor het afbramen, reinigen van triplex, fineer, massief hout, gelakte oppervlakken, afbramen van gefineerde meubelranden enz.

Afmetingen mm	Korrel	Verkoopenheid	Art. nr.
<b>Hechtschuurbladen 93 x 185 mm, 8 gaten, met klitchechting</b>			
			
93 x 185	P 40	25	625881000
93 x 185	P 60	25	625882000
93 x 185	P 80	25	625883000
93 x 185	P 100	25	625884000
93 x 185	P 120	25	625885000
93 x 185	P 180	25	625886000
93 x 185	P 240	25	625887000
93 x 185	P 320	25	625888000
<b>Hechtschuurbladen 103 x 115 mm, 6 gaten, met klitchechting</b>			
			
103 x 115	P 80	10	625641000*
103 x 115	P 120	10	625643000*
103 x 115	P 180	10	625644000*
103 x 115	P 240	10	625645000*
103 x 115	P 320	10	625646000*
<b>Hechtschuurbladen 115 x 230 mm, 14 gaten, met klitchechting</b>			
			
115 x 230	P 40	25	625891000
115 x 230	P 60	25	625892000
115 x 230	P 80	25	625893000
115 x 230	P 100	25	625894000
115 x 230	P 120	25	625895000
115 x 230	P 180	25	625896000
115 x 230	P 240	25	625897000
115 x 230	P 320	25	625898000

Assortimenten schuurbladen

Assortimenten schuurbladen voor hout en metaal, serie »professional«

	Art. nr.
 <b>10 schuurbladen voor klemsysteem</b> Assortiment (elk 2x P 40, P 80, P 120, P 180 en P 240) Afmetingen: 93 x 230 mm Uitvoering: geperforeerd (8 gaten)	624490000*
 <b>10 hechtschuurbladen</b> Assortiment (elk 2x P 40, P 80, P 120, P 180 en P 240) Afmetingen: 93 x 185 mm Uitvoering: geperforeerd (8 gaten)	625774000*
 <b>10 hechtschuurbladen</b> Assortiment (elk 2x P 40, P 80, P 120, P 180 en P 240) Afmetingen: 115 x 230 mm Uitvoering: geperforeerd (14 gaten)	625795000*

Schuurvliezen



- Geschikt voor het schuren, opruwen, reinigen, ontvetten en matteren van houtmaterialen, verven, lakken en metalen, alsmede voor het creëren van een decoratief oppervlak.

Afmetingen mm	Korrel	Verkoopenheid	Art. nr.
93 x 250	Grof	5	624723000*
93 x 250	Middel	5	624722000*
93 x 250	Zeer fijn	5	624721000*
115 x 295	Grof	5	624727000*
115 x 295	Middel	5	624726000*
115 x 295	Zeer fijn	5	624725000*

Schuurrooster



- Speciaal geschikt voor het schuren van gips en gipskarton.

Afmetingen mm	Korrel	Verkoopenheid	Art. nr.
93 x 250	P 120	5	624724000*
115 x 295	P 120	5	624728000*

Overige toebehoren voor vlakschuurmachines

Geperforeerde schuurzolen met klitchechting

	Art. nr.
 <b>Schuurzool 92 x 184 mm</b> ■ Schuurzool geperforeerd met klitchechting voor SR 2185/ SRE 3185 (als reserve).	624729000*
 <b>Schuurzool 92 x 190 mm</b> ■ De schuurzool van de vlakschuurmachines Sr 356/ Sr E 357 kan door de schuurzool met klitchechting worden vervangen	624736000*
 <b>Schuurzool 112 x 230 mm</b> ■ Schuurzool geperforeerd met klitchechting voor SRE 4351 TurboTec (als reserve).	624737000*
 <b>Schuurzool 93 x 185 mm</b> ■ Schuurzool geperforeerd met klitchechting voor SRE 4350 TurboTec (als reserve).	624738000*
 <b>Schuurzool 112 x 236 mm</b> ■ De schuurzool van de vlakschuurmachines Sr 358/ Sr E 359 kan door de schuurzool met klitchechting worden vervangen	624749000*
 <b>Schuurzool geperforeerd 112 x 144 mm</b> ■ Schuurzool geperforeerd met klitchechting voor FSR 200 Intec (als reserve)	625657000*

\* ZB-verpakt

Schuurzolen met klit hechting

		Art. nr.
	<b>Schuurzool geperforeerd</b> Schuurzool voor FMS 200 Intec (als reserve) Afmetingen: 147 x 100 mm	62560000*

Hechtschuurbladen voor multi-schuurmachines

Hechtschuurbladen voor hout, serie »classic«

- Kwalitatief hoogwaardig schuurpapier met halfopen bestrooiing
- Voor hout algemeen, massief hout, fineer, kunststoffen, acrylglas, lak, plamuur, vulmiddel
- Voor het afbramen, reinigen van triplex, fineer, massief hout en gelakte oppervlakken, afbramen van gefineerde meubelranden enz.

Afmetingen mm	Korrel	Verkoopenheid	Art. nr.
	<b>Hechtschuurbladen 100 x 150 mm, 11 gaten, 2-delig</b>		
100 x 150	P 40	10	625603000*
100 x 150	P 60	10	625604000*
100 x 150	P 80	10	625605000*
100 x 150	P 100	10	625606000*
100 x 150	P 120	10	625607000*
100 x 150	P 180	10	625608000*
100 x 150	P 240	10	625609000*
Assortiment (2x P 60, P 80, P 120, 180, 240)			625610000*

Hechtschuurbladen voor verf en lak, serie »professional«

- Kwalitatief hoogwaardig schuurpapier met halfopen bestrooiing en hoog afnamevermogen
- Speciaal voor de bewerking van verf, alle soorten lak en plamuur
- Voor het afbramen en reinigen van fineer, massief hout, triplex en gelakte oppervlakken, afbramen van gefineerde meubelranden enz.

Afmetingen mm	Korrel	Verkoopenheid	Art. nr.
	<b>Hechtschuurbladen 100 x 150 mm, 11 gaten, 2-delig</b>		
100 x 150	P 40	10	625611000*
100 x 150	P 60	10	625612000*
100 x 150	P 80	10	625613000*
100 x 150	P 100	10	625614000*
100 x 150	P 120	10	625615000*
100 x 150	P 180	10	625616000*
100 x 150	P 240	10	625617000*
Assortiment (2x P 40, P 80, P 120, P 180, P 240)			625618000*

\* ZB-verpakt

Schuurzolen

Geperforeerde schuurzolen met klit hechting

		Art. nr.
	<b>Geperforeerde schuurzool met klit hechting</b> Voor de driehoekschuurmachines DS E 170 en DS E 180 (als reserve) Afmeting van hoek tot hoek: 93 mm	624970000*
	<b>Geperforeerde schuurzool met klit hechting</b> Voor de driehoekschuurmachines DSE 280 Intec, DSE 300 en DSE 300 Intec (als reserve) Afmeting van hoek tot hoek: 90 mm	624992000*

Lamellenschuurzool

		Art. nr.
	<b>Lamellenschuurzool</b> Voor de driehoekschuurmachines DSE 170/ 180/ 280/ 300. Met klit hechting aan de onderkant. Aan de bovenkant kan de meegeleverde zelfklevende folie met klit hechting worden aangebracht, zodat er ook aan de bovenkant een hechtschuurblad kan worden aangebracht.	624971000*

Zelfklevende folie met klit hechting

		Art. nr.
	<b>Zelfklevende folie</b> Zelfklevende folie met klit hechting (als reserve voor de lamellenschuurzool 624971000)	624972000*

Hechtschuurbladen voor driehoekschuurmachines en multitoel

Hechtschuurbladen voor hout en metaal, serie »professional«

- Kwalitatief hoogwaardig schuurpapier met halfopen bestrooiing en hoog afnamevermogen voor een homogeen schuurbeeld
- Voor fineer, massief hout, polyester, plaatstaal en roestvast plaatstaal, non-ferrometalen, lichtmetalen
- Voor het schuren van gefineerde kastfronten en zijdelen, het schuren van geplastificeerde meubeldelen met smeltlijmkanten, decoratief schuren van roestvast plaatstaal, ter reparatie schuren en afbramen van plaatstaal

Afmetingen mm	Korrel	Verkoopenheid	Art. nr.
	<b>Hechtschuurbladen 93 x 93 mm, 6 gaten</b>		
93 x 93	P 40	5	624940000*
93 x 93	P 60	5	624941000*
93 x 93	P 80	5	624942000*
93 x 93	P 100	5	624943000*
93 x 93	P 120	5	624944000*
93 x 93	P 180	5	624945000*
93 x 93	P 240	5	624946000*
93 x 93	P 320	5	624947000*
93 x 93	P 40	25	624980000
93 x 93	P 60	25	624981000

Afmetingen mm	Korrel	Verkoopenheid	Art. nr.
93 x 93	P 80	25	624982000
93 x 93	P 100	25	624983000
93 x 93	P 120	25	624984000
93 x 93	P 180	25	624985000
93 x 93	P 240	25	624986000
93 x 93	P 320	25	624987000
Assortiment (10 x P 60, 10 x P 80, 5 x P 120)			624988000

**Hechtschuurbladen voor verf en lak, serie »professional«**

- Kwalitatief hoogwaardig schuurpapier met halfopen bestrooiing en hoog afnamevermogen
- Speciaal voor de bewerking van verf, alle soorten lak en plamuur
- Voor het afbramen en reinigen van finer, massief hout, triplex en gelakte oppervlakken, afbramen van gefineerde meubelranden

Afmetingen mm	Korrel	Verkoopenheid	Art. nr.
<b>Hechtschuurbladen 93 x 93 mm, 6 gaten</b>			
			
93 x 93	P 40	25	625681000
93 x 93	P 60	25	625682000
93 x 93	P 80	25	625683000
93 x 93	P 100	25	625684000
93 x 93	P 120	25	625685000
93 x 93	P 180	25	625686000
93 x 93	P 240	25	625687000
93 x 93	P 320	25	625688000

**Hechtschuurvlies, korund**





- Voor het aanbrengen van structuren in hout (rustiek uiterlijk), het ontroesten van metaal en voor het schuren van lak (mattern)



Korrel	Art. nr.
P 100	624958000*
P 280	624959000*

**Toebehoren voor stofafzuiging**

	Art. nr.
 <b>10 stoffilters</b> Voor de stofopvangcassette 624993000 van de DSE 300 Intec en van DSE 280 Intec	624995000*
 <b>Afzuigstukken</b> ■ Voor externe afzuiging voor de DSE 300 / DSE 300 Intec en de DSE 280 Intec	624994000*
 <b>Overgangsstuk 30/35 mm</b> ■ Voor het aansluiten van de zuigslang met aansluitstuk-Ø 35 mm op een afzuigstuk-Ø 30 mm	624996000





Stofzakhouder	Art. nr.
 <b>Stofzakhouder compleet</b> Als vervanging, met 1 stofzak geschikt voor vlakschuurmachines / multi-schuurmachines: Sr 356, Sr E 357, Sr 358, Sr E 359 geschikt voor excenterschuurmachines: SX E 425, SX E 425 XL, SX E 450 Duo	631289000*



Stofzak (papier)	Art. nr.
 <b>Stofzak</b> Zonder stofzakhouder 631385000, als vervanging, verpakking met 5 stuks geschikt voor vlakschuurmachines / multi-schuurmachines: Sr 226, Sr E 227, Sr 216, Sr E 217, Sr 326, Sr E 327, Sr 328, Sr E 329 geschikt voor excenterschuurmachines: SX E 125	631286000*
 <b>Stofzak</b> Zonder stofzakhouder 631289000, als vervanging, verpakking van 5 stuks geschikt voor vlakschuurmachines / multi-schuurmachines: Sr 356, Sr E 357, Sr 358, Sr E 359 geschikt voor excenterschuurmachines: SX E 425, SX E 425 XL, SX E 450 Duo	631288000*

Stofzakken	Art. nr.
 <b>Stofzak</b> Met aansluitstuk, voor de Metabo-vlakschuurmachine met stofafzuiging. Kan in plaats van de meegeleverde stofzakhouder geplaatst worden. geschikt voor vlakschuurmachines / multi-schuurmachines: Sr 226, Sr E 227, Sr 216, Sr E 217, Sr 326, Sr E 327, Sr 328, Sr E 329 geschikt voor excenterschuurmachines: SX E 125	631235000*
 <b>Textielen stofzak</b> Makkelijk te legen textielen stofzak voor het werken zonder alleszuiger geschikt voor vlakschuurmachines / multi-schuurmachines: SR 2185, SRE 3185 geschikt voor excenterschuurmachines: SXE 3125, SXE 3150	631287000*
 <b>Stofzak</b> Kan in plaats van de meegeleverde stofzak van papier (631288000) in de stofzakhouder (631289000) geplaatst worden geschikt voor vlakschuurmachines / multi-schuurmachines: Sr 356, Sr E 357, Sr 358, Sr E 359 geschikt voor excenterschuurmachines: SX E 425, SX E 425 XL, SX E 450 Duo	631758000*

\* ZB-verpakt

01  
02  
03  
04  
05  
06  
07  
08  
09  
10  
11  
12  
13  
14  
15

Stofopvangcassettes		Art. nr.
	<b>Stofopvangcassette</b> Met vouwfilter 631980000 voor meermaals reinigen Geschikt voor vlakschuurmachines / multi-schuurmachines: SRE 4350 TurboTec, SRE 4351 TurboTec	625598000*
	<b>Stofopvangcassette</b> Met vouwfilter 631980000 voor meermaals reinigen Geschikt voor excenterschuurmachines: SXE 425 TurboTec, SXE 450 TurboTec	625599000*
	<b>Stofopvangcassette</b> Stofopvangcassette incl. stoffilter 625602000 Geschikt voor vlakschuurmachines / multi-schuurmachines: FMS 200 Intec, FSR 200 Intec Geschikt voor excenterschuurmachine: FSX 200 Intec	625601000*
	<b>Stofopvangcassette</b> Met vouwfilter 631980000 voor meermaals reinigen Bij SR 10-23 Intec en SXE 325 Intec bij de levering inbegrepen Geschikt voor vlakschuurmachines / multi-schuurmachines: SR 10-23, SR 10-23 Intec, SR 20-23, SR 180 Geschikt voor excenterschuurmachine: SXE 325 Intec	631981000



Vouwfilter		Art. nr.
	<b>Vouwfilter</b> Vouwfilter van polyester voor de stofopvangcassette 625601000 Geschikt voor vlakschuurmachines / multi-schuurmachines: FMS 200 Intec, FSR 200 Intec Geschikt voor excenterschuurmachine: FSX 200 Intec	625602000*
	<b>Vouwfilter</b> Polyester (als vervanging), voor de stofopvangcassettes 631981000, 625599000, 625598000 Geschikt voor vlakschuurmachines / multi-schuurmachines: SR 10-23, SR 10-23 Intec, SR 20-23, SRE 4350 TurboTec, SRE 4351 TurboTec, SR 180 Geschikt voor excenterschuurmachines: SXE 425 TurboTec, SXE 450 TurboTec	631980000*

Aansluitstuk		Art. nr.
	<b>Aansluitstuk</b> ■ Aansluitstuk Ø 35 mm voor de aansluiting op een normale stofzuiger Geschikt voor vlakschuurmachines / multi-schuurmachines: FMS 200 Intec, FSR 200 Intec Geschikt voor excenterschuurmachine: FSX 200 Intec	626996000*

## Schuurbanden voor bandschuurmachines

### Schuurbanden voor hout en metaal, serie »professional«

- Kwalitatief hoogwaardig schuurpapier met dichte bestrooiing, hoog afnamevermogen
- Voor fijner, massief hout, polyester, plaatstaal en roestvast plaatstaal, non-ferrometalen, lichtmetalen
- Voor het schuren van gefineerde kastfronten en zijdelen, het schuren van geplastificeerde meubeldelen met smeltlijmkanten, ter reparatie schuren en afbramen van plaatstaal enz.



	Afmetingen mm	Korrel	Verkoopenheid	Art. nr.
	<b>Schuurbanden 75 x 533 mm</b>			
	75 x 533	P 40	3	631001000*
	75 x 533	P 60	3	631002000*
	75 x 533	P 80	3	631003000*
	75 x 533	P 100	3	631004000*
	75 x 533	P 120	3	631005000*
	75 x 533	P 180	3	631006000*
	75 x 533	P 240	3	631007000*
	75 x 533	P 320	3	631008000*
	75 x 533	P 40	10	625929000*
	75 x 533	P 60	10	625930000*
	75 x 533	P 80	10	625931000*
	75 x 533	P 100	10	625932000*
	75 x 533	P 120	10	625933000*
	<b>Schuurbanden 75 x 575 mm</b>			
	75 x 575	P 40	3	625940000*
	75 x 575	P 60	3	625941000*
	75 x 575	P 80	3	625942000*
	75 x 575	P 100	3	625943000*
	75 x 575	P 120	3	625944000*
	<b>Schuurbanden 180 x 1550 mm</b>			
	180 x 1.550	P 60	2	631190000
	180 x 1.550	P 80	2	631191000
	180 x 1.550	P 100	2	631192000
	180 x 1.550	P 150	2	631193000
	180 x 1.550	P 80	2	631195000

## Assortimenten schuurbanden

### Assortimenten schuurbanden voor hout en metaal, serie »professional«

	Art. nr.
 <b>3 schuurbanden</b> Assortiment (1 x P60, P80, P100) Afmetingen: 75 x 533 mm	625928000*

## Overige toebehoren voor bandschuurmachines

	Art. nr.
 <b>Schuurbandsteunen</b> Van met grafiet gecoat weefsel; geschikt voor Ba E 1075 Verkoopenheid: 2	631034000*
 <b>Schuurbandsteunen</b> Van weefsel met grafietcoating; granulaire uitvoering; afmeting 84 x 160 mm; geschikt voor BAE 75 Verkoopenheid: 2	631114000*

# Langnek-schuurmachines: licht en flexibel.

Sneller, comfortabeler, schoner: dat zijn de eisen bij het schuren van wanden en plafonds. Of het nu gaat om schuren langs de rand of optimale afzuiging – onze langnek-schuurmachines voldoen prima aan al deze criteria. Daarmee bereikt u uw doel makkelijker: nauwkeurig schuren! In de systeemcombinatie met de alleszuigers ASR 35 L, M of H ACP en de passende schuurmiddelen worden optimale werkresultaten en een maximale productiviteit bereikt.



**M-Clean-Technology**  
Doeltreffende afzuiging door de behuizing zonder slang, voor maximale flexibiliteit van de schuurkop

**Optimale balans**  
bij het werken, aangezien het zwaartepunt van de machine niet bij de kop ligt



**Draaibare schuurkop**  
voor werken langs de rand

**Heldere LED-verlichting**  
voor het direct herkennen en bewerken van oneffenheden en bewerkingsporen



**T-handgreep**  
Geen knikken van de zuigslang en kabel bij het wegzetten van de machine

LSV 5-225 Comfort

**Optimale afzuigresultaten**  
door geveerde borstelkrans, die zich aan ieder oppervlak aanpast

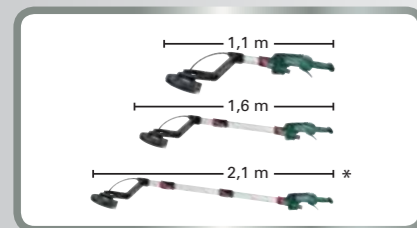

**Variabele lengteverstelling (LSV 5-225 Comfort):**  
zonder gereedschap snel en eenvoudig in te korten of te verlengen voor nauwe ruimtes of grote ruimtehoogtes (\*verlenging 626665000 tot 2,1 m als toebehoren verkrijgbaar)



De LSV 5-225 is met slechts 3,8 kg een lichtgewicht.



**Maximale productiviteit**  
met het juiste systeem:  
In combinatie met de ASR 35 L ACP of ASR 35 M ACP met automatische filterreiniging en schuurmiddelen uit het omvangrijke toebehoren-programma



## Technische gegevens

	Langnek-schuurmachine LSV 5-225	Langnek-schuurmachine LSV 5-225 Comfort
Diameter van de schuurschijf	225 mm	225 mm
Nullasttoerental	1.000 - 1.650 /min	1.000 - 1.650 /min
Opgenomen vermogen	500 W	500 W
Afgegeven vermogen	270 W	270 W
Mogelijke machinelengte	1,6 m	1,1 m / 1,6 m / 2,1 m
Gewicht (zonder netsnoer)	3,8 kg	4,5 kg
Kabellengte	4 m	4 m

## Met:

Art. nr.	600103	600136
Schuurschijf (zeer zacht)	■	■
Hechtschuurbladen met multi-perforatie (1x P80, P100, P120, P150)	■	■
Flexibele as (als vervanging)	■	■
Aansluitmof	■	■
Inbussleutel	■	■
Gereedschapstas	■	■
Verlenging		■
Kunststof koffer		■

## Productvoordelen

- Licht gewicht voor krachtbesparend werken bij permanent gebruik
- Bijschakelbaar LED-licht voor het direct herkennen en bewerken van oneffenheden en bewerkingsporen
- Variabele lengteverstelling: snel en eenvoudig in te korten of te verlengen voor nauwe ruimtes of grote kamerhoogtes
- Verlengbaar tot totale lengte 2,1 m met extra verlenging (toebehoren)
- Voor het comfortabel schuren van geplamuurde vlakken op wand en plafond
- Aangezien het zwaartepunt van de machine niet bij de kop ligt, is optimale balans bij het werken mogelijk.
- M-Clean-Technologie: doeltreffende afzuiging door de behuizing zonder slang, voor maximale flexibiliteit van de schuurkop
- Schuren langs de rand van kanten en overgangen - tijdsbesparend en effectief
- Ideale aanpassing van de flexibele schuurkop aan het vlak voor goede werkresultaten
- Optimale afzuigresultaten door geveerde borstelkrans, die zich aan het oppervlak aanpast
- Vario-Constamatic (VTC)-volle-golf elektronica voor het werken met toerentallen aangepast aan het materiaal, die onder belasting constant blijven
- Ergonomisch gevormde buisgreep uit aluminium en T-handgreep, voor comfortabel vasthouden in de meest uiteenlopende posities
- Eenvoudig, snel en gereedschapsloos verwisselbare as direct op de bouwplaats wanneer nodig
- Wegzetten van de machine zonder slang en kabel te knikken
- Met uitgebreid schuurmiddelassortiment voor elke toepassing

## Systeemcomponenten

Toebehoren → 362

Afzuigsystemen → 453

# Welke schuurmiddelen voor welke toepassing?

Toepassingsgebied	Hechtschuurbladen, »professional«, multi-perforatie	Hechtschuurbladen, »professional«, met stearaatcoating	Schuurooster	Hechtschuurbladen, serie »professional«, SiC	Schuurvlies	Schuurschijf, zacht, Ø 225 mm art. nr. 626662000	Schuurschijf, hard, Ø 225 mm art. nr. 626661000
	■	■	■			■	■
Plamuurvoegen schuren	P40 - P120	P40 - P120	P80 - P120			voor zachte plamuurmassa	voor harde plamuurmassa
	■	□	□			■	■
Over het gehele oppervlak geplamuurde oppervlakken schuren	P80 - P180	P80 - P180	P80 - P120			voor zachte plamuurmassa	voor harde plamuurmassa
	■	■				■	■
Fijnschuren van grote oppervlakken (hoogwaardige nabewerking)	P180 - P220	P180 - P220					
	■	■	□			■	■
Verwijderen van behangresten	P100 - P180	P100 - P180	P100				
	□	■	■				■
Schuren c.q. afslijpen van oude lagen	P40 - P100	P40 - P100	P80 - P120				
	■	■	■				■
Grondpleister schuren	P80 - P100	P80 - P100	P80				
				■			■
Isolatieplaten (bijv. Styropor)/voegen schuren				P16			
				■			■
Schuren van behangen oppervlakken (structuurbehang)				P16			
Schuren van oude laklagen voor het opnieuw lakken					A100 - A180	■	■

□ Goed geschikt ■ Uitermate geschikt

## Schuurbladen voor langnek-schuurmachines

### Hechtschuurbladen siliciumcarbide, serie »professional«



- Hoogwaardig siliciumcarbide-schuurpapier voor het schuren en opruwen van oppervlakken zoals bv. polystyrolplaten (Styropor) voor de warmteisolatie, en voor structuurbehang voor de snellere opname van vloeistof bij het losmaken van het behang

Diameter mm	Korrel	Verkoopeenheid	Art. nr.
225	P 16	10	626640000*

### Hechtschuurbladen voor plamuur, verf en lak, serie »professional«



- Hoogwaardig schuurpapier met zeer open bestrooiing en hoog verspanend vermogen. Vanaf korrel 150 met stearaatcoating.
- Speciaal voor de bewerking van plamuur in de droogbouw, verf en lak

Diameter mm	Korrel	Verkoopeenheid	Art. nr.
225	P 40	25	626641000*
225	P 60	25	626642000*
225	P 80	25	626643000*
225	P 100	25	626644000*
225	P 120	25	626645000*
225	P 150	25	626646000*
225	P 180	25	626647000*
225	P 220	25	626648000*

### Hechtschuurbladen met multiperforatie voor plamuur, verf en lak, serie »professional«



- Hoogwaardig schuurpapier, over het hele oppervlak geperforeerd, met hoog verspanend vermogen
- Bijzonder doeltreffende afzuiging door de perforatie over het hele oppervlak en speciale klittenbandlaag voor stofarm werken
- Weinig toevoeging van schuurmiddel, daardoor hoger afnamevermogen en langere standtijd
- Speciaal voor de bewerking van plamuur in de droogbouw, verf en lak

Diameter mm	Korrel	Verkoopeenheid	Art. nr.
225	P 40	25	626649000
225	P 60	25	626650000
225	P 80	25	626651000
225	P 100	25	626652000
225	P 120	25	626653000
225	P 150	25	626654000
225	P 180	25	626655000
225	P 220	25	626656000

## Schuurvliezen voor langnek-schuurmachines



- Geschikt voor het schuren, opruwen, ontvetten en matteren van oppervlakken
- Bijzonder geschikt voor het schuren van gelaserde houten oppervlakken zoals bv. messing-en-groefplankverbindingen

Diameter mm	Korrel	Verkoopeenheid	Art. nr.
225	A 100	10	626659000
225	A 280	10	626660000

Schuuroosters voor langnek-schuurmachines



- Speciaal voor de bewerking van plamuur in de droogbouw
- Geschikt voor plamuuroppervlakken, die nog niet helemaal zijn uitgehard

Diameter mm	Korrel	Verkoopenheid	Art. nr.
225	P 80	25	626657000*
225	P 100	25	626658000*
225	P 120	25	626666000*

Overige toebehoren voor langnek-schuurmachines

	Art. nr.
<p><b>Schuurschijf hard</b></p> <ul style="list-style-type: none"> <li>■ Bijzonder geschikt voor hoog afnamevermogen.</li> </ul> <p>Diameter: 225 mm Hardheid: hard Uitvoering: geperforeerd (18 gaten)</p>	626661000*
<p><b>Schuurschijf</b></p> <ul style="list-style-type: none"> <li>■ Zeer zachte, flexibele schuurschijf, bijzonder geschikt voor bolle, oneffen vlakken</li> <li>■ Standaarduitrusting van de langnek-schuurmachine</li> </ul> <p>Diameter: 225 mm Hardheid: zeer zacht Uitvoering: geperforeerd (18 gaten)</p>	626662000*

	Art. nr.
<p><b>Reserveborstelkrans</b></p> <ul style="list-style-type: none"> <li>■ Reserveborstelkrans langnek-schuurmachine</li> </ul>	626663000*

	Art. nr.
<p><b>Flexibele as</b></p> <ul style="list-style-type: none"> <li>■ Reserveas, net als bij de levering inbegrepen</li> <li>■ Eenvoudig, snel en gereedschapsloos verwisselbaar, direct op de bouwplaats</li> </ul>	626664000*

	Art. nr.
<p><b>Verlenging</b></p> <ul style="list-style-type: none"> <li>■ Maakt een machinelengte van 2,1 m mogelijk</li> <li>■ Zonder gereedschap te monteren</li> <li>■ Eenvoudig en veilig op te bergen in de machinekoffer</li> <li>■ Lengte: 550 mm</li> </ul>	626665000*



Technische gegevens	Frees- en slijpmotor FME 737
Nullasttoerental	13.000 - 34.000 /min
Opgenomen vermogen	710 W
Afgegeven vermogen	430 W
Toerental bij belasting	24.000 /min
Spantangopname	8 mm
Gewicht (zonder netsnoer)	1,4 kg
Kabellengte	4 m

Art. nr.	600737
2 steeksleutels	■

Productvoordelen

- Uitwisselbare geharde en geslepen spantang voor zuiver ronddraaiende frezen
- Metabo Marathon-motor met gepatenteerde stofbescherming voor lange levensduur
- Vario-Constamatic (VTC)-volle-golf elektronica voor het werken met toerentallen aangepast aan het materiaal, die onder belasting constant blijven
- Stelwiel voor het instellen van het toerental
- Elektronische overbelastingsbeveiliging voor lange levensduur
- Herstartbeveiliging: voorkomt het per ongeluk starten van de machine na stroomonderbreking
- Elektronische veiligheidsuitschakeling van de motor bij het blokkeren van het inzetgereedschap om veilig te werken
- Afschakelkoolborstels voor de bescherming van de motor
- Motor met behulp van freesvoorzetsstuk (toebehoren) tot bovenfrees om te bouwen
- Voor de aandrijving van flexibele assen geschikt



Technische gegevens	Bovenfrees OFE 738
Max. slaghoogte	50 mm
Nullasttoerental	13.000 - 34.000 /min
Opgenomen vermogen	710 W
Afgegeven vermogen	430 W
Toerental bij belasting	24.000 /min
Spantangopname	8 mm
Gewicht (zonder netsnoer)	3 kg
Kabellengte	4 m

Art. nr.	600738
Parallelgeleider	■
Afzuigverbingsstuk	■
Steeksleutel	■

Productvoordelen

- Stabiele en torsiestijve 2-kolommengeleiding voor maximale precisie
- Uitwisselbare geharde en geslepen spantang voor zuiver ronddraaiende frezen
- Asvergrendeling voor het gemakkelijk verwisselen van de frezen
- Metabo Marathon-motor met gepatenteerde stofbescherming voor lange levensduur
- Vario-Constamatic (VTC)-volle-golf elektronica voor het werken met toerentallen aangepast aan het materiaal, die onder belasting constant blijven
- Stelwiel voor het instellen van het toerental
- Herstartbeveiliging: voorkomt het per ongeluk starten van de machine na stroomonderbreking
- Elektronische veiligheidsuitschakeling van de motor bij het blokkeren van het inzetgereedschap om veilig te werken
- Voetplaat van aluminium persgietwerk met coating voor makkelijk glijden
- Afschakelkoolborstels voor de bescherming van de motor
- Met tussenplaat ook bruikbaar op de geleiderail (toebehoren)
- Bajonetbevestiging van de motor in het freesvoorzetsstuk, daardoor geschikt voor het werken met flexibele assen
- Afzuigmogelijkheid door aansluiting van een alleszuiger

Systeemcomponenten

Toebehoren → 367

Afzuigsystemen → 453

01  
02  
03  
04  
05  
06  
07  
08  
09  
10  
11  
12  
13  
14  
15



## Technische gegevens

Bovenfrees  
Of E 1229 Signal

Max. slaghoogte	50 mm
Nullasttoerental	5.000 - 25.500 /min
Opgenomen vermogen	1.200 W
Afgegeven vermogen	780 W
Toerental bij belasting	25.500 /min
Spantangopname	8 mm
Gewicht (zonder netsnoer)	3,5 kg
Kabellengte	4 m

## Met:

Art. nr.	601229
Parallelgeleider met fijninstelling	■
Meetklokje voor het nauwkeurig instellen	■
Afzuigverbindingstuk	■
Steeksleutel	■

## Productvoordelen

- Meetklokje voor nauwkeurig instellen van de freesdiepte met een precisie van 0,1 mm
- Drietraps-geleider voor het instellen van 3 verschillende freesdieptes
- Stabiele en torsiestijve 2-kolommegeleiding voor maximale precisie
- Uitwisselbare geharde en geslepen spantang voor zuiver ronddraaiende frezen
- Asvergrendeling voor het gemakkelijk verwisselen van de frezen
- Vario-Tacho-Constamatic (VTC)-volle-golf elektronica voor het werken met toerentallen aangepast aan het materiaal, die onder belasting constant blijven
- Stelwiel voor het instellen van het toerental
- Overbelastingsbeveiliging: beschermt de motor tegen oververhitting
- Voetplaat van aluminium persgietwerk met coating voor makkelijk glijden
- Afschakelkoolborstels voor de bescherming van de motor
- In prisma's geleide parallelgeleider met fijninstelling voor precies frezen
- Met tussenplaat ook bruikbaar op de geleiderail (toebehoren)
- Afzuigmogelijkheid door aansluiting van een alleszuiger

## Systeemcomponenten

Toebehoren → 367

Afzuigsystemen → 453

## Spantangen

voor OFE 738, Of E 1229 Signal en FME 737



Spantangopname	Uitvoering	Art. nr.
3 mm	Zeskant	631947000*
1/8" (3,18 mm)	Zeskant	631948000*
6 mm	Zeskant	631945000*
6 mm	Tweekant	630820000
8 mm	Zeskant	631946000*
1/4" (6,35 mm)	Tweekant	631949000

voor Of E 1812



Spantangopname	Uitvoering	Art. nr.
8 mm	Zeskant	631567000

## Toebehoren voor de bovenfreesen OFE 738 en Of E 1229 Signal

	Art. nr.
 <b>Parallelgeleiding</b> <ul style="list-style-type: none"> <li>■ Parallelgeleider met fijninstelling voor de bovenfreesen OFE 738 en Of E 1229 Signal (standaarduitrusting)</li> </ul>	631507000
 <b>Aanslag met geleidingsrol</b> <ul style="list-style-type: none"> <li>■ Voor het aanzetten tegen de parallelgeleider van de bovenfreesen OFE 738 en Of E 1229 Signal, voor het frezen langs gebogen randen</li> </ul>	630360000
 <b>Cirkelgeleidingsstift</b> <ul style="list-style-type: none"> <li>■ Voor het plaatsen in de parallelgeleider van de bovenfreesen OFE 738 en Of E 1229 Signal, voor het infrezen van cirkelronde groeven en voor gelijksoortige werkzaamheden</li> </ul>	631504000
 <b>Tussenplaat</b> <ul style="list-style-type: none"> <li>■ Voor het vastschroeven aan de voetplaat van de bovenfreesen OFE 738 en Of E 1229 Signal, zeer geschikt voor het glad frezen van kantstukken</li> </ul>	631503000
 <b>Cirkelgeleiding</b> <ul style="list-style-type: none"> <li>■ Voor het uitfrezen van ronde openingen, infrezen van ronde groeven, frezen van ronde hoeken of gelijksoortige werkzaamheden, grootste cirkeldiameter 350 mm</li> </ul>	631505000

## Kopieerflens



- Voor het frezen van schrift enz. aan de hand van een op het werkstuk gespannen sjabloon

Diameter mm	Art. nr.
9	630105000
11	630106000
17	630118000
24	630119000
27	630120000
30	630121000

\* ZB-verpakt



Geleiderail		Art. nr.
	<p><b>Geleiderail</b></p> <ul style="list-style-type: none"> <li>■ Stabiël, geanodiseerd aluminium profiel</li> <li>■ Antisliplaag voor grip bij het plaatsen en ter bescherming van de werkstukken tegen krassen</li> <li>■ Spelingvrij instelbare geleidingsliniaal</li> </ul> <p>Geschikt voor: Metabo-decoupeerzagen, -cirkelzagen en de bovenfreesen OFE 738 en Of E 1229 Signal (bij gebruik van de desbetreffende toebehoren); KS 55 FS, KSE 55 Vario Plus, KS 66 Plus, KSE 68 Plus direct te gebruiken; ook geschikt voor de doorslijp-afzuigbeschermpak CED 125 Plus in combinatie met een haakse slijper</p> <p>Totale lengte 1.500 mm</p>	631213000



Geleidingsvoorziening		Art. nr.
	<p><b>Geleidingsvoorziening</b></p> <ul style="list-style-type: none"> <li>■ Maakt het frezen met de bovenfreesen OFE 738 en Of E 1229 Signal langs de Metabo-geleiderails mogelijk</li> </ul> <p>Voor deze werkzaamheden moet de tussenplaat 631503000 op de voetplaat van de bovenfreesen worden aangebracht</p>	631248000

## Overige toebehoren voor de frees- en slijpmotor

Freesvoorzetstuk		Art. nr.
	<p><b>Freesvoorzetstuk</b></p> <ul style="list-style-type: none"> <li>■ Met het freesvoorzetstuk wordt de frees- en slijpmotor FME 737 een bovenfrees</li> </ul>	631501000

Flexibele assen		Art. nr.
	<p><b>Flexibele as</b></p> <ul style="list-style-type: none"> <li>■ Geschikt voor toerentalbereik 20.000-30.000 /min.</li> <li>■ Aan beide kanten kogelgelagerd</li> <li>■ Voor frezen, slijpstiften, lamellenschuurrollen enz. met 6 mm schachtdiameter. Verwisselbare spantang voor inzetgereedschappen met 3 mm schachtdiameter als toebehoren (630715000) verkrijgbaar</li> <li>■ 6 mm-aandrijf-as voor het bevestigen van de flexibele as in het spanboorgat van de aandrijfmachine. Als het spanboorgat van de aandrijfmachine een andere maat heeft dan 6 mm, moet de spantang van de aandrijfmachine worden vervangen. 6 mm-spantang als toebehoren (631945000) verkrijgbaar</li> </ul> <p>Geschikt voor bovenfreesen: FME 737                  Geschikt voor rechte slijpers: G 500, GE 700, GE 710 Compact, GE 710 Plus                  Lengte: 1,3 m                  Aandrijfstift: 6 mm                  Spantangopname: 6 mm                  Gewicht: 0,8 kg</p>	627609000*

		Art. nr.
	<p><b>Flexibele as</b></p> <ul style="list-style-type: none"> <li>■ Geschikt voor toerentalbereik 7.500-30.000 /min.</li> <li>■ Aan beide kanten kogelgelagerd</li> <li>■ Voor frezen, slijpstiften, lamellenschuurrollen, enz. met 8 mm schachtdiameter. Verwisselbare spantang voor inzetgereedschappen met 6 mm schachtdiameter (630977000) en 3 mm schachtdiameter (630976000) als toebehoren verkrijgbaar</li> <li>■ 8 mm-aandrijf-as voor het bevestigen van de flexibele as in het spanboorgat van de aandrijfmachine. Als het spanboorgat van de aandrijfmachine een andere maat heeft dan 8 mm, moet de spantang van de aandrijfmachine worden vervangen. 6 mm-spantang als toebehoren (631945000) verkrijgbaar</li> </ul> <p>Geschikt voor bovenfreesen: FME 737                  Geschikt voor rechte slijpers: G 500, GE 700, GE 900 Plus, GE 710 Compact, GE 710 Plus, GE 950 G Plus                  Lengte: 1,3 m                  Aandrijfstift: 8 mm                  Spantangopname: 8 mm                  Gewicht: 0,8 kg</p>	630980000*

Toebehoren voor flexibele assen		
Spantangopname	Art. nr.	
	<p><b>Spantangen voor de flexibele as 630980000</b></p> <ul style="list-style-type: none"> <li>■ Voor het bevestigen van de HM-freesen, slijpstiften enz. aan de flexibele as</li> </ul>	
3 mm	630976000	
6 mm	630977000	
8 mm	630979000	
	<p><b>Spantangen voor de flexibele as 627609000</b></p> <ul style="list-style-type: none"> <li>■ Voor het bevestigen van de HM-freesen, slijpstiften enz. aan de flexibele as</li> </ul>	
6 mm	630714000	
3 mm	630715000	

Opspanbok		Art. nr.
	<p><b>Opspanbok</b></p> <ul style="list-style-type: none"> <li>■ Voor het stevig inspannen van boor- en kloppboormachines en rechte slijpers en de motor van de bovenfrees bij het werken met flexibele assen. Opnameopening Ø 43 mm. De klembeugel (627107000) dient voor de stevige bevestiging</li> </ul>	627354000*

Klembeugel		Art. nr.
	<p><b>Klembeugel</b></p> <ul style="list-style-type: none"> <li>■ Voor de stevige bevestiging op een werktafel</li> </ul>	627107000*

\* ZB-verpakt



Technische gegevens	Lakfrees LF 724 S
Koppel	2 Nm
Freesdiameter	80 mm
Grootste sponningdiepte	onbegrensd
Zijdelingse freeshoogte	28 mm
Axiale freesdiepte	0 - 0,3 mm
Radiale freesdiepte	0,15 mm
Opgenomen vermogen	710 W
Afgegeven vermogen	430 W
Nullasttoerental	10.000 /min
Toerental bij belasting	6.700 /min
Gewicht (zonder netsnoer)	2,4 kg
Kabellengte	4 m

**Met:**

Art. nr.	600724
4 omkeerbare HM-beitels	■
Afzuigverbindingstuk	■
Handgreep voorzijde	■
Combisleutel	■
Kunststof koffer	■

**Productvoordelen**

- Alleen bij Metabo: de probleemoplosser voor renovatiewerkzaamheden. Tot 70% tijdsbesparing vergeleken met traditionele werkmethoden.
- Voor het milieuvriendelijk verwijderen van verf en lak van egale houten oppervlakken zoals trappen, deuren en ramen
- Geschikt voor het bewerken van onbehandeld hout
- Door zijdelingse messen geschikt voor het bewerken van sponningen
- Traploze instelling van de freesdiepte
- Tandwielhuis van aluminium persgietwerk voor optimale warmteafvoer en duurzaamheid
- Omkeerbare HM-beitels bruikbaar aan vier zijden voor een hoge standtijd
- Afzuigmogelijkheid door aansluiting van een alleszuiger

**Systeemcomponenten**

Toebehoren → 372

Afzuigsystemen → 453

18 V



Technische gegevens	Accu-schaafmachine HO 18 LTX 20-82
Type accu-pack	Li-Ion / LiHD
Spanning van de accu-pack	18 V
Schaafbreedte	82 mm
Schaafdiepte instelbaar	0 - 2,0 mm
Grootste sponningdiepte	9 mm
Nullasttoerental	16.000 /min
Lengte van de schaafool	295 mm
Gewicht (met accu-pack)	3,5 kg

**Met:**

Art. nr.	602082
1 set omkeerbare schaaftbeitels	■
Parallelgeleider	■
Instelmal	■
Zaagselafvoeradapter	■
Textielen stofzak	■
2 Li-Power accu-packs (18 V/4.0 Ah)	■
Lader ASC 30-36 V »AIR COOLED«	■

**Productvoordelen**

- Lichte, handzame accu-schaafmachine voor het schaven, gleuven maken en afschuinen
- Traploos instelbare schaaftdiepte en sponningdiepte
- Vlak gefreesde schaafool van aluminium persgietwerk met V-groef voor het eenvoudig afschuinen
- Parallelgeleider voor het nauwkeurig geleiden van de schaaft
- Greep met antislip softgrip-oppervlak
- Afzuigmogelijkheid door aansluiting van een alleszuiger
- Haakse zaagselafvoeradapter voor gecontroleerde afvoer van de schaaftspaanders
- Makkelijk te legen textielen stofzak voor het werken zonder alleszuiger
- Beugel aan de schaafool voor het neerzetten van de machine en ter bescherming van het werkstuk
- Eenvoudige beitelwissel van de robuuste hardmetalen omkeerbare schaaftbeitels
- Zichtaanloop en overbelastingsbeveiliging voor lange levensduur van motor en aandrijving

**Systeemcomponenten**

Toebehoren → 372

Accu-packs → 72



Technische gegevens	Schaafmachine HO 26-82
Schaafbreedte	82 mm
Schaafdiepte instelbaar	0 - 2,6 mm
Grootste sponningdiepte	9 mm
Nullasttoerental	17.000 /min
Opgenomen vermogen	620 W
Afgegeven vermogen	360 W
Toerental bij belasting	11.200 /min
Lengte van de schaafool	295 mm
Gewicht (zonder netsnoer)	2,7 kg
Kabellengte	4 m

**Met:**

Art. nr.	602682
1 set omkeerbare schaaftbeitels	■
Parallelgeleider	■
Instelmal	■
Afzuigverbindingstuk	■
Zaagselafvoeradapter	■
Textielen stofzak	■
Inbussleutel	■

**Productvoordelen**

- Lichte, handzame universele schaaft voor het schaven, gleuven maken en afschuinen
- Traploos instelbare schaaftdiepte en sponningdiepte
- Vlak gefreesde schaafool van aluminium persgietwerk met V-groef voor het eenvoudig afschuinen
- Parallelgeleider voor het nauwkeurig geleiden van de schaaft
- Greep met antislip softgrip-oppervlak
- Afzuigmogelijkheid door aansluiting van een alleszuiger
- Haakse zaagselafvoeradapter voor gecontroleerde afvoer van de schaaftspaanders
- Makkelijk te legen textielen stofzak voor het werken zonder alleszuiger
- Beugel aan de schaafool voor het neerzetten van de machine en ter bescherming van het werkstuk
- Eenvoudige beitelwissel van de robuuste hardmetalen omkeerbare schaaftbeitels

Toebehoren voor lakfrees

Keerbare HM-beitels



- Hoogwaardig hard metaal voor hoge standtijd en gelijkmatig freesbeeld

Verkoopenheid	Art. nr.
4	631720000*
10	631660000*

Zuigslang



Zuigslang

- Met bajonetaansluitstuk en rubberen aansluitstuk (binnen-Ø 30 mm, buiten-Ø 35 mm)
- Aansluitstuk-Ø: 58 mm
- Slanglengte: 3,5 m
- Zuigslang-Ø: 27 mm

Art. nr.  
631938000

Toebehoren voor schaafmachines

Hardmetalen omkeerbare schaaftbeitels



Hardmetalen omkeerbare schaaftbeitels

- Bestaande uit 2 hardmetalen omkeerbare schaaftbeitels geschikt voor: HO 18 LTX 20-82, HO 26-82, HO 0882

Art. nr.  
630282000\*

Hardmetalen omkeerbare schaaftbeitels

- Bestaande uit 10 hardmetalen omkeerbare schaaftbeitels geschikt voor: HO 18 LTX 20-82, HO 26-82, HO 0882

Art. nr.  
630272000

Overige toebehoren voor schaafmachines



Onderstel voor schaafmachine

- Voor stationair gebruik van de schaafmachines (als vlakschaaf)
- Klembeugel 627107000 voor de stevige bevestiging van het onderstel op een werktafel
- Geschikt voor: HO 0882

Art. nr.  
631599000\*



Klembeugel

- Voor de stevige bevestiging op een werktafel

Art. nr.  
627107000\*



Zagen

18 V



Technische gegevens	Accu-cirkelzaag KS 18 LTX 57
Type accu-pack	Li-Ion / LiHD
Spanning van de accu-pack	18 V
Hoekinstelling van/tot	0 °/+ 50 °
Zaagdiepte instelbaar	0 - 57 mm
Max. zaagdiepte bij 90°	57 mm
Max. zaagdiepte bij 45°	43 mm
Zaagblad-Ø x asgat	Ø 165 x 20 mm
Nullasttoerental	4.600 /min
Max. zaagsnelheid	40 m/s
Gewicht (met accu-pack)	3,7 kg

**Met:**

Art. nr.	601857
Hardmetalen cirkelzaagblad (18-tands)	■
Parallelgeleider	■
Inbussleutel	■
2 LiHD accu-packs (18 V/8,0 Ah)	■
Lader ASC 30-36 V »AIR COOLED«	■
MetaLoc	■
MetaLoc koffer-inlay	■

Overige varianten vindt u in de Metabo-prijslijst en op internet

**Productvoordelen**

- Robuuste, lichte accu-cirkelzaag voor universeel gebruik op de bouwplaats
- Aluminium bodemplaat direct te gebruiken op geleiderails van Metabo en andere producenten
- Uitlooprem stopt het zaagblad bijzonder snel en verhoogt de veiligheid
- Versteksnedes tot 50° met precieze hoek, met praktisch vergrendelpunt bij 45°
- 0°-positie bijstelbaar voor zeer hoge zaagprecisie
- Goed zichtbare zaaglijnaanwijzer voor het zagen langs een getrokken lijn
- Handgreep met antislip softgrip-oppervlak voor veilige geleiding
- Afzuigmogelijkheid door aansluiting van een alleszuiger
- Accu-packs met capaciteitsaanduiding voor controle van de laadtoestand

**Systeemcomponenten**

Toebehoren → 378 | Accu-packs → 72 | Afzuigsystemen → 453



Technische gegevens	Cirkelzaag KS 55	Cirkelzaag KS 55 FS
Opgenomen vermogen	1.200 W	1.200 W
Afgegeven vermogen	670 W	670 W
Max. zaagdiepte bij 90°	55 mm	55 mm
Max. zaagdiepte bij 45°	39 mm	39 mm
Zaagblad-Ø x asgat	Ø 160 x 20 mm	Ø 160 x 20 mm
Hoekinstelling van/tot	0 °/+ 47 °	0 °/+ 47 °
Nullasttoerental	5.600 /min	5.600 /min
Toerental bij belasting	4.400 /min	4.400 /min
Max. zaagsnelheid	47 m/s	47 m/s
Koppel	5 Nm	5 Nm
Gewicht (zonder netsnoer)	4 kg	4 kg
Kabellengte	4 m	4 m

**Met:**

Art. nr.	600855	600955
Hardmetalen cirkelzaagblad (18-tands)	■	■
Parallelgeleider	■	■
Afzuigverbindingstuk	■	■
Inbussleutel	■	■

Overige varianten vindt u in de Metabo-prijslijst en op internet

**Productvoordelen**

- Lichte, compacte cirkelzaag voor universeel gebruik op de bouwplaats
- Robuuste cirkelzaag, direct bruikbaar op Metabo geleiderails en rails van andere fabrikanten
- Lichte geleidingsplaat van gegoten aluminium
- Fijnafstelling van de machine zonder gereedschap bij gebruik op de geleiderail
- Greep met antislip softgrip-oppervlak
- Goed zichtbare zaaglijnaanwijzer voor het zagen langs een getrokken lijn
- 0°-positie bijstelbaar voor zeer hoge zaagprecisie
- Afzuigmogelijkheid door aansluiting van een alleszuiger

**Systeemcomponenten**

Toebehoren → 378 | Afzuigsystemen → 453

01  
02  
03  
04  
05  
06  
07  
08  
09  
10  
11  
12  
13  
14  
15



**Technische gegevens**

**Inval- en handcirkelzaag  
KSE 55 Vario Plus**

Opgenomen vermogen	1.200 W
Afgegeven vermogen	700 W
Max. zaagdiepte bij 90°	55 mm
Max. zaagdiepte bij 45°	40 mm
Zaagblad-Ø x asgat	Ø 160 x 20 mm
Hoekinstelling van/tot	0 °/+ 45 °
Nullasttoerental	2.000 - 5.200 /min
Toerental bij belasting	5.200 /min
Max. zaagsnelheid	44 m/s
Koppel	5 Nm
Gewicht (zonder netsnoer)	3,7 kg
Kabellengte	4 m

**Met:**

Art. nr.	601204
Hardmetalen cirkelzaagblad (42 tanden)	■
Parallelgeleider	■
Afzuigverbindingstuk	■
Inbussleutel	■

Overige varianten vindt u in de Metabo-prijslijst en op internet

**Productvoordelen**

- Gecombineerde inval- en cirkelzaag - twee volwaardige functies in één machine
- Metabo S-automatic veiligheidskoppeling: mechanisch ontkoppelen van de aandrijving bij het blokkeren van het zaagblad voor veilig werken
- Comfortabele zaagbladwissel door gelijktijdige invalkap- en asvergrendeling
- Bijzonder licht door zaaghuis en geleidingsplaat van magnesium persgietwerk
- Greep met antislip softgrip-oppervlak
- Zagen dichtbij de wand mogelijk
- Precieze, dubbel geleide aluminium parallelgeleider maakt afkortsnedes makkelijker
- Goed zichtbare zaaglijnaanwijzer voor het zagen langs een getrokken lijn
- 0°-positie bijstelbaar voor zeer hoge zaagprecisie
- Vario-Tacho-Constamatic (VTC)-volle-golf elektronica voor het werken met toerentallen aangepast aan het materiaal, die onder belasting constant blijven
- Overbelastingsbeveiliging: beschermt de motor tegen oververhitting
- Afzuigmogelijkheid door aansluiting van een alleszuiger
- Spaanafvoer verstelbaar door draaibaar afzuigstuk
- Afschakelkoolborstels voor de bescherming van de motor
- Fijnafstelling van de machine zonder gereedschap bij gebruik op de geleiderail

**Systeemcomponenten**

Toebehoren → 378

Afzuigsystemen → 453



**Technische gegevens**

**Cirkelzaag  
KS 66**

**Cirkelzaag  
KS 66 Plus**

**Cirkelzaag  
KSE 68 Plus**

Opgenomen vermogen	1.400 W	1.400 W	1.600 W
Afgegeven vermogen	800 W	800 W	850 W
Max. zaagdiepte bij 90°	66 mm	66 mm	68 mm
Max. zaagdiepte bij 45°	47 mm	47 mm	48 mm
Zaagblad-Ø x asgat	Ø 190 x 30 mm	Ø 190 x 30 mm	Ø 190 x 30 mm
Hoekinstelling van/tot	0 °/+ 45 °	0 °/+ 45 °	0 °/+ 45 °
Nullasttoerental	4.200 /min	4.200 /min	2.000 - 4.200 /min
Toerental bij belasting	3.200 /min	3.200 /min	4.200 /min
Max. zaagsnelheid	42 m/s	42 m/s	42 m/s
Koppel	9 Nm	9 Nm	11 Nm
Gewicht (zonder netsnoer)	5,5 kg	5,5 kg	5,6 kg
Kabellengte	4 m	4 m	4 m

**Met:**

Art. nr.	600542	600544	600545
Dun hardmetalen cirkelzaagblad (14-tands)	■	■	■
Parallelgeleider	■		
Aluminium parallelgeleider		■	■
Inbussleutel	■	■	■

Overige varianten vindt u in de Metabo-prijslijst en op internet

**Productvoordelen**

- Precieze zaagsneden met geleiderail en passende adapter (toebehoren)
- Uitlooprem voor meer veiligheid door snelle zaagbladstop
- Vario-Tacho-Constamatic (VTC)-volle-golf elektronica voor het werken met toerentallen aangepast aan het materiaal, die onder belasting constant blijven
- Overbelastingsbeveiliging: beschermt de motor tegen oververhitting
- Stabiele geleidingsplaat van magnesium persgietwerk
- Greep met antislip softgrip-oppervlak
- Fijnafstelling van de machine zonder gereedschap bij gebruik op de geleiderail
- Metabo S-automatic veiligheidskoppeling: mechanisch ontkoppelen van de aandrijving bij het blokkeren van het zaagblad voor veilig werken
- Goed zichtbare zaaglijnaanwijzer voor het zagen langs een getrokken lijn
- 0°-positie bijstelbaar voor zeer hoge zaagprecisie
- Smeersysteem voor lange levensduur van de aandrijving
- Afzuigmogelijkheid door aansluiting van een alleszuiger
- Spaanafvoer verstelbaar door draaibaar afzuigstuk
- Afschakelkoolborstels voor de bescherming van de motor

**Systeemcomponenten**

Toebehoren → 378

Afzuigsystemen → 453

# Cirkelzaagbladen: hoge standtijden en precieze, zuivere zaagsneden

De beste zaagresultaten bereikt u met een afgestemd systeem van cirkelzaag en kwaliteitszaagblad. Metabo hardmetalen cirkelzaagbladen bieden u met gelaserde expansiesleuven en geslepen HM-tanden precieze en zuivere zaagsneden. Ze worden vervaardigd volgens Metabo kwaliteitsrichtlijnen, zodat u met onze machines zeer goede werkresultaten bereikt. Daarbij bieden de kwaliteitsproducten lange standtijden en besparen ze u geld.



## Toepassingsprofielen van Metabo-cirkelzaagbladen

**Precieze gelaserde stambladen** zijn gunstig vergeleken met gestanste zaagbladen, door hun hoge vlak- en rondloopnauwkeurigheid voor exacte zaagsneden.

**Gelaserde expansiegleuven** zorgen voor een geluids- en trillingsarme werking.

**Zeer hoge standtijden** worden bereikt door het gebruik van zuiver hardmetaal.

**Uiterst duurzaam** door de mogelijkheid tot meer dan tien keer na te slijpen.

**Ons complete assortiment is duidelijk gestructureerd. Wij hanteren een verdeling in power cut, precision cut en multi cut. Zo vindt u snel het ideale zaagblad.**

### power cut



- Voor snelle grove en middelfijne zaagsneden bij snelle doorvoer en gering vermogen
- Goede zaagresultaten bij zaagsneden in de lengte in massief hout
- Gedeeltelijk inzetbaar voor constructiehout met spijkers en betonresten
- Bij gecoat hout of andere compositiematerialen alleen grove zaagkwaliteit mogelijk

### precision cut



- Zeer breed gebruiksspectrum in de houtbewerking
- Voor zeer goede, zuivere zaagresultaten bij langs- en dwarsneden in zacht en hard hout
- Zeer geschikt voor massief en multiplexhout, ruwe spaanplaten, gecoat of gefineerd, MDF, compositiematerialen
- Hoger vermogen van de cirkelzagen nodig

### multi cut

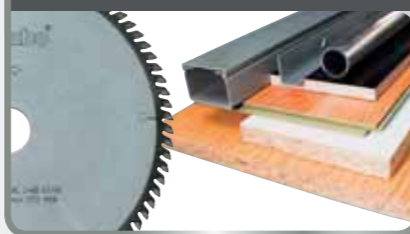

- Universeel gebruik bij veeleisende materialen
- Hoogste vereisten m.b.t. de zaagkwaliteit, bijv. laminaat, kunststof, aluminium, koper, messing profielen
- Ideaal voor vele toepassingen in de interieurbouw
- Perfecte zaagresultaten ook bij dwarsneden in massief hout, ruwe, gecoate of gefineerde spaanplaten, MDF
- Zeer hoog vermogen van de cirkelzaag nodig
- Relatief langzame zaagsnelheid

## Technische kenmerken van de cirkelzaagbladen

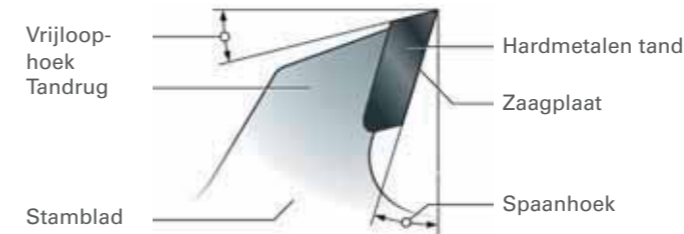

### De spanhoek

De spanhoek heeft invloed op de kwaliteit van de zaagsnede, de zaagsnelheid en de zaagkrachten. De hoek staat altijd in verband met de gewenste in- en uitvalshoeken ten opzichte van het werkstuk.

De grootte van de spanhoek is afhankelijk van:

- Van het te bewerken materiaal (spanhoek afnemend: zacht hout - hard hout - spaanmateriaal - non-ferrometalen)
- de vereiste kwaliteit van de zaagsnede aan één of beide kanten



### Positieve en negatieve spanhoek

Positieve spanhoek:

- Gemakkelijk verspanen - snel zagen
- Zaagkrachten in de richting van de machinetafel (cirkelzaag)
- Rand van het werkstuk aan de onderkant mooi, zonder splinterbescherming aan de bovenkant minder mooi

Negatieve spanhoek:

- Zwaar lopende verspaning - grotere zaagkrachten
- Zaagkrachten in de richting van de werkstuksteun (bij afkortzagen)
- Rand van het werkstuk aan de bovenkant mooier dan aan de onderkant



### De vrijloophoek

Bij een te geringe vrijloophoek is geen spaanafname van de volgende tand mogelijk. Grote vrijloophoeken maken grote spaanafnames mogelijk. Dat is noodzakelijk voor hoge zaagsnelheden.



### In- en uitvalshoek op het werkstuk

In de meeste gevallen is de uitvalshoek in tegenstelling tot de invalshoek ongunstig. Daarom moet de „goede kant“ op de kop worden neergelegd.

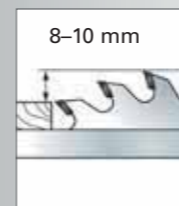

### Uitstekend gedeelte van het zaagblad

Met een groter wordend uitstekend gedeelte van het zaagblad neemt de kwaliteit aan de uitvalkant steeds verder af. Op de invalskant wordt deze echter door het ontbrekende geleidingseffect niet beter. Het optimale uitstekende gedeelte van het zaagblad ligt ongeveer tussen 8 en 10 mm.

### Stambladdikte mm

- Dunnere bladen zijn geschikt voor dunnere materialen en hebben minder vermogen nodig. Ideaal voor accu-gebruik.
- Dikkere bladen zijn bijzonder stabiel en zijn daarom geschikt voor precieze zaagsneden in dikkere materialen op krachtige zagen.

## Tandvormen van de cirkelzaagbladen



### WZ-wisseltand

- Bijzonder zuivere zaagsneden in alle zachte en harde houtsoorten, houtvezelmateriaal, gelaagde stoffen en kunststoffen
- Gemakkelijk te slijpen
- Bij een negatieve spanhoek: gebruik op afkortzagen



### FZ-vlaktand

- Optimaal voor snelle en grove zaagsneden in de lengte in massief hout
- Eenvoudig te repareren



### FZ-/TZ-vlak-/trapeziumtand

- Ideaal voor profielen van aluminium, koper, messing en kunststof, gecoate spaan- en MDF-platen en andere houtmaterialen
- Zeer zuivere zaagsneden
- Bij een negatieve spanhoek: gebruik op afkortzagen



### FZ-/FA-vlaktand afgeschuind

- Vooral gebruik op bouw- en tafelcirkelzagen, maar ook op zware cirkelzagen
- Uitermate geschikt voor constructiehout, bekistingsplanken (ook met spijkers en betonresten), spaanplaten
- Uiterst robuuste tanden



### DZ-/HZ-daktand/holle tand

- Optimaal voor aan beide kanten gecoate platen
- Zeer zuivere en splintervrije zaagranden



### SP/NV-punttand, KV-wolfstand

- Wordt gebruikt op bouw- en brandhoutzagen of zware tafelcirkelzagen
- Tandvorm uitsluitend bij cirkelzaagbladen van CV (chrom-vanadium-staal)

## Omschrijving van de cirkelzaagbladen

Voorbeeld:

HW/CT 250 x 2,8/2,0 x 30; Z-80 FZ/TZ 5° neg; 2 NL

HW/CT = hardmetalen Wolfram/Carbide Tipped

Overige materiaalaanduidingen:

CV = chroom-vanadium-staal

- 250 = diameter mm
- 2,8 = zaagbreedte mm
- 2,0 = dikte van het basiselement in mm
- 30 = diameter van het asgat
- Z=80 = aantal tanden
- FZ/TZ = tandvorm vlak-trapeziumtand
- 5° neg. = negatieve spanhoek
- 2 NL = nevangatopname





**Chroom-vanadium-cirkelzaagbladen**

- Voor grove en middelfijne zaagsneden bij snelle doorvoer en gering vermogen
- Goede zaagresultaten bij zaagsneden in de lengte in massief hout
- Gedeeltelijk inzetbaar voor constructiehout met spijkers en betonresten
- Bij gecoat hout of andere compositiematerialen alleen grove zaagkwaliteit mogelijk

Diameter x zaagbreedte x asgat mm	Materiaal	Aantal tanden	Tandvorm	Stambladdikte mm	Spaanhoek	Geschikt voor	Art. nr.
315 x 1,8 x 30	CV	56	KV	1,8		TKHS 315	628100000
315 x 1,8 x 30	CV	80	NV	1,8		TKHS 315	628101000
350 x 1,8 x 30	CV	56	NV	1,8		TK 350 tot 1983	628102000
400 x 2 x 30	CV	56	KV	2		BKS 400 Plus	628105000
500 x 2,5 x 30	CV	56	KV	2,5		BW 500 tot 1998	628108000
600 x 2,8 x 30	CV	56	KV	2,8		BW 600	628109000
700 x 2,8 x 30	CV	56	KV	2,8		BW 750 / BW 700 tot 1993	628110000
450 x 2,2 x 30	CV	56	WZ	2,2		BKS 450 Plus / BKH 450 Plus	628094000

**Cirkelzaagbladen »precision cut«**

**Cirkelzaagbladen voor cirkelzagen**



- Zeer breed gebruiksspectrum in de houtbewerking
- Voor zeer goede, zuivere zaagresultaten bij langs- en dwarsneden in zacht en hard hout
- Zeer geschikt voor massief en multiplexhout, ruwe spaanplaten, gecoat of gefineerd, MDF, compositiematerialen
- Hoger vermogen van de cirkelzagen nodig

Diameter x zaagbreedte x asgat mm	Materiaal	Aantal tanden	Tandvorm	Stambladdikte mm	Spaanhoek	Geschikt voor	Art. nr.
160 x 1,6 x 20 / 16	HW/CT	24	WZ	1,1	22°	KSAP 18, KSA 18 LTX	628030000*
160 x 2,2 x 20	HW/CT	24	WZ	1,4	20°	KS 54 / KSE 55 Plus / KSE 55 Vario Plus / KS 55 / KS 55 FS	628031000*
167 x 2,4 x 20	HW/CT	20	WZ	1,6	20°	Ks 1155 S	628032000*
167 x 2,4 x 20	HW/CT	40	WZ	1,6	10°	Ks 1155 S	628033000*
190 x 2,6 x 20	HW/CT	48	WZ	1,8	10°	Ks 1266 S / Ks 1468 S	628034000*
190 x 2,2 x 30	HW/CT	48	WZ	1,4	15°	KS 66 / KS 66 Plus / KSE 68 Plus	628035000*
210 x 2,6 x 30	HW/CT	56	WZ	1,8	10°	Ks E 1678 S-Signal	628040000*
230 x 2,6 x 30	HW/CT	56	WZ	1,8	15°	KS 85	628044000*

**Cirkelzaagbladen voor (half-)stationaire cirkelzagen**



- Zeer breed gebruiksspectrum in de houtbewerking
- Voor zeer goede, zuivere zaagresultaten bij langs- en dwarsneden in zacht en hard hout
- Zeer geschikt voor massief en multiplexhout, ruwe spaanplaten, gecoat of gefineerd, MDF, compositiematerialen
- Hoger vermogen van de cirkelzagen nodig
- Nevengatopname bij cirkelzaagbladen met een Ø 216, 250, 254 en groter dan 300 mm

Diameter x zaagbreedte x asgat mm	Materiaal	Aantal tanden	Tandvorm	Stambladdikte mm	Spaanhoek	Geschikt voor	Art. nr.
210 x 2,4 x 30	HW/CT	30	WZ	1,6	22°	PK 200 / UK 220	628036000*
210 x 2,4 x 30	HW/CT	40	WZ	1,8	3°	KS 210 / KGS 255 / PK 200 / UK 220	628037000*
210 x 2,8 x 30	HW/CT	42	FZ/TZ	1,8	1° neg.	KS 210 / KGS 255 / PK 200 / UK 220	628038000*
210 x 2,4 x 30	HW/CT	42	WZ	1,6	22°	PK 200 / UK 220	628039000*
216 x 2,4 x 30	HW/CT	48	WZ	1,8	5° neg.	KS 216 M Lasercut / KGS 216 M / KGS 216 Plus / KGSV 216 M / KGSV 72 Xact / KGSV 72 Xact SYM	628041000*

Diameter x zaagbreedte x asgat mm	Materiaal	Aantal tanden	Tandvorm	Stambladdikte mm	Spaanhoek	Geschikt voor	Art. nr.
220 x 2,4 x 30	HW/CT	36	WZ	1,6	10°	UK 290 / UK 333 / Secanta	628042000*
220 x 2,6 x 30	HW/CT	48	DZ/HZ	1,6	10°	UK 290 / UK 333 / Secanta	628043000*
250 x 2,8 x 30	HW/CT	34	WZ	1,8	15°	KGT 500 / KGT 501 / KGT 550, / PKU 250 / PK 255 / PKF 255 / PKF 255 V8 / Multi 260 / Multi 310	628045000*
250 x 2,8 x 30	HW/CT	42	WZ	1,8	15°	KGT 500 / KGT 501 / KGT 550, PKU 250 / PK 255 / PKF 255 / PKF 255 V8 / Multi 260 / Multi 310 / PK 250	628046000*
250 x 2,4 x 30	HW/CT	60	WZ	1,8	5° neg.	KS 250, KGS 301 / KGS 303 / KGS 331	628048000*
250 x 2,8 x 30	HW/CT	60	WZ	1,8	15°	TS 250 / PKU 250 / PK 255 / PKF 255 / PKF 255 V8 / Multi 260 / Multi 310 / PK 250	628049000*
254 x 2,4 x 30	HW/CT	40	WZ	1,6	20°	TS 254 / TK 250 / TS 36 LTX BL 254 / TS 36-18 LTX BL 254	628059000*
254 x 2,4 x 30	HW/CT	48	WZ	1,8	5° neg.	KS 254 Plus / KGS 254 M / KGS 254 Plus / KGS 254 I Plus	628221000*
254 x 2,4 x 30	HW/CT	60	WZ	1,8	5° neg.	KS 254 Plus / KGS 254 M / KGS 254 Plus / KGS 254 I Plus	628222000*
300 x 2,8 x 30	HW/CT	48	WZ	1,8	15°	PK 300 / PKV 300 G tot 1996	628051000*
300 x 2,8 x 30	HW/CT	72	WZ	1,8	10°	PK 300 / PKV 300 G tot 1996	628053000*
305 x 2,4 x 30	HW/CT	48	WZ	1,8	5° neg.	KS 305 Plus / KGS 305 / KS 305 M / KGS 305 M / KGT 305 M	628227000*
305 x 2,4 x 30	HW/CT	60	WZ	1,8	5° neg.	KS 305 Plus / KGS 305 / KS 305 M / KGS 305 M / KGT 305 M	628228000*
305 x 2,4 x 30	HW/CT	84	WZ	1,8	5° neg.	KS 305 Plus / KGS 305 / KS 305 M / KGS 305 M / KGT 305 M	628229000*
305 x 2,4 x 30	HW/CT	60	WZ	1,8	1,5°	KGS 305	628054000*
305 x 2,4 x 30	HW/CT	80	WZ	1,8	5°	KGS 305	628055000*
315 x 2,4 x 30	HW/CT	48	WZ	1,8	5° neg.	KGS 315 Plus / KGS 305	628224000*
315 x 2,4 x 30	HW/CT	84	WZ	1,8	5° neg.	KGS 315 Plus / KGS 305	628225000*
315 x 2,8 x 30	HW/CT	48	WZ	1,8	15°	TKHS 315	628056000*
315 x 2,8 x 30	HW/CT	48	WZ	1,8	0°	KGS 305 / KGT 300 / TKHS 315	628057000*
315 x 2,8 x 30	HW/CT	84	WZ	1,8	10°	KGT 300 / TKHS 315	628058000*

**Cirkelzaagbladen »Classic«**



- Zeer breed gebruiksspectrum in de houtbewerking
- Voor zeer goede, zuivere zaagresultaten bij langs- en dwarsneden in zacht en hard hout
- Zeer geschikt voor massief en multiplexhout, ruwe spaanplaten, gecoat of gefineerd, MDF, compositiematerialen

Diameter x zaagbreedte x asgat mm	Materiaal	Aantal tanden	Tandvorm	Stambladdikte mm	Spaanhoek	Geschikt voor	Art. nr.
165 x 1,8 x 20	HW/CT	18	WZ	1,2	20°	KS 18 LTX 57	628272000*
216 x 2,4 x 30	HW/CT	40	WZ	1,8	5° neg.	KS 216 M Lasercut / KGS 216 M / KGSV 216 M / KGSV 72 Xact / KGSV 72 Xact SYM	628060000*
216 x 1,8 x 30	HW/CT	40	WZ	1,2	5°	KS 18 LTX 216 / KGS 18 LTX 216	628065000*
216 x 2,4 x 30	HW/CT	30	WZ	1,6	22°	TS 216 / TS 216 Floor	628062000*
254 x 2,4 x 30	HW/CT	48	WZ	1,8	5° neg.	KGS 254 M	628061000*
305 x 2,4 x 30	HW/CT	56	WZ	1,6	5° neg.	KS 305 M / KGS 305 M / KGT 305 M	628064000*

\* ZB-verpakt



## Cirkelzaagbladen »multi cut«

## Cirkelzaagbladen voor cirkelzagen



- Universeel gebruik bij veeleisende materialen
- Bij zeer hoge vereisten m.b.t. de zaagkwaliteit, bijv. laminaat, dunwandige profielen van kunststof, aluminium, koper en messing
- Ideaal voor vele toepassingen in de interieurbouw
- Perfecte zaagresultaten ook bij dwarsneden in massief hout, ruwe, gecoate of gefineerde spaanplaten, MDF
- Zeer hoog vermogen van de cirkelzaag nodig
- Relatief langzame zaagsnelheid

Diameter x zaagbreedte x asgat mm	Materiaal	Aantal tanden	Tandvorm	Stambladdikte mm	Spaanhoek	Geschikt voor	Art. nr.
150 x 2,4 x 20	HW/CT	36	WZ	1,6	10°	Ks 0852 S	628000000*
152 x 2,4 x 20	HW/CT	54	FZ/TZ	1,6	5° neg.	Ks 0852 S	628070000*
160 x 2,2 x 20	HW/CT	30	WZ	1,4	5°	KS 54 / KSE 55 Plus / KSE 55 Vario Plus / KS 55 / KS 55 FS	628071000*
160 x 2,2 x 20	HW/CT	42	WZ	1,4	15°	KS 54 / KSE 55 Plus / KSE 55 Vario Plus / KS 55 / KS 55 FS	628072000*
160 x 2,2 x 20	HW/CT	54	FZ/TZ	1,4	8°	KS 54 / KSE 55 Plus / KSE 55 Vario Plus / KS 55 / KS 55 FS	628073000*
167 x 2,4 x 20	HW/CT	42	FZ/TZ	1,6	6° neg.	Ks 1155 S	628074000*
190 x 2,2 x 30	HW/CT	36	WZ	1,4	5°	KS 66 / KS 66 Plus / KSE 68 Plus	628075000*
190 x 2,6 x 20	HW/CT	54	FZ/TZ	1,8	5° neg.	Ks 1266 S / Ks 1468 S	628076000*
190 x 2,2 x 30	HW/CT	56	FZ/TZ	1,4	8°	KS 66 / KS 66 Plus / KSE 68 Plus	628077000*
230 x 2,6 x 30	HW/CT	60	WZ	1,8	5°	KS 85	628085000*

## Cirkelzaagbladen voor (half-)stationaire cirkelzagen



- Universeel gebruik bij veeleisende materialen
- Bij zeer hoge vereisten m.b.t. de zaagkwaliteit, bijv. laminaat, dunwandige profielen van kunststof, aluminium, koper en messing
- Ideaal voor vele toepassingen in de interieurbouw
- Perfecte zaagresultaten ook bij dwarsneden in massief hout, ruwe, gecoate of gefineerde spaanplaten, MDF
- Zeer hoog vermogen van de cirkelzaag nodig
- Relatief langzame zaagsnelheid
- Nevengatopname bij cirkelzaagbladen met een Ø 216, 250, 254 en groter dan 300 mm (behalve 628063000)

Diameter x zaagbreedte x asgat mm	Materiaal	Aantal tanden	Tandvorm	Stambladdikte mm	Spaanhoek	Geschikt voor	Art. nr.
210 x 2,6 x 30	HW/CT	54	FZ/TZ	1,8	5° neg.	KS 210 / KGS 255 / Ks E 1678 S-Signal	628078000*
210 x 2,8 x 30	HW/CT	60	WZ	2	5° neg.	KS 210 / KGS 255 / Ks E 1678 S-Signal	628079000*
210 x 2,4 x 30	HW/CT	64	WZ	1,6	10°	PK 200 / UK 220	628081000*
210 x 2,4 x 30	HW/CT	64	FZ/TZ	1,6	5° neg.	KS 210 / KGS 255	628082000*
216 x 2,4 x 30	HW/CT	60	FZ/TZ	1,8	5° neg.	KS 216 M Lasercut / KGS 216 M / KGS 216 Plus / KGSV 216 M / KGSV 72 Xact / KGSV 72 Xact SYM	628083000*
216 x 2,4 x 30	HW/CT	64	FZ/TZ	1,6	10°	TS 216 / TS 216 Floor	628063000*
220 x 2,6 x 30	HW/CT	80	FZ/TZ	1,6	10°	UK 290 / UK 333 / Secanta	628084000*
250 x 2,8 x 30	HW/CT	80	WZ	1,8	10°	KGT 500 / KGT 501 / KGT 550 / TS 250 / PKU 250 / PK 255 / PKF 255 / PKF 255 V8 / Multi 260 / Multi 310	628087000*
250 x 2,8 x 30	HW/CT	80	FZ/TZ	2	5° neg.	KGS 301 / KGS 303 / KGS 331 / KGT 500 / KGT 501 / KGT 550 / TS 250, PKU 250 / PK 255 / PKF 255 / PKF 255 V8 / Multi 260 / Multi 310	628088000*
254 x 2,4 x 30	HW/CT	80	FZ/TZ	1,6	5°	TS 254 / TK 250 / TS 36 LTX BL 254 / TS 36-18 LTX BL 254	628093000*
254 x 2,4 x 30	HW/CT	80	FZ/TZ	1,8	5° neg.	KS 254 Plus / KGS 254 M / KGS 254 Plus / KGS 254 I Plus	628223000*
300 x 2,8 x 30	HW/CT	96	FZ/TZ	2,2	6° neg.	PK 300 / PKV 300 G tot 1996	628090000*
305 x 2,8 x 30	HW/CT	96	FZ/TZ	2	5° neg.	KGS 305 / KS 305 Plus / KS 305 M / KGS 305 M / KGT 305 M	628091000*
315 x 2,4 x 30	HW/CT	96	FZ/TZ	1,8	5° neg.	KGS 315 Plus / KGS 305	628226000*
315 x 2,8 x 30	HW/CT	96	FZ/TZ	2	5° neg.	KGS 305	628092000*

## Cirkelzaagbladen »Classic« voor half-stationaire / stationaire cirkelzagen



- Universeel gebruik bij veeleisende materialen
- Bij hoge vereisten m.b.t. de zaagkwaliteit, bijv. laminaat, dunwandige profielen van kunststof, aluminium, koper en messing
- Prima geschikt voor vele toepassingen in de interieurbouw
- Zeer goede zaagresultaten ook bij dwarsneden in massief hout, ruwe, gecoate of gefineerde spaanplaten, MDF
- Zeer hoog vermogen van de cirkelzaag nodig
- Relatief langzame zaagsnelheid

Diameter x zaagbreedte x asgat mm	Materiaal	Aantal tanden	Tandvorm	Stambladdikte mm	Spaanhoek	Geschikt voor	Art. nr.
216 x 2,4 x 30	HW/CT	60	FZ/TZ	1,8	5° neg.	KGSV 216 M / KS 216 M Lasercut / KGS 216 M / KGS 216 Plus / KGSV 72 Xact / KGSV 72 Xact SYM	628066000*





## Verlooppingsen voor cirkelzaagbladen





	Art. nr.
<b>Verloopping</b> ■ Ø 20 x 1,2 x 16 mm ■ Voor cirkelzaagbladen met een stambladdikte van 1,25 mm - max. 1,6 mm	623545000
<b>Verloopping</b> ■ Ø 30 x 1,2 x 16 mm ■ Voor cirkelzaagbladen met een stambladdikte van 1,25 mm - max. 1,6 mm	623546000
<b>Verloopping</b> ■ Ø 30 x 1,2 x 20 mm ■ Voor cirkelzaagbladen met een stambladdikte van 1,25 mm - max. 1,6 mm	623547000
<b>Verloopping</b> ■ Ø 30 x 1,2 x 25 mm ■ Voor cirkelzaagbladen met een stambladdikte van 1,25 mm - max. 1,6 mm	623548000
<b>Verloopping</b> ■ Ø 30 x 1,6 x 16 mm ■ Voor cirkelzaagbladen met een stambladdikte van 1,65 mm - max. 2,2 mm	623549000
<b>Verloopping</b> ■ Ø 30 x 1,6 x 20 mm ■ Voor cirkelzaagbladen met een stambladdikte van 1,65 mm - max. 2,2 mm	623550000*
<b>Verloopping</b> ■ Ø 30 x 1,6 x 25 mm ■ Voor cirkelzaagbladen met een stambladdikte van 1,65 mm - max. 2,2 mm	623551000*

\* ZB-verpakt

Overige toebehoren voor cirkelzagen

Geleiderails FS	
<ul style="list-style-type: none"> <li>Voor een rechte en veilige geleiding</li> <li>Splinterbescherming zorgt voor minder splinters bij het zagen</li> <li>Anti-slipstrip voor veilige, anti-slip ondersteuning en bescherming van het werkstukoppervlak</li> <li>Met boorgaten voor vastzetten van de rail aan het werkstuk en om hangend te bewaren</li> <li>Door tweede geleiderail verlengbaar met verbindingsstuk FSV (toebehoren)</li> <li>Geschikt voor Metabo-cirkelzagen</li> </ul>	
	Art. nr.
 <p><b>Geleiderail FS 80</b> (leverbaar vanaf september 2018) Lengte: 80 cm</p> <p><b>NIEUW</b></p>	629010000*
 <p><b>Geleiderail FS 160</b> (leverbaar vanaf september 2018) Lengte: 160 cm</p> <p><b>NIEUW</b></p>	629011000*
 <p><b>Geleiderail FS 160</b> (leverbaar vanaf september 2018) Met praktische draagtas voor veilige opslag en transport Lengte: 160 cm</p> <p><b>NIEUW</b></p>	629011700*
 <p><b>Geleiderail FS 250</b> (leverbaar vanaf september 2018) Lengte: 250 cm</p> <p><b>NIEUW</b></p>	629013000
 <p><b>Geleiderail FS 310</b> (leverbaar vanaf september 2018) Lengte: 310 cm</p> <p><b>NIEUW</b></p>	629014000

Geleiderail	
<ul style="list-style-type: none"> <li>Stabiel, geanodiseerd aluminium profiel</li> <li>Antisliplaag voor grip bij het plaatsen en ter bescherming van de werkstukken tegen krassen</li> <li>Spelingvrij instelbare geleidingslijnaal</li> </ul>	
	Art. nr.
 <p><b>Geleiderail</b> Geschikt voor: Metabo-decoupeerzagen, -cirkelzagen en de bovenfrezes OFE 738 en Of E 1229 Signal (bij gebruik van de desbetreffende toebehoren); KS 55 FS, KSE 55 Vario Plus, KS 66 Plus, KSE 68 Plus direct te gebruiken; ook geschikt voor de doorslijp-afzuigbeschermkap CED 125 Plus in combinatie met een haakse slijper Totale lengte: 150 cm</p>	631213000
 <p><b>Verbindingsstuk</b>  <ul style="list-style-type: none"> <li>Voor probleemloos verbinden van 2 geleiderails</li> <li>Alleen te gebruiken met geleiderail 631213000</li> </ul> </p>	631211000*

Toebehoren voor geleiderails	
	Art. nr.
 <p><b>Snelspantang FSSZ</b> (leverbaar vanaf september 2018)  <ul style="list-style-type: none"> <li>Voor het snel en veilig fixeren van geleiderails van Metabo en andere producenten</li> <li>Zit stevig vast, ook bij trillingen</li> <li>160 mm spanhoogte</li> </ul> </p> <p><b>NIEUW</b></p>	629021000*
 <p><b>2 spantangen FSZ</b>  <ul style="list-style-type: none"> <li>Voor het bevestigen van de geleiderails op het werkstuk of de werktafel</li> </ul> </p>	631031000*
 <p><b>Haakse geleider FSW</b> (leverbaar vanaf september 2018)  <ul style="list-style-type: none"> <li>Voor het precies uitlijnen van de geleiderail op het werkstuk</li> <li>Hoek instelbaar van -60° tot +60°</li> <li>Geschikt voor de Metabo-geleiderails FS</li> </ul> </p> <p><b>NIEUW</b></p>	629026000
 <p><b>Verbindingsstuk FSV</b> (leverbaar vanaf september 2018)  <ul style="list-style-type: none"> <li>Voor probleemloos verbinden van 2 geleiderails</li> <li>Kan in geleiderail worden geschoven om op te bergen</li> <li>Geschikt voor de Metabo-geleiderails FS</li> </ul> </p> <p><b>NIEUW</b></p>	629022000
 <p><b>Splinterbescherming FSS</b> (leverbaar vanaf september 2018)  <ul style="list-style-type: none"> <li>Zorgt voor minder splinters van het werkstuk</li> <li>Rol met 3,5 m (als vervanging)</li> <li>Geschikt voor de Metabo-geleiderails FS</li> </ul> </p> <p><b>NIEUW</b></p>	629023000*
 <p><b>Glijvoering FSG</b> (leverbaar vanaf september 2018)  <ul style="list-style-type: none"> <li>Voor licht glijden op de geleiderail</li> <li>Rol met 7 m (als vervanging)</li> <li>Geschikt voor de Metabo-geleiderails FS</li> </ul> </p> <p><b>NIEUW</b></p>	629024000*
 <p><b>Anti-slip strip FSH</b> (leverbaar vanaf september 2018)  <ul style="list-style-type: none"> <li>Voor veilige, antislip ondersteuning en bescherming van het werkstukoppervlak</li> <li>Rol met 7 m (als vervanging)</li> <li>Geschikt voor de Metabo-geleiderails FS</li> </ul> </p> <p><b>NIEUW</b></p>	629025000*
 <p><b>Tas FST</b> (leverbaar vanaf september 2018)  <ul style="list-style-type: none"> <li>Praktische draagtas voor de veilige opslag en transport van de geleiderail tot 160 cm</li> <li>Geschikt voor de Metabo geleiderail FS 160</li> </ul> </p> <p><b>NIEUW</b></p>	629020000
 <p><b>Geleidingsplaat</b>  <ul style="list-style-type: none"> <li>Voor het gebruik van de cirkelzagen KSA 18 LTX, KSAP 18, KS 54 en KS 54 SP op de geleiderails</li> <li>Geleidingsplaat compleet met 2 gemonteerde aluminium schroefdraadbussen voor de cirkelzagen</li> </ul> </p>	631019000
 <p><b>Adapter</b>  <ul style="list-style-type: none"> <li>Voor het gebruik van de cirkelzagen KS 66 en KSE 68 Plus (oud; art. nr. 600543) op de geleiderails</li> </ul> </p>	631020000
Adapter voor zuigslang en zuigslang	
	Art. nr.
 <p><b>Adapter voor zuigslang</b>  <ul style="list-style-type: none"> <li>Draaibaar</li> <li>Voor het aanbrengen van de zuigslang op de cirkelzaag KS 54 en KSE 55 Plus</li> </ul> </p>	630924000*
 <p><b>Zuigslang</b>  <ul style="list-style-type: none"> <li>Met bajonetaansluitstuk en rubberen aansluitstuk (binnen-Ø 30 mm, buiten-Ø 35 mm)</li> <li>Aansluitstuk-Ø: 58 mm</li> <li>Slanglengte: 3,5 m</li> <li>Zuigslang-Ø: 27 mm</li> </ul> </p>	631938000

\* ZB-verpakt

18 V



Technische gegevens	Accu-decoupeerzaag STAB 18 LTX 100	Accu-decoupeerzaag STA 18 LTX 100	Accu-decoupeerzaag STA 18 LTX 140
Type accu-pack	Li-Ion / LiHD	Li-Ion / LiHD	Li-Ion / LiHD
Spanning van de accu-pack	18 V	18 V	18 V
Zaagdiepte hout	100 mm	100 mm	140 mm
Zaagdiepte non-ferrometaal	25 mm	25 mm	35 mm
Zaagdiepte plaatstaal	10 mm	10 mm	10 mm
Hoekinstelling van/tot	- 45 °/+ 45 °	- 45 °/+ 45 °	- 45 °/+ 45 °
Pendelslag-standen	4	4	4
Aantal slagen bij onbelast draaien	0 - 2.800 /min	550 - 2.800 /min	1.000 - 3.000 /min
Gewicht (met accu-pack)	2,5 kg	2,4 kg	2,8 kg

**Met:**

Art. nr.	601003	601002	601405
Afzuigstukken	■	■	■
Transparante beschermkap	■	■	■
Beschermplaat kunststof			■
Splinterbeveiligingsplaatjes	■	■	■
Decoupeerzaagblad	■	■	
Inbussleutel	■	■	
2 LiHD accu-packs (18 V/4,0 Ah)	■	■	■
Lader ASC 30-36 V »AIR COOLED«	■	■	■
Kunststof koffer	■	■	■

Overige varianten vindt u in de Metabo-prijslijst en op internet

- Productvoordelen**
- Beugelgreep met antislip softgrip-oppervlak
  - Uiterst handig door kleine greepomvang en softgrip-oppervlak
  - Precies zagen, aangepast aan het materiaal, door variabel aantal slagen, pendelslag en diepliggende, veerondersteunde zaagbladgeleiding
  - Metabo Quick voor gereedschapsloze zaagbladwissel met automatische afvoer
  - Inschakelbare spaanblaasfunctie zorgt voor vrij zicht op het zaagbereik
  - Accu-packs met capaciteitsaanduiding voor controle van de laadtoestand
  - Extreem krachtige decoupeerzaag met VTC-elektronica voor snelle zaagsneden in zacht hout tot 140 mm
  - Eenvoudig aanzagen door opstartautomaat met automatische versnelling van de slagfrequentie
  - Geïntegreerd LED-werklicht voor de verlichting van het zaagbereik
  - Duurzaam door optimaal ontwerp van aandrijving en motor en robuust tandwielhuis van aluminium persgietwerk

**Systeemcomponenten**

Toebehoren → 391	Accu-packs → 72	Afzuigsystemen → 453
------------------	-----------------	----------------------



Technische gegevens	Decoupeerzaag STEB 65 Quick	Decoupeerzaag STEB 70 Quick	Decoupeerzaag STEB 80 Quick	Decoupeerzaag STE 100 Quick
Opgenomen vermogen	450 W	570 W	590 W	710 W
Afgegeven vermogen	230 W	335 W	350 W	470 W
Zaagdiepte hout	65 mm	70 mm	80 mm	100 mm
Zaagdiepte non-ferrometaal	18 mm	20 mm	25 mm	25 mm
Zaagdiepte plaatstaal	6 mm	6 mm	8 mm	10 mm
Hoekinstelling van/tot	- 45 °/+ 45 °	- 45 °/+ 45 °	- 45 °/+ 45 °	- 45 °/+ 45 °
Pendelslag-standen	4	4	4	4
Aantal slagen bij onbelast draaien	600 - 3.000 /min	900 - 3.300 /min	900 - 3.300 /min	1.000 - 3.100 /min
Zaagslaglengte	18 mm	22 mm	22 mm	22 mm
Gewicht (zonder netsnoer)	1,9 kg	2 kg	2 kg	2 kg
Kabellengte	2,5 m	2,4 m	2,4 m	4 m

**Met:**

Art. nr.	601030	601040	601041	601100
Afzuigstukken				■
Transparante beschermkap	■	■	■	■
Splinterbeveiligingsplaatjes		■	■	
Decoupeerzaagblad hout	■			
Decoupeerzaagblad metaal	■			
Inbussleutel	■	■	■	■
Kunststof koffer	■	■	■	

Overige varianten vindt u in de Metabo-prijslijst en op internet

- Productvoordelen**
- Spaanblaasfunctie voor vrij zicht op het zaagbereik
  - Extreem smalle decoupeerzaag voor perfecte hantering bij ieder gebruik
  - Vario-Constamatic (VC)-volle-golf elektronica voor het werken met slagfrequenties aangepast aan het materiaal, die onder belasting constant blijven
  - Metabo Quick voor gereedschapsloze zaagbladwissel
  - Beugelgreep met antislip softgrip-oppervlak
  - Vario (V)-elektronica voor het werken met regelbare slagfrequentie aangepast aan het materiaal
  - Diepliggende zaagbladgeleiding voor nauwkeurige zaagsneden
  - Metabo Quick voor gereedschapsloze zaagbladwissel met automatische afvoer
  - Inschakelbare spaanblaasfunctie zorgt voor vrij zicht op het zaagbereik
  - Geleiderail en geleidingsvoorziening als toebehoren leverbaar
  - Afzuigmogelijkheid door aansluiting van een alleszuiger

**Systeemcomponenten**

Toebehoren → 391	Afzuigsystemen → 453
------------------	----------------------



## Technische gegevens

	Decoupeerzaag STE 140	Decoupeerzaag STEB 140	Decoupeerzaag STE 140 Plus	Decoupeerzaag STEB 140 Plus
Opgenomen vermogen	750 W	750 W	750 W	750 W
Afgegeven vermogen	420 W	420 W	420 W	420 W
Zaagdiepte hout	140 mm	140 mm	140 mm	140 mm
Zaagdiepte non-ferrometaal	35 mm	35 mm	35 mm	35 mm
Zaagdiepte plaatstaal	10 mm	10 mm	10 mm	10 mm
Hoekinstelling van/tot	- 45 °/+ 45 °	- 45 °/+ 45 °	- 45 °/+ 45 °	- 45 °/+ 45 °
Pendelslag-standen	4	4	4	4
Aantal slagen bij onbelast draaien	1.000 - 3.100 /min	1.000 - 3.100 /min	1.000 - 3.100 /min	1.000 - 3.100 /min
Zaagslaglengte	26 mm	26 mm	26 mm	26 mm
Gewicht (zonder netsnoer)	2,5 kg	2,5 kg	2,5 kg	2,6 kg
Kabellengte	4 m	4 m	4 m	4 m

## Met:

Art. nr.	601401	601402	601403	601404
Afzuigstukken			■	■
Transparante beschermkap			■	■
Beschermplaat kunststof			■	■
Splinterbeveiligingsplaatjes			■	■
Inbussleutel	■	■		
Kunststof koffer			■	■

Overige varianten vindt u in de Metabo-prijslijst en op internet

## Productvoordelen

- Uiterst handig door kleine greepomvang en softgrip-oppervlak
- Uiterst handig door kleine greepomvang en softgrip-oppervlak
- Eenvoudig aanzagen door opstartautomaat met automatische versnelling van de slagfrequentie
- Eenvoudige versteksnedes door gereedschapsloos verstelbare voetplaat met vergrendelpunten
- Door beweging geactiveerde LED-werklamp voor heldere verlichting van het zaagbereik
- Herstartbeveiliging: voorkomt het per ongeluk starten van de machine na stroomonderbreking
- Extreem krachtige decoupeerzaag met VTC-elektronica voor snelle zaagsnedes in zacht hout tot 140 mm
- Precies zagen, aangepast aan het materiaal, door variabel aantal slagen, pendelslag en diepliggende, veerondersteunde zaagbladgeleiding
- Metabo Quick voor gereedschapsloze zaagbladwissel met automatische afvoer
- Inschakelbare spaanblaasfunctie zorgt voor vrij zicht op het zaagbereik
- Vario-Tacho-Constamatic (VTC)-volle-golf elektronica voor het werken met slagfrequenties aangepast aan het materiaal, die onder belasting constant blijven
- Duurzaam door optimaal ontwerp van aandrijving en motor en robuust tandwielhuis van aluminium persgietwerk

## Systeemcomponenten

Toebehoren → 391

Afzuigsystemen → 453

## Decoupeerzaagbladen.

23948 BiM

&gt; professional &lt; Holz/wood &gt;&gt; metabo®

## Kenmerken van de Metabo-decoupeerzaagbladen

## Kleur

De kleur geeft aan voor welk te bewerken materiaal het zaagblad het meest geschikt is.

Geel	Voor hout
Geel met blauwe letters	Voor hout met spijkers
Blauw	Voor metaal
Zwart	Voor speciale toepassingen

## Stambladmateriaal

HCS	Koolstofstaal: voor het zagen in zacht hout, harde vezelplaten, kunststoffen
HSS	Krachtig snelsnijstaal: geschikt voor gebruik in metaal, aluminium
BiM	Bimetaal: bijzonder buigzame en flexibele verbinding van HCS en HSS. De zaagbladen hebben een vele malen langere levensduur dan HCS en HSS en zijn bijzonder beproefd bij schachtbreukgevaar
HM	Hardmetaal: deze bijzonder krachtige zaagbladen kunnen worden gebruikt bij roestvast staal, met glasvezel versterkte kunststof, gipskarton of cementvezelplaten. Zaagbladen met een HM-laag zijn geschikt voor het doorzagen van keramische tegels

## Kwaliteitsklassen

Serie »classic«	Goede werkresultaten bij zeer goede standtijd
Serie »professional«	Snel, zuiver en met precieze hoek werken bij een lange levensduur
Serie »pionier«	Snel door alle materialen
Serie »expert«	Voor speciale toepassingen



**Tanden gefreesd, vrij zingend gezet**  
Relatief ruwe zaagsnede, snel werken in hard en zacht hout, aluminium, non-ferrometalen en kunststoffen

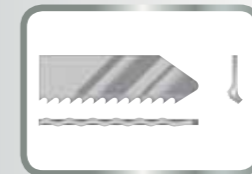

**Tanden gefreesd, vrij zingend gezet**  
Fijne snede met rechte machinegeleiding in hard en zacht hout, aluminium, non-ferrometalen en kunststoffen

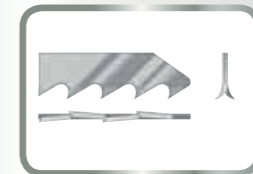

**Tanden geslepen, vrij zingend gezet**  
Snel zagen in hard en zacht hout

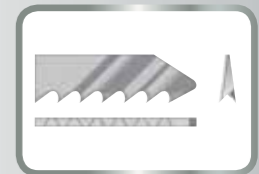

**Tanden geslepen, vrijloophoek geslepen**  
Voor een fijne, zuivere zaagsnede in hout en kunststoffen

## Schachtvormen

De decoupeerzaagbladen van Metabo worden met de gangbare schachtvormen voor de decoupeerzagen van alle bekende fabrikanten geleverd.

## T-schacht



## U-schacht



Hout

Art. nr. (Gelijk aan Bosch-type)	Decoupeerzaagbladen van HSS													Decoupeerzaagbladen van HSS							Decoupeerzaagbladen van BiM															
	623631000 (T 119 B)	623920000 (T 119 B)	623646000 (T 119 BO)	623632000 (T 111 C)	623633000 (T 144 D)	623921000 (T 144 D)	623649000 (T 244 D)	623960000 (T 244 D)	623678000 (T 344 D)	623603000 (T 744 D)	623651000 (T 101 AO)	623634000 (T 101 B)	623969000 (T 101 B)	623650000 (T 101 BR)	623635000 (T 101 D)	623923000 (T 101 D)	623654000 (T 301 CD)	623694000 (T 144 DP)	623679000 (T 344 DP)	623685000 (T 301 BCP)	623998000 (T 308 B)	623976000 (T 144 DF)	623933000 (T 144 DF)	623980000 (T 344 DF)	623695000 (T 101 AOF)	623948000 (T 101 AIF)	623975000 (T 101 BF)	623686000 (T 101 BRF)	623696000 (T 301 CDF)	623977000 (T 301 CLF)	623949000 (T 111 HF)	623999000 (T 308 BF)	623675000 (T 234 X)			
Te bewerken materiaal	progressief vertand													progressief vertand							snel															
Zacht hout	< 15 mm	■	■	■									■																							□
	> 15 mm				■	■	■	■	■	■	■	■	■												■	■	■	■	■	■	■	■	■	■	■	■
Hard hout	< 20 mm	■	■	■									□																						□	
	> 20 mm				■	■	■	■	■	■	■	■	■																						□	
Spaan-/meubelplaat	< 20 mm	■	■	■									□																						□	
	> 20 mm				■	■	■	■	■	■	■	■	■																						□	
Kunststoffen	< 20 mm	■	■	■									■																						□	
	> 20 mm				■	□	□	□	□	□	□	□	□																					□		
Bouw-/constructiehout	< 60 mm				□																														□	
	> 60 mm																																		□	
Gecoate platen	< 30 mm	□	□	□									□																						□	
	> 30 mm												□																						□	
Keuken-/werkbladen	< 30 mm	□	□	□																															□	
	> 30 mm																																		□	
Laminaten	< 20 mm	□	□	□																															□	
	< 30 mm																																		□	
Hout + metaal, hout + spijkers	< 60 mm																																		□	

01

02

03

04

05

06

07

08

09

10

11

12

13

14

15

Metaal

Art. nr. (Gelijk aan Bosch-type)	Decoupeerzaagbladen van HSS													Decoupeerzaagbladen van BiM							BiM	HSS	BiM	623677000 (T 345 XF)												
	623636000 (T 118 G)	623637000 (T 118 A)	623924000 (T 118 A)	623647000 (T 218 A)	623926000 (T 218 A)	623629000 (T 318 A)	623638000 (T 118 B)	623925000 (T 118 B)	623697000 (T 318 B)	623971000 (T 118 AF)	623950000 (T 118 AF)	623978000 (T 318 AF)	623979000 (T 318 BF)	623970000 (T 118 EOF)	623973000 (T 118 BF)	623929000 (T 118 BF)	623604000 (T 718 BF)	623972000 (T 118 EF)	623676000 (T 123 X)	623639000 (T 127 D)	623648000 (T 227 D)	623974000 (T 127 DF)														
Te bewerken materiaal	progressief vertand													progressief vertand							universeel progressief vertand	snel	voor gebogen zaagsneden	snel	universeel progressief vertand											
Staalplaten/non-ferro metalen	< 1,5 mm	■		■	■	■																														
	< 3,0 mm		■	■	■	■																														
	> 3,0 mm																																			
Buizen/profielen	< 30 mm	■	■	■	■	■																														
	> 30 mm																																			
Aluminium/non-ferro metalen	< 15 mm																																			
	> 15 mm																																			
Sandwich-materialen	< 65 mm	□	□	□	□	□	■	□	□	□	□	□	□	□	□	□	□	□	□	□	□	□	□	□	□	□	□	□	□	□	□	□	□	□	□	■
	> 65 mm																																			
Kunststoffen	< 30 mm	□	□	□	□	□																														■
	> 30 mm																																			

↑ Tijdens het zagen van aluminium absoluut een koel-smeermiddel gebruiken

↑ tevens voor hout te gebruiken

Speciale toepassingen

Art. nr. (Gelijk aan Bosch-type)	62362000 (T 118 AHM)	62363000 (T 118 EHM)	623687000 (T 301 GHM)	623652000 (T 141 HM)	623671000 (T 341 HM)	623640000 (T 101 A)	623641000 (T 113 A)	623684000 (T 313 AMV)	623657000 (T 130 Riff)	623658000
Roestvaste metalen platen (inox) non-ferrometalen	1-2 mm	■								
	2-4 mm		■							
GVC/Corian	4-60 mm			■		■				
Gipskarton/cementvezelpl.	5-50 mm				■					
	5-80 mm									
Keramik/glas										
Plexiglas/polycarbonaat	2-20 mm							■		
Piepschuim/karton/leer/rubber/tapijt	< 50 mm								■	

**Legenda**

progressief vertand = tandsteek oplopend geschikt voor dun en dik materiaal

omgekeerd vertand = zuivere zaagranden boven  
Let op: pendelslag uitschakelen









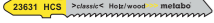

■ uitermate geschikt







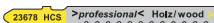



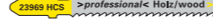
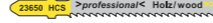

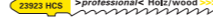
□ beperkt geschikt

Decoupeerzaagbladen

Decoupeerzaagbladen met T-schacht

■ Geschikt voor Metabo, AEG, Black & Decker, Bosch, DeWalt, Festool, Hitachi, Holz-Her, Kress, Mafell, Makita, Skil enz.

Uitvoering	Materiaal	Nuttige lengte mm	Dikte mm	Tandsteek	Gelijk aan Bosch-type	Verkoopeenheid	Art. nr.
<b>voor hout, serie »classic«</b> goede zaagresultaten bij goede standtijd							
 23631 HCS							
Hard hout, zacht hout, spaanplaten, meubelplaten 2-15 mm, vezelplaten 2-15 mm, kunststoffen, isolatiemateriaal gefreesd, gegolfd	HCS	51	1	2,0 mm	T 119 B	5	623631000*
 23920 HCS							
Hard hout, zacht hout, spaanplaten, meubelplaten 2-15 mm, vezelplaten 2-15 mm, kunststoffen, isolatiemateriaal, zaagblad met invalpunt gefreesd, gegolfd	HCS	66	1	1,9 - 2,3 mm/ 13-11 TPI/ progressief	T 119 B	5	623920000*
 23646 HCS							
Hard hout, zacht hout, spaanplaten, meubelplaten 2-20 mm, vezelplaten 2-20 mm, kunststoffen, isolatiemateriaal, speciaal voor gebogen zaagsneden gefreesd, gegolfd	HCS	51	1	2,0 mm	T 119 BO	5	623646000*
						25	623605000*
 23632 HCS							
Hard hout, zacht hout, kunststoffen 4-50 mm, voor snelle, grove zaagsneden gefreesd, gezet	HCS	74	1,25	3,0 mm	T 111 C	5	623632000*
						25	623606000*
<b>voor hout, serie »professional«</b> Snel, zuiver en met precieze hoek bij een lange levensduur							
 23633 HCS							
Hard hout, zacht hout, spaanplaten, meubelplaten 5-50 mm, voor snelle zaagsneden geslepen, gezet	HCS	74	1,25	4,0 mm	T 144 D	3	623964000*
						5	623633000*
						25	623690000*
						100	623712000*
 23921 HCS							
Hard hout, zacht hout, spaanplaten, meubelplaten 5-50 mm, voor snelle zaagsneden, zaagblad met invalpunt geslepen, gezet	HCS	74	1,25	4-5,2 mm/ 6-5 TPI/ progressief	T 144 D	5	623921000*
 23649 HCS							
Hard hout, zacht hout, spaanplaten, meubelplaten 5-50 mm, speciaal voor gebogen zaagsneden geslepen, gezet	HCS	74	1,25	4,0 mm	T 244 D	5	623649000*
						25	623607000*
 23960 HCS							
Hard hout, zacht hout, spaanplaten, meubelplaten 5-50 mm, speciaal voor gebogen zaagsneden, zaagblad met invalpunt geslepen, gezet	HCS	74	1,25	4-5,2 mm/ 6-5 TPI/ progressief	T 244 D	5	623960000*
 23676 HCS							
Hard hout, zacht hout, spaanplaten, meubelplaten 2-15 mm, vezelplaten, voor snelle zaagsneden geslepen, gezet	HCS	126	1,25	4,0 mm	T 344 D	5	623678000*
 23653 HCS							
Hard hout, zacht hout, spaanplaten, meubelplaten, vezelplaten, constructiehout, extra dik geslepen, gezet	HCS	155	1,5	4,0 mm	T 744 D	5	623603000*
 23651 HCS							
Zacht hout, triplex, kunststoffen, 1,5-5 mm, voor zuivere zaagsneden, speciaal voor gebogen zaagsneden vrijloophoek geslepen	HCS	57	1,25	1,4 mm	T 101 AO	5	623651000*
						25	623624000*

Uitvoering	Materiaal	Nuttige lengte mm	Dikte mm	Tandsteek	Gelijk aan Bosch-type	Verkoopeenheid	Art. nr.
 23634 HCS							
Hard hout, zacht hout, spaanplaten, meubelplaten, vezelplaten, kunststoffen 3-30 mm, voor zuivere zaagsneden vrijloophoek geslepen, tanden geslepen	HCS	74	1,5	2,5 mm	T 101 B	3	623961000*
						5	623634000*
						25	623691000*
						100	623703000
 23969 HCS							
Hard hout, zacht hout, spaanplaten, meubelplaten, vezelplaten, kunststoffen 3-30 mm, voor zuivere zaagsneden, zaagblad met invalpunt vrijloophoek geslepen, tanden geslepen	HCS	74	1,5	2,7 mm/ 9 TPI	T 101 B	5	623969000*
 23650 HCS							
Hard hout, zacht hout, spaanplaten, meubelplaten, vezelplaten, gecoate platen 3-30 mm, voor zuivere zaagsneden. Let op: pendelslag uitschakelen! vrijloophoek geslepen, tanden geslepen, omgekeerde vertanding	HCS	74	1,5	2,5 mm	T 101 BR	5	623650000*
						25	623608000*
 23635 HCS							
Hard hout, zacht hout, spaanplaten, meubelplaten, 10-45 mm, vezelplaten 10-45 mm, voor zuivere zaagsneden vrijloophoek geslepen, tanden geslepen	HCS	74	1,5	4,0 mm	T 101 D	3	623962000*
						5	623635000*
						25	623609000*
						100	623704000
 23923 HCS							
Hard hout, zacht hout, spaanplaten, meubelplaten 10-45 mm, vezelplaten 10-45 mm, voor zuivere zaagsneden, zaagblad met invalpunt vrijloophoek geslepen, tanden geslepen	HCS	74	1,5	4-5,2 mm/ 6-5 TPI/ progressief	T 101 D	5	623923000*
 23654 HCS							
Hard hout, zacht hout, spaanplaten, meubelplaten, 4-60 mm, vezelplaten 4-60 mm, voor zuivere zaagsneden vrijloophoek geslepen, tanden geslepen	HCS	91	1,5	3,0 mm	T 301 CD	5	623654000*
 22884 HCS							
Hard hout, zacht hout, deuren, aanrechtbladen 5-50 mm, voor nauwkeurige haakse zaagsneden, extra dik geslepen, gezet	HCS	74	1,7	4,0 mm	T 144 DP	5	623694000*
 23679 HCS							
Hard hout, zacht hout, spaanplaten, meubelplaten, 5-100 mm, vezelplaten 5-100 mm, voor zaagsneden met een precieze hoek, extra dik geslepen, tanden geslepen	HCS	104	1,7	4,0 mm	T 344 DP	5	623679000*
 23685 HCS							
Aanrechtbladen, hard hout 3-65 mm, zacht hout 3-65 mm, deuren, voor nauwkeurige haakse zaagsneden, extra dik vrijloophoek geslepen, tanden geslepen	HCS	91	1,7	2,5 mm	T 301 BCP	5	623685000*
 62398 HCS							
aan beide zijden perfecte, gladde zaagresultaten, voor snelle zaagsneden, zacht hout. Let op: pendelslag uitschakelen! vrijloophoek geslepen, tanden geslepen	HCS	93	1,5	2,2 mm	T 308 B	5	623998000*
<b>voor hout, serie »professional«, BiM</b> Snel, zuiver en met precieze hoek werken bij een zeer lange levensduur							
 23976 BiM							
Hard hout, zacht hout, gecoate platen 5-50 mm, voor snelle zaagsneden geslepen, gezet	BiM	74	1,25	4,0 mm	T 144 DF	5	623976000*
 22933 BiM							
Hard hout, zacht hout, hout met spijkers, gecoate platen 5-50 mm, voor snelle zaagsneden, zaagblad met invalpunt geslepen, gezet	BiM	74	1,25	4-5,2 mm/ 6-5 TPI/ progressief	T 144 DF	5	623933000*
 23980 BiM							
Hard hout, zacht hout, gecoate platen 5-100 mm, voor snelle zaagsneden geslepen, gezet	BiM	126	1,25	4,0 mm	T 344 DF	5	623980000*
 23695 BiM							
speciaal voor laminaat, laminaatvloer-panelen, hard hout, zacht hout, gecoate platen, triplex, speciaal voor gebogen zaagsneden, voor zuivere zaagsneden vrijloophoek geslepen, tanden geslepen, spitsvertanding	BiM	57	1,25	1,4 mm	T 101 AOF	5	623695000*

01

02

03

04

05

06

07

08

09

10

11

12

13

14

15

Uitvoering	Materiaal	Nuttige lengte mm	Dikte mm	Tandsteek	Gelijk aan Bosch-type	Verkoopeenheid	Art. nr.
 speciaal voor laminaat, laminaatvloer-panelen, hard hout, zacht hout, gecoate platen, kunststoffen 2-30 mm, voor zuivere zaagsneden vrijloophoek geslepen, tanden geslepen, spitsvertanding	BiM	74	1,25	1,7 mm	T 101 AIF	5	623948000*
 Hard hout, zacht hout, laminaatvloer-panelen, gecoate platen, kunststof 3-30 mm, voor zuivere zaagsneden, zaagblad met invalpunt vrijloophoek geslepen, tanden geslepen	BiM	74	1,25	2,7 mm	T 101 BF	5	623975000*
 speciaal voor laminaat, laminaatvloer-panelen, aanrechtbladen 3-30 mm, gecoate platen, voor zuivere zaagsneden. Let op: pendelslag uitschakelen! vrijloophoek geslepen, tanden geslepen, omgekeerde vertanding	BiM	74	1,25	2,5 mm	T 101 BRF	5	623686000*
 Hard hout, zacht hout, gecoate platen 4-60 mm vrijloophoek geslepen, tanden geslepen	BiM	91	1,5	3,0 mm	T 301 CDF	5	623696000*
 Hard hout, zacht hout, spaanplaten, verlijmd houtsoorten, 5-80 mm, glasvezelversterkte kunststoffen 5-30 mm, voor snelle zaagsneden vrijloophoek geslepen, tanden geslepen	BiM	105	1,5	3,0 mm	T 301 CLF	5	623977000*
 Hard hout, zacht hout, hout met spijkers, non-ferrometalen, kunststoffen geslepen	BiM	90	1	2,5 mm	T 111 HF	5	623949000*
 aan beide zijden perfecte, gladde zaagresultaten, voor snelle zaagsneden, hard hout. Let op: pendelslag uitschakelen! vrijloophoek geslepen, tanden geslepen	BiM	93	1,5	2,2 mm	T 308 BF	5	623999000*
<b>voor hout, serie »pionier«</b> snel en zuiver in alle houtdiktes							
 Hard hout, zacht hout, spaanplaten, meubelplaten, vezelplaten, voor snelle zaagsneden vrijloophoek geslepen, tanden geslepen	HCS	91	1,5	2,0-3,0 mm, progressief	T 234 X	5	623675000*
						25	623617000*
<b>Universeel, serie »pionier«</b> voor hout, metaal, kunststoffen							
 Hout, hout met spijkers, metaal, non-ferrometalen, kunststoffen gezet, gefreesd	BiM	106	1,25	2,4-5,0 mm, progressief	T 345 XF	5	623677000*
						25	623621000*
<b>voor metaal, serie »classic«</b> goede zaagresultaten bij goede standtijd							
 Staalplaten 0,5-1,5 mm, non-ferrometalen gefreesd, gegolfd	HSS	66	1	0,7 mm	T 118 G	5	623636000*
						25	623693000*
 Stalen platen 1-3 mm, non-ferrometalen gefreesd, gegolfd	HSS	51	1	1,2 mm	T 118 A	3	623965000*
						5	623637000*
						25	623692000*
 Stalen platen 1-3 mm, non-ferrometalen gefreesd, gegolfd	HSS	66	1	1,1-1,5 mm/ 23-17 TPI/ progressief	T 118 A	5	623924000*
 Stalen platen 1-3 mm, non-ferrometalen, speciaal voor gebogen zaagsneden gefreesd, gegolfd	HSS	51	1	1,2 mm	T 218 A	5	623647000*

Uitvoering	Materiaal	Nuttige lengte mm	Dikte mm	Tandsteek	Gelijk aan Bosch-type	Verkoopeenheid	Art. nr.
 Stalen platen 1-3 mm, non-ferrometalen, speciaal voor gebogen zaagsneden, zaagblad met invalpunt gefreesd, gegolfd	HSS	66	1	1,1-1,5 mm/ 23-17 TPI/ progressief	T 218 A	5	623926000*
 Stalen platen 1-3 mm, non-ferrometalen, sandwichmaterialen gefreesd, gegolfd	HSS	106	1	1,2 mm	T 318 A	5	623629000*
						25	623623000*
 Stalen platen 2,5-6 mm, non-ferrometalen gefreesd, gegolfd	HSS	51	1	2,0 mm	T 118 B	5	623638000*
						25	623618000*
 Stalen platen 2,5-6 mm, non-ferrometalen gefreesd, gegolfd	HSS	66	1	1,9-2,3 mm/ 13-11 TPI/ progressief	T 118 B	5	623925000*
 Stalen platen 2,5-6 mm, non-ferrometalen gefreesd, gegolfd	HSS	106	1	2,0 mm	T 318 B	5	623697000*
<b>voor metaal, serie »professional«</b> breukvast bij lange levensduur							
 Stalen platen 1-3 mm, non-ferrometalen gefreesd, gegolfd	BiM	51	1	1,2 mm	T 118 AF	5	623971000*
 Stalen platen 1-3 mm, non-ferrometalen gefreesd, gegolfd	BiM	66	1	1,1-1,5 mm/ 23-17 TPI/ progressief	T 118 AF	5	623950000*
 Stalen platen 1-3 mm, sandwichmaterialen 2-65 mm, non-ferrometalen, plexiglas gefreesd, gegolfd	BiM	106	1	1,1 mm	T 318 AF	5	623978000*
 Stalen platen 2,5-6 mm, sandwichmaterialen 2-65 mm, non-ferrometalen, plexiglas gefreesd, gegolfd	BiM	106	1	1,8 mm	T 318 BF	5	623979000*
 Stalen platen 1,5-4 mm, speciaal voor gebogen zaagsneden gefreesd, gegolfd	BiM	57	1,25	1,5 mm	T 118 EOF	5	623970000*
 Stalen platen 2,5-6 mm, non-ferrometalen gefreesd, gegolfd	BiM	51	1	2,0 mm	T 118 BF	5	623973000*
 Stalen platen 1-3 mm, non-ferrometalen, zaagblad met invalpunt gefreesd, gegolfd	BiM	66	1	1,9-2,3 mm/ 13-11 TPI/ progressief	T 118 BF	5	623929000*
 Stalen platen 2,5-6 mm, sandwichmaterialen 2-120 mm, non-ferrometalen, plexiglas gefreesd, gezet	BiM	150	1,25	2,0 mm	T 718 BF	5	623604000*
 Stalen platen 2-5 mm, non-ferrometalen gefreesd, gegolfd	BiM	50	1	1,5 mm	T 118 EF	5	623972000*

\* ZB-verpakt

Uitvoering	Materiaal	Nuttige lengte mm	Dikte mm	Tandsteek	Gelijk aan Bosch-type	Verkooppeenheden	Art. nr.
<b>voor metaal, serie »pionier«</b> snel en zuiver in alle materiaaldiktes							
Stalen platen 1,5-10 mm, non-ferrometalen tot 30 mm							
gefreesd, gezet	BiM	74	1	1,4 - 2,6 mm, progressief	T 123 XF	5 25	623676000* 623620000*
<b>voor aluminium en non-ferrometalen, serie »expert«</b> speciaal voor aluminium en non-ferrometalen							
Aluminium 3-15 mm, non-ferrometalen 4-20 mm, kunststoffen, voor snelle zaagsneden							
gefreesd, gezet	HSS	74	1	3,0 mm	T 127 D	5 25	623639000* 623622000*
Aluminium 3-15 mm, non-ferrometalen 4-20 mm, speciaal voor gebogen zaagsneden							
gefreesd, gezet	HSS	74	1	3,0 mm	T 227 D	5	623648000*
Aluminium 3-15 mm, non-ferrometalen 4-20 mm, kunststoffen, voor snelle zaagsneden							
gefreesd, gezet	BiM	75	1	3,0 mm	T 127 DF	5	623974000*
<b>voor roestvast staal, serie »expert«</b> speciaal voor roestvast staal, inox							
roestvaste metalen platen (inox) 1-2 mm, non-ferrometalen							
geslepen	HM	57	1	1,1 mm	T 118 AHM	3	623662000*
roestvaste metalen platen (inox) 2-4 mm, non-ferrometalen							
geslepen	HM	57	1	1,4 mm	T 118 EHM	3	623663000*
<b>voor kunststoffen, serie »expert«</b> voor speciale toepassingen, bv. kunststoffen							
glasvezelversterkte kunststoffen, Corian 4-60 mm							
geslepen	HM	91	1,25	3,3 mm	T 301 CHM	3	623687000*
<b>voor gipskarton/cementstof, serie »expert«</b> voor speciale toepassingen, bijv. gipskarton, cementstof							
Gipskarton, cementvezelplaten 5-50 mm, glasvezelversterkte kunststoffen 5-20 mm							
geslepen	HM	74	1,25	4,3 mm	T 141 HM	1	623652000*
Gipskarton, cementvezelplaten 5-80 mm, glasvezelversterkte kunststoffen 5-50 mm							
geslepen	HM	106	1,25	4,3 mm	T 341 HM	1 3	623688000* 623671000*
<b>voor plexiglas, serie »expert«</b> voor speciale toepassingen, bijv. plexiglas							
Plexiglas, polycarbonaat 2-20 mm, non-ferrometalen 2-10 mm							
vrijloophoek geslepen, tanden geslepen	HSS	74	1,25	2,0 mm	T 101 A	5	623640000*
<b>voor zachte materialen, serie »expert«</b> voor speciale toepassingen, bijv. zachte materialen, karton							
Piepschuim, karton, leer, rubber, tapijt tot 50 mm							
mes geslepen, recht	HCS	74	1,25		T 113 A	5	623641000*
Piepschuim, karton, leer, rubber, tapijt tot 50 mm							
mes geslepen, gebogen	HCS	126	1		T 313 AW	3	623684000*

Uitvoering	Materiaal	Nuttige lengte mm	Dikte mm	Tandsteek	Gelijk aan Bosch-type	Verkooppeenheden	Art. nr.
<b>voor keramische materialen, serie »expert«</b> voor speciale toepassingen, bv. keramische materialen							
Keramik, glas, glasvezelversterkte kunststoffen, gietijzer							
Grof	HM, bestrooid	76	0,8	-	T 130 Riff	1	623657000*
Keramik, glas, glasvezelversterkte kunststoffen, gietijzer							
Fijn	HM, bestrooid	76	0,8	-	T 150 Riff	1	623658000*

**Assortimenten decoupeerzaagbladen met T-schacht**

- Geschikt voor Metabo, AEG, Atlas Copco, Black & Decker, Bosch, DeWalt, Elu, Festool, Hitachi, Holz-Her, Kress, Mafell, Makita, Skil enz.

		Art. nr.
	<b>Assortiment decoupeerzaagbladen 1 (5 stuks)</b> ■ Voor hout en metaal ■ HCS-zaagbladen/HSS-zaagblad  Bestaande uit telkens 1 zaagblad 623634000, 623633000, 623637000 Geschikt voor de materialen: hout, metaal Aantal stuks: 3	623968000*
	<b>Assortiment decoupeerzaagbladen 2 (5 stuks)</b> ■ Voor hout, metaal en kunststof ■ HCS-zaagbladen/HSS-zaagblad  Bestaande uit telkens 1 zaagblad 623633000, 623635000, 623632000, 623631000 und 623637000 Geschikt voor de materialen: hout, kunststoffen, metaal Aantal stuks: 5	623645000*
	<b>Assortiment decoupeerzaagbladen 3 (10 stuks)</b> ■ Voor hout, metaal en kunststof ■ HCS-zaagbladen/HSS-zaagbladen  Bestehend aus je 2 Stichsägeblättern 623634000,623633000,623646000,623637000,623638000 Geschikt voor de materialen: hout, metaal, kunststoffen Aantal stuks: 10	623600000*
	<b>Assortiment decoupeerzaagbladen 4 (25 stuks)</b> ■ Voor hout ■ HCS-zaagbladen  Bestaande uit telkens 10 zaagbladen 623633000 en 623635000 en 5 zaagbladen 623649000 Geschikt voor materiaal: hout Aantal stuks: 25	623698000*









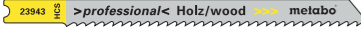

**Decoupeerzaagbladen met universeelschacht**

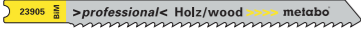
- Geschikt voor Black & Decker, Skil, Kress en andere

Uitvoering	Materiaal	Nuttige lengte mm	Dikte mm	Tandsteek	Gelijk aan Bosch-type	Verkooppeenheden	Art. nr.
<b>voor hout, serie »classic«</b> goede zaagresultaten bij goede standtijd							
Hard hout, zacht hout, spaanplaten, meubelplaten, vezelplaten 5-50 mm, voor zuivere zaagsneden							
gefreesd, gezet	HCS	74	1,25	3,0 mm	U 111 C	5	623945000*

\* ZB-verpakt







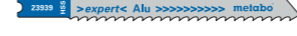











Uitvoering	Materiaal	Nuttige lengte mm	Dikte mm	Tandsteek	Gelijk aan Bosch-type	Verkoopeenheid	Art. nr.
<b>voor hout, serie »professional«</b> snelle/zuivere zaagsnede							
							
Hard hout, zacht hout, spaanplaten, meubelplaten, vezelplaten 5-50 mm geslepen, gezet	HCS	82	1,25	4,0 mm	U 144 D	5	623944000*
<b>voor hout, serie »professional«</b> Hard hout, zacht hout, triplex, gecoate platen 1,5-15 mm, speciaal voor gebogen zaagsneden							
							
vrijloophoek geslepen	HCS	52	1,25	1,3 mm	U 1 AO	5	623936000*
<b>voor hout, serie »professional«</b> Hard hout, zacht hout, spaanplaten, meubelplaten, vezelplaten 10-45 mm, voor zuivere zaagsneden							
							
vrijloophoek geslepen, tanden geslepen	HCS	82	1,25	2,5 mm	U 101 B	5	623943000*
<b>voor hout, serie »professional«</b> Hard hout, zacht hout, spaanplaten, meubelplaten, vezelplaten 3-30 mm, voor zuivere zaagsneden							
							
vrijloophoek geslepen, tanden geslepen	HCS	82	1,25	4,0 mm	U 101 D	5	623942000*
<b>voor hout, serie »professional«, BiM</b> snel bij lange levensduur							
							
Hard hout, zacht hout, spaanplaten, meubelplaten, vezelplaten 3-30 mm, gecoate platen, voor zuivere zaagsneden vrijloophoek geslepen, tanden geslepen	BiM	82	1,25	2,5 mm	U 101 BF	5	623905000*
<b>voor hout, serie »pionier«</b> snel en zuiver in alle houtdiktes							
							
Hard hout, zacht hout, spaanplaten, meubelplaten, vezelplaten 2-65 mm, voor snelle zaagsneden vrijloophoek geslepen, tanden geslepen	HCS	90	1,5	2,0-3,0 mm, progressief	U 234 X	5	623903000*
<b>voor hout en metaal, serie »pionier«</b> voor hout, metalen, kunststoffen							
							
Hout, hout met spijkers, metaal, non-ferrometalen, kunststoffen gefreesd, gezet	BiM	107	1,25	2,4 - 5,0 mm, progressief	U 345 XF	5	623906000*
<b>voor metaal, serie »classic«</b> goede zaagresultaten bij goede standtijd							
							
Stalen platen 0,5 - 1,5 mm gefreesd, gegolfd	HSS	52	0,8	0,7 mm	U 118 G	5	623938000*
							
Stalen platen 1 - 3 mm gefreesd, gegolfd	HSS	52	0,8	1,2 mm	U 118 A	5	623941000*
							
Stalen platen 2,5 - 6 mm gefreesd, gegolfd	HSS	52	1	2,0 mm	U 118 B	5	623940000*
<b>voor metaal, serie »professional«</b> breukvast bij lange levensduur							
							
Stalen platen 1 - 3 mm gefreesd, gegolfd	BiM	52	0,8	1,2 mm	U 118 AF	5	623907000*
							
Stalen platen 2,5 - 6 mm gefreesd, gegolfd	BiM	74	0,8	2,0 mm	U 118 BF	5	623937000*
<b>voor metaal, serie »pionier«</b> snel en zuiver in alle materiaaldiktes							

\* ZB-verpakt

Uitvoering	Materiaal	Nuttige lengte mm	Dikte mm	Tandsteek	Gelijk aan Bosch-type	Verkoopeenheid	Art. nr.
							
Stalen platen 1,5-10 mm, buizen, profielen tot 30 mm gefreesd, gezet	BiM	74	1	1,2 - 2,6 mm, progressief	U 123 XF	5	623909000*
<b>voor aluminium en non-ferrometalen, serie »expert«</b> speciaal voor aluminium en non-ferrometalen							
							
Aluminium, non-ferrometalen 3-15 mm, buizen, profielen tot 30 mm gefreesd, gezet	HSS	74	1	3,0 mm	U 127 D	5	623939000*

Overige toebehoren voor decoupeerzagen

		Art. nr.
	<p><b>Beschermplaat</b></p> <ul style="list-style-type: none"> <li>Om op de voetplaat van de decoupeerzaag aan te brengen</li> <li>De universele kunststof beschermplaat ter bescherming van alle werkstukoppervlakken</li> <li>Geleiderailadapter aan beide zijden aan te koppelen, compatibel met Metabo, Mafell en Bosch</li> <li>Rubberen opzetstuk voor invalsneden</li> <li>Gebruik van splinterbeveiligingsplaatjes mogelijk</li> </ul> <p>Geschikt voor machine: STE 140, STE 140 Plus, STEB 140, STEB 140 Plus, STA 18 LTX 140</p>	623595000*
	<p><b>Beschermplaat</b></p> <ul style="list-style-type: none"> <li>Om op de voetplaat van de decoupeerzaag aan te brengen</li> <li>De kunststof/viltten beschermplaat voorkomt dat zeer gevoelige werkstukoppervlakken bekrast worden, incl. 3 reserveviltten</li> <li>Geleiderailadapter aan beide zijden aan te koppelen, compatibel met Metabo, Mafell en Bosch</li> <li>Rubberen opzetstuk voor invalzagen</li> <li>Gebruik van splinterbeveiligingsplaatjes mogelijk</li> </ul> <p>Geschikt voor machine: STE 140, STE 140 Plus, STEB 140, STEB 140 Plus, STA 18 LTX 140</p>	623596000*
	<p><b>Beschermplaat</b></p> <ul style="list-style-type: none"> <li>Om op de voetplaat van de decoupeerzaag aan te brengen</li> <li>De duurzame beschermplaat van kunststof/hard papier (pentinax) voor hout of op hout gelijkende werkstukoppervlakken</li> <li>Geleiderailadapter aan beide zijden aan te koppelen, compatibel met Metabo, Mafell en Bosch</li> <li>Rubberen opzetstuk voor invalsneden</li> <li>Gebruik van splinterbeveiligingsplaatjes mogelijk</li> </ul> <p>Geschikt voor machine: STE 140, STE 140 Plus, STEB 140, STEB 140 Plus, STA 18 LTX 140</p>	623597000*
	<p><b>Beschermplaat</b></p> <ul style="list-style-type: none"> <li>Om op de voetplaat van de decoupeerzaag aan te brengen</li> <li>De beschermplaat voorkomt krassen op gevoelige werkstukoppervlakken</li> </ul> <p>Geschikt voor machine: STEB 70 Quick, STEB 80 Quick, STE 90 SCS, STE 100 SCS, STA 18 LTX, STE 100 Plus, STE 135, STE 135 Plus, STEB 135, STEB 135 Plus, STEB 65 Quick, STE 100 Quick, STA 18 LTX 100, STAB 18 LTX 100</p>	623664000*
	<p><b>Cirkel- en parallelgeleiding</b></p> <ul style="list-style-type: none"> <li>Voor het zagen van cirkels van Ø 100 mm tot Ø 360 mm en voor zaagsneden parallel met een rand (max. afstand van de rand 210 mm).</li> </ul> <p>Geschikt voor machine: STE 140, STE 140 Plus, STEB 140, STEB 140 Plus, STA 18 LTX 140, STEB 65 Quick, STEB 65 Quick, STE 100 Quick, STA 18 LTX 100, STAB 18 LTX 100</p>	623591000*
	<p><b>Cirkel- en parallelgeleiding</b></p> <ul style="list-style-type: none"> <li>Voor het zagen van cirkels van Ø 100 mm tot Ø 360 mm en voor zaagsneden parallel met een rand (max. afstand van de rand 210 mm).</li> </ul> <p>Geschikt voor machine: STE 100 Plus, STE 135, STE 135 Plus, STEB 135, STEB 135 Plus, STA 18 LTX, STEB 70 Quick, STEB 80 Quick, STE 90 SCS, STE 100 SCS</p>	631340000*

	Art. nr.
 <p><b>Geleiderail</b></p> <ul style="list-style-type: none"> <li>■ Stabiel, geanodiseerd aluminium profiel</li> <li>■ Antisliplaag voor grip bij het plaatsen en ter bescherming van de werkstukken tegen krassen</li> <li>■ Spelingvrij instelbare geleidingsliniaal</li> </ul> <p>Geschikt voor: Metabo-decoupeerzagen, -cirkelzagen en de bovenfrezen OFE 738 en Of E 1229 Signal (bij gebruik van de desbetreffende toebehoren); KS 55 FS, KSE 55 Vario Plus, KS 66 Plus, KSE 68 Plus direct te gebruiken; ook geschikt voor de doorslijp-afzuigbeschermkap CED 125 Plus in combinatie met een haakse slijper</p> <p>Totale lengte 1.500 mm</p>	631213000
 <p><b>Geleidingsvoorziening</b></p> <ul style="list-style-type: none"> <li>■ Voor het gebruik van de decoupeerzagen in combinatie met de geleiderail (631213000)</li> </ul> <p>Geschikt voor machine: STEB 70 Quick, STEB 80 Quick, STE 90 SCS, STE 100 SCS, STE 100 Plus, STE 135, STE 135 Plus, STEB 135, STEB 135 Plus, STA 18 LTX</p>	631249000
 <p><b>Verbindingsstuk</b></p> <ul style="list-style-type: none"> <li>■ Voor probleemloos verbinden van 2 geleiderails (631213000)</li> </ul>	631211000*
 <p><b>2 spantangen FSZ</b></p> <ul style="list-style-type: none"> <li>■ Voor het bevestigen van de geleiderail op het werkstuk of de werktafel</li> </ul>	631031000*
 <p><b>Koelsmeerstift</b></p> <ul style="list-style-type: none"> <li>■ Verlenging van de standtijden bij gereedschap zoals bijv. kernboren, metaalboren, BiM-gatenzagen, frezen of zaagbladen</li> </ul>	623443000
 <p><b>3 splinterbeveiligingsplaatjes</b></p> <ul style="list-style-type: none"> <li>■ Voor het splintervrij zagen met de decoupeerzaag</li> </ul> <p>Geschikt voor machine: STE 100 Plus, STE 135, STE 135 Plus, STEB 135, STEB 135 Plus</p>	623665000*
 <p><b>3 splinterbeveiligingsplaatjes</b></p> <ul style="list-style-type: none"> <li>■ Voor het splintervrij zagen met de decoupeerzaag</li> </ul> <p>Geschikt voor machine: STEB 70 Quick, STEB 80 Quick, STE 90 SCS, STE 100 SCS, STA 18 LTX, ST 50 Pendix, STE 70, STE 80 Quick, STE 140, STE 140 Plus, STEB 140, STEB 140 Plus, STA 18 LTX 140, STEB 65 Quick, STE 100 Quick, STA 18 LTX 100, STAB 18 LTX 100</p>	631208000*
 <p><b>Afzuigset</b></p> <ul style="list-style-type: none"> <li>■ Afzuigset met geribbeld uiteinde voor veilige aansluiting op Metabo-alleszuiger met zuigslang-Ø 27 mm en 35 mm.</li> </ul> <p>Geschikt voor machine: STA 18 LTX 140</p>	623669000*
 <p><b>Afzuigset</b></p> <ul style="list-style-type: none"> <li>■ Afzuigset met geribbeld uiteinde voor veilige aansluiting op Metabo-alleszuiger met zuigslang-Ø 27 mm en 35 mm</li> </ul> <p>Geschikt voor machine: STE 140, STE 140 Plus, STEB 140, STEB 140 Plus</p>	623670000*
 <p><b>Zuigslang</b></p> <ul style="list-style-type: none"> <li>■ Met bajonetaansluitstuk en rubberen aansluitstuk (binnen-Ø 30 mm, buiten-Ø 35 mm)</li> </ul> <p>Aansluitstuk-Ø: 58 mm Slanglengte: 3,5 m Zuigslang-Ø: 27 mm</p>	631938000
 <p><b>Zuigslang</b></p> <ul style="list-style-type: none"> <li>■ Antistatische zuigslang</li> <li>■ Met bajonetaansluitstuk en rubberen aansluitstuk (binnen-Ø 30 mm, buiten-Ø 35 mm)</li> </ul> <p>Aansluitstuk-Ø: 58/35 mm Slanglengte: 3,5 m Zuigslang-Ø: 27 mm</p>	631939000

\* ZB-verpakt

## Robuuste reciprozagen: voor krachtig zagen.

Bijna geen enkele machine is zo veelzijdig als een reciprozaag. In de bouw en renovatie is het de eerste keuze voor grove zaagsneden, bijvoorbeeld voor het afkorten van buizen, voor het zagen van hout en isolatieplaten, het afkorten van gasbetonstenen en nog veel meer. Met de SSEP 1400 MVT en het kleinere model SSE 1100 biedt Metabo twee bijzonder robuuste en krachtige reciprozagen aan.



**Metabo Quick**  
voor gereedschapsloze zaagbladwissel

**Bijschakelbare 3-traps pendelslag**  
Voor optimaal zaagvermogen in ieder materiaal

**Optimale bediening**  
door ommanteld, robuust tandwielhuis van aluminium persgietwerk

**VARIO CONSTAMATIC**

**Zeer zware toepassingen** dankzij krachtige 1.400 Watt-motor met constant aantal slagen

**Maximale controle** door middel van snelheidsschakelaar met vergrendelfunctie en stelwielje om het aantal slagen vooraf te kiezen

**Metabo VibraTech (MVT):** geïntegreerde balancering voor trillingsreductie

SSEP 1400 MVT



Reciprozagen kunnen dankzij het universele zaagbladassortiment worden gebruikt in de meest verschillende materialen, zoals hier in gasbeton.



Met de SSEP 1400 MVT kunnen professionals in de bouw en renovatie dankzij de krachtige 1.400 Watt-motor ook bij zeer zware toepassingen snel werken.



De SSE 1100 is geschikt voor alle standaard toepassingen, bijvoorbeeld voor het afkorten van buizen, voor het zagen van hout en isolatieplaten en nog veel meer.

01  
02  
03  
04  
05  
06  
07  
08  
09  
10  
11  
12  
13  
14  
15

10,8 V  
18 V



Technische gegevens	Accu-reciprozaag PowerMaxx ASE	Accu-reciprozaag SSE 18 LTX Compact	Accu-reciprozaag ASE 18 LTX
Type accu-pack	Li-Ion	Li-Ion / LiHD	Li-Ion / LiHD
Spanning van de accu-pack	10,8 V	18 V	18 V
Aantal slagen bij onbelast draaien	0 - 3.100 /min	0 - 3.100 /min	0 - 2.700 /min
Zaagslaglengte	13 mm	13 mm	30 mm
Gewicht (met accu-pack)	1,2 kg	1,9 kg	3,9 kg

**Met:**

Art. nr.	602264	602266	602269
Decoupeerzaagblad voor metaal	■	■	
Reciprozaagblad voor hout en metaal	■	■	
Inbussleutel			■
2 Li-Power accu-packs (10,8 V/2,0Ah)	■		
2 LiHD accu-packs (18 V/4,0 Ah)		■	
2 LiHD accu-packs (18 V/5,5 Ah)			■
Lader ASC 30-36 V »AIR COOLED«		■	■
Lader LC 40	■		
Kunststof koffer	■	■	■

Overige varianten vindt u in de Metabo-prijslijst en op internet

**Productvoordelen**

- Lichte, extreem handige zaag voor bediening met 1 of 2 handen
- Bijzonder geschikt voor het werken op moeilijk toegankelijke plaatsen
- Uitgebreid gebruiksspectrum door unieke Quick-opname voor reciprozaagbladen en decoupeerzaagbladen
- Gereedschapsloos verstelbare diepte-aanslag voor optimaal gebruik van het zaagblad en veelzijdig gebruik zoals bijv. invalsnedes
- Geïntegreerde LED-werklamp voor optimale verlichting van het zaagbereik
- Praktische capaciteitsaanduiding voor controle van de accu-laadtoestand
- Elegante, lichte machine met softgrip-handgreep voor comfortabel zagen in elke werkpositie
- Robuust tandwielhuis van aluminium persgietwerk, bekleed voor optimale bediening
- Zaagblad 180° draaibaar om boven het hoofd makkelijk te kunnen werken
- Verstelbare diepte-aanslag voor optimaal gebruik van het zaagblad en veelzijdig gebruik zoals bijv. invalsnedes
- Accu-packs met capaciteitsaanduiding voor controle van de laadtoestand
- Vario (V)-elektronica voor het werken met regelbare slagfrequentie aangepast aan het materiaal
- Metabo Quick voor gereedschapsloze zaagbladwissel
- Brede toepassingsmogelijkheden door middel van het afgestemde Metabo-zaagbladassortiment

**Systeemcomponenten**

Toebehoren → 406 | Accu-packs → 72



Technische gegevens	Reciprozaag SSE 1100	Reciprozaag SSEP 1400 MVT
Opgenomen vermogen	1.100 W	1.400 W
Afgegeven vermogen	550 W	600 W
Aantal slagen bij onbelast draaien	0 - 2.600 /min	0 - 2.800 /min
Zaagslaglengte	28 mm	32 mm
Pendelslag-standen	0	3
Gewicht (zonder netsnoer)	3,9 kg	4,6 kg
Kabellengte	4 m	4 m

**Met:**

Art. nr.	606177	606178
Zaagblad hout		■
Zaagblad metaal		■
Zaagblad hout+metaal	■	
Kunststof koffer	■	■

**Productvoordelen**

- Elegante machine met softgrip-handgreep voor comfortabel zagen in elke werkpositie
- Vario (V)-elektronica voor het werken met regelbare slagfrequentie aangepast aan het materiaal
- Snelheidsschakelaar met vergrendelfunctie voor continubedrijf
- De krachtige motor maakt het mogelijk om snel te zagen.
- Krachtige 1400 Watt-motor met een constant aantal slagen voor zeer zware toepassingen
- Bijschakelbare pendelslag met 3 standen voor optimaal zaagvermogen in ieder materiaal
- Metabo VibraTech (MVT): geïntegreerde balancerende voor trillingsreductie
- Vario-Constamatic (VC)-volle-golf elektronica voor het werken met slagfrequenties aangepast aan het materiaal, die onder belasting constant blijven
- Maximale controle door middel van snelheidsschakelaar met vergrendelfunctie en stelwielje om het aantal slagen vooraf te kiezen
- Geïntegreerde LED-werklamp voor optimale verlichting van het zaagbereik
- Robuust tandwielhuis van aluminium persgietwerk, bekleed voor optimale bediening
- Metabo Quick voor gereedschapsloze zaagbladwissel
- Zaagblad 180° draaibaar om boven het hoofd makkelijk te kunnen werken
- Gereedschapsloos verstelbare diepte-aanslag voor optimaal gebruik van het zaagblad en veelzijdig gebruik zoals bijv. invalsnedes
- Transmissie tegen stof en spatwater beschermd
- Brede toepassingsmogelijkheden door middel van het afgestemde Metabo-zaagbladassortiment

**Systeemcomponenten**

Toebehoren → 406

01  
02  
03  
04  
05  
06  
07  
08  
09  
10  
11  
12  
13  
14  
15

Metaal

Art. nr. (Gelijk aan Bosch-type)		631129000 (S 918 AF)	631130000 (S 918 BF)	631454000 (S 922 EF)	631493000 (S 1122 EF)	631990000 (S 422 BF)	631491000 (S 922 BF)	631494000 (S 1122 BF)	628260000 (S 925 VF)	631991000 (S 1025 VF)	628261000 (S 1125 VF)	628263000 (S 1225 VF)	631909000 (S 1025 BF)	631992000 (S 920 CF)	631993000 (S 1120 CF)	628255000 (S 926 BEF)	628256000 (S 1126 BEF)	628257000 (S 926 CHF)	631989000 (T 1126 CHF)	628258000 (S 1136 BEF)	628269000 (S 1136 CHF)	631914000 (S 123 XF)	
		»flexible« reciprozaagbladen < 1,0 mm						»professional« reciprozaagbladen > 1,0 mm bladdikte										»premium«					
Te bewerken materiaal/c.q. toepassingen					voor vlakke zaagsneden	voor gebogen zaagsneden		voor vlakke zaagsneden				extra lang		extra dik robuust	extra dik robuust	zuiver recht, precies	zuiver recht, precies	snel recht, precies	snel recht, precies	bijzonder zuiver, recht, precies, hoge standtijd	bijzonder netjes, recht, precies, hoge standtijd	universeel progressief vertand	
Platen	< 3,0 mm	■		■	■	■			□	□	□	□	□										■
	< 8,0 mm		■				■	■	■	■	■	■	■	■	■	■	■	■	■	■	■	■	■
	> 8,0 mm								■	■	■	■	■	■	■	■	■	■	□	□		□	
Buizen, profielen	< 100 mm	■	■	■			■		■	□	□		■			■			■				■
	< 175 mm				■				■	■	■	■	■	■	■	■	■	■	■				
	< 250 mm											■											
Sloop en renovatie	-													■	■	■	■	■	■	■	■		

Hout

Art. nr. (Gelijk aan Bosch-type)		628241000 (S 617 K)	628242000 (S 1617 K)	628244000 (S 1111 K)	631470000 (S 644 D)	631472000 (S 1344 D)	631488000 (S 1631 L)	631913000 (S 2345 X)
		voor gebogen zaagsneden, grof	extra lang snel, grof	snel, grof	voor invalsneden	extra lang		universeel progressief vertand
Hout (droog), spaanplaten, triplex	< 100 mm				■			
	< 190 mm						■	■
	< 250 mm					■		
Hout (vochtig), brandhout, snoeien	< 100 mm	■						
	< 190 mm			■			■	
	< 250 mm		■					
Kunststoffen	< 100 mm				■			
	< 190 mm							■
	< 250 mm					■		

Hout + metaal

Art. nr. (Gelijk aan Bosch-type)		631125000 (S 1211 H)	631492000 (S 922 VF)	631495000 (S 1122 VF)	631407000 (S 1222 VF)	631932000 (S 1022 HF)	631984000 (S 611 VF)	631985000 (S 711 VF)	631986000 (S 1111 VF)	631987000 (S 1411 VF)	631925000 (S 610 DF)	631926000 (S 1110 DF)	631915000 (S 3456 XF)
		»flexible« < 1,0 mm				»professional« > 1,0 mm							
		extra lang	kort	extra lang	speciaal voor het repareren van pallets		voor gebogen zaagsneden		extra lang	extra dik, robuust kort	extra dik, robuust lang	universeel progressief vertand	
Hout, spaanplaten	< 100 mm		□		□		■	■		■		■	■
	< 175 mm			□	□				■		■		■
	< 250 mm	■			□				■				■
Hout met spijkers/metalen insluiting	< 100 mm		■				■	■		■			■
	< 175 mm			■		■			■			■	■
	< 250 mm	□			■				■				■
Platen	< 3,0 mm		■										■
	< 8,0 mm			■		■							■
	> 8,0 mm				■								■
Buizen/profielen	< 100 mm		■										■
	< 175 mm			■		■							■
	< 250 mm				■								■
Kunststoffen/raamkozijnen	< 100 mm		■				■	■		■			■
	< 175 mm			■		■			■			■	■
	< 250 mm	□			■				■				■
Reparaties van pallets	-				■							■	
Sloop en renovatie	-									■	■	□	

Speciale toepassingen

Art. nr. (Gelijk aan Bosch-type)		631817000 (S 518 EHM)	631818000 (S 1130 Riff)	631137000 (S 641 HM)	631146000 (S 1241 HM)	631819000 (S 2041 HM)	631144000 (S 713 AW)	631907000 (S 628 DF)	631916000 (S 1543 HM)	631917000 (S 1234 HM)	631918000 (S 2243 HM)
				kort	lang	extra lang		zuivere zaagsneden			
Roestvaste platen (inox)	2-4 mm	■									
Kunststoffen, GfK	-	■	■	■	■	■					
Karton, piepschuim, isolatiematerialen	-						■				
Gipskarton	-							■			
Gegoten stalen buizen	< Ø 6"		■								
Baksteen	< 100 mm		■	■					■		
	< 250 mm				■					■	
	< 350 mm					■					■
Gasbeton, vezelcement	< 100 mm			■							
	< 250 mm				■					■	
	< 350 mm					■					■
Muursteen, baksteen, poriënbeton, kalkzandsteen, cementplaten	< 150 mm								■		
	< 215 mm									■	
	< 365 mm										■

Legenda

- progressief vertand = tandsteek oplopend geschikt voor dun en dik materiaal.
- uitermate geschikt
- beperkt geschikt

01  
02  
03  
04  
05  
06  
07  
08  
09  
10  
11  
12  
13  
14  
15

# Reciprozaagbladen



## Kenmerken van de Metabo-reciprozaagbladen

### Kleur

De kleur geeft aan voor welk te bewerken materiaal het zaagblad het meest geschikt is.

- Geel** Voor hout
- Geel met blauwe letters** Voor hout / metaal
- Blauw** Voor metaal
- Blauw met rood** Voor metaal
- Zwart** Voor speciale toepassingen

### Stambladmateriaal

- HCS** Koolstofstaal: voor het zagen in zacht hout, harde vezelplaten, kunststoffen
- HSS** Krachtig snelsnijstaal: geschikt voor gebruik in metaal, aluminium
- BiM** Bimetaal: bijzonder buigzame en flexibele verbinding van HCS en HSS. De zaagbladen hebben een vele malen langere levensduur dan HCS en HSS en zijn bijzonder beproefd bij schachtbreukgevaar
- HM** Hardmetaal: deze bijzonder krachtige zaagbladen kunnen worden gebruikt bij roestvast staal, met glasvezel versterkte kunststof, gipskarton of cementvezelplaten. Zaagbladen met een HM-laag zijn geschikt voor het doorzagen van keramische tegels

### Kwaliteitsklassen

- Serie »classic«** Goede werkresultaten bij zeer goede standtijd
- Serie »flexible«** Breukvast en flexibel
- serie »professional«** Stabiël, nauwkeurig werken, voor zware omstandigheden
- Serie »professional premium«** Extreem lange levensduur
- Serie »pionier«** Snel door alle materialen
- Serie »expert«** Voor speciale toepassingen

### Uitvoering



- Tanden gefreesd, vrij zegend gezet**  
Relatief ruwe zaagsnede, snel werken in hard en zacht hout, aluminium, non-ferrometalen en kunststoffen
- Tanden gefreesd, vrij zegend gezet**  
Fijne snede met rechte machinegeleiding in hard en zacht hout, aluminium, non-ferro metalen en kunststoffen
- Tanden geslepen, vrij zegend gezet**  
Snel zagen in hard en zacht hout
- Tanden geslepen, vrij zegend met vrijloophoek geslepen**  
Fijne, zuivere zaagsnede in hout en kunststoffen

### Schachtvorm

De reciprozaagbladen van Metabo worden met een universele schacht voor decoupeerzagen van alle bekende fabrikanten geleverd.



## Repricozaagbladen met 1/2" universeelschacht

■ Geschikt voor Metabo, AEG, Black & Decker, Bosch, DeWalt, Flex, Hitachi, Milwaukee, Porter Cable, Skil enz.

### Voor metaal, serie »flexible«

Breukbestendig, flexibel, reciprozaagbladen < 1,0 mm dikte

Uitvoering	Materiaal-uitvoering	Totale lengte mm	Dikte mm	Tandsteek	Gelijk aan Bosch-type	Verkoopenheid	Art. nr.
Platen 1-3 mm, profielen 5-100 mm gegolfd, gefreesd	BiM	150	0,9	1 mm/ 24 TPI	S 918 AF	2	631129000*
Platen 2-8 mm, profielen 10-100 mm gegolfd, gefreesd	BiM	150	0,9	1,8 mm/ 14 TPI	S 918 BF	2	631130000*
Platen 0,7-3 mm, profielen Ø 0,5-100 mm, profielen 0,5-100 mm gezet, gefreesd	BiM	150	0,9	1,4 mm/ 18 TPI	S 922 EF	2	631080000*
						5	631454000*
						25	628251000*
Platen 1,5-4 mm, profielen Ø 5-175 mm, profielen 5-175 mm, voor vlakke zaagsneden gezet, gefreesd	BiM	225	0,9	1,4 mm/ 18 TPI	S 1122 EF	2	631095000*
						5	631493000*
						25	628252000*
Platen 1,5-6 mm, speciaal voor gebogen zaagsneden gezet, gefreesd	BiM	100	0,9	1,8 mm/ 14 TPI	S 422 BF	5	631990000*
Platen 3-8 mm, buizen, profielen Ø 10 - 100 mm gezet, gefreesd	BiM	150	0,9	1,8 mm/ 14 TPI	S 922 BF	2	631093000*
						5	631491000*
						25	628253000*
						100	625491000
Platen 3-8 mm, buizen, profielen Ø 10 - 175 mm, vlakke zaagsneden gezet, gefreesd	BiM	225	0,9	1,8 mm/ 14 TPI	S 1122 BF	2	631096000*
						5	631494000*
						25	628254000*
						100	625492000
Platen 3-8 mm, profielen gezet, gefreesd	BiM	100	0,9	2 mm/ 14 TPI	S 522 BF	5	628267000*
Platen 0,7-3 mm, profielen gezet, gefreesd	BiM	100	0,9	1,41 mm/ 18 TPI	S 522 EF	5	628268000*

### voor metaal, serie »professional«

Stabiël, nauwkeurig, voor zware omstandigheden, reciprozaagbladen > 1,0 mm dikte

Uitvoering	Materiaal-uitvoering	Totale lengte mm	Dikte mm	Tandsteek	Gelijk aan Bosch-type	Verkoopenheid	Art. nr.
Platen 2-12 mm, buizen, profielen Ø 10 - 100 mm gezet, gefreesd	BiM	150	1,25	1,8-2,6 mm/ 10-14 TPI	S 925 VF	5	628260000*

\* ZB-verpakt

Uitvoering	Materiaal-uitvoering	Totale lengte mm	Dikte mm	Tandsteek	Gelijk aan Bosch-type	Verkoopenheid	Art. nr.
 Platen 2-12 mm, buizen, profielen Ø 10 - 150 mm gezet, gefreesd	BiM	200	1,25	1,8-2,6 mm/ 10-14 TPI	S 1025 VF	5	631991000*
 Platen 2-12 mm, buizen, profielen Ø 10-175 mm gezet, gefreesd	BiM	225	1,25	1,8-2,6 mm/ 10-14 TPI	S 1125 VF	5	628261000*
						25	628262000*
 Platen 2-12 mm, buizen, profielen Ø 10 - 250 mm gezet, gefreesd	BiM	300	1,25	1,8-2,6 mm/ 10-14 TPI	S 1225 VF	5	628263000*
 Platen 2-8 mm, buizen, profielen Ø 10 - 150 mm gezet, gefreesd	BiM	200	1,25	1,8 mm/ 14 TPI	S 1025 BF	5	631909000*
 Platen 4-10 mm, buizen en profielen Ø 20-100 mm, voor buiszaagvoorzieningen, voor sloop- en renovatiewerkzaamheden, glas gezet, gefreesd	BiM	150	1,6	2,5+ 3,2 mm/ 8+10 TPI	S 920 CF	5	631992000*
 Platen 4-10 mm, buizen en profielen Ø 20 - 175 mm, voor buiszaagvoorzieningen, voor sloop- en renovatiewerkzaamheden, glas gezet, gefreesd	BiM	225	1,6	2,5+ 3,2 mm/ 8+10 TPI	S 1120 CF	5	631993000*
 Platen 3-8 mm, buizen en profielen Ø 20-100 mm, voor buiszaagvoorzieningen, voor sloop- en renovatiewerkzaamheden, voor rechte, nauwkeurige en bijzonder zuivere zaagsneden gezet, gefreesd	BiM	150	1,1	1,4+ 1,8 mm/ 14+18 TPI	S 926 BEF	5	628255000*
 Platen 3-8 mm, buizen en profielen Ø 20-175 mm, voor buiszaagvoorzieningen, voor sloop- en renovatiewerkzaamheden, voor rechte, nauwkeurige en bijzonder zuivere zaagsneden gezet, gefreesd	BiM	225	1,1	1,4+ 1,8 mm/ 14+18 TPI	S 1126 BEF	5	628256000*
 Platen 4-10 mm, buizen en profielen Ø 20-100 mm, voor buiszaagvoorzieningen, voor sloop- en renovatiewerkzaamheden, voor rechte, nauwkeurige en snelle zaagsneden gezet, gefreesd	BiM	150	1,1	2,5+ 3,2 mm/ 8+10 TPI	S 926 CHF	5	628257000*
 Platen 4-10 mm, buizen en profielen Ø 20-175 mm, voor buiszaagvoorzieningen, voor sloop- en renovatiewerkzaamheden, voor rechte, nauwkeurige en snelle zaagsneden gezet, gefreesd	BiM	225	1,1	2,5+ 3,2 mm/ 8+10 TPI	S 1126 CHF	5	631989000*

voor metaal, serie »professional premium«



Unieke alsmede uitermate agressieve en robuuste veranding, hoge zaagsnelheden en zeer hoge standtijden

Uitvoering	Materiaal-uitvoering	Totale lengte mm	Dikte mm	Tandsteek	Gelijk aan Bosch-type	Verkoopenheid	Art. nr.
 Platen 3-8 mm, buizen en profielen Ø 20-175 mm, voor buiszaagvoorzieningen, voor rechte, nauwkeurige en bijzonder zuivere zaagsneden, met extreem lange levensduur gezet, gefreesd	BiM	225	0,9	1,4+1,8 mm/ 14+18 TPI	S 1136 BEF	2	628258000*

Uitvoering	Materiaal-uitvoering	Totale lengte mm	Dikte mm	Tandsteek	Gelijk aan Bosch-type	Verkoopenheid	Art. nr.
 Platen 4-10 mm, buizen en profielen Ø 20-175 mm, voor buiszaagvoorzieningen, voor rechte, nauwkeurige en snelle zaagsneden, met extreem lange levensduur gezet, gefreesd	BiM	225	1,1	2,5+3,2 mm / 8+10 TPI	S 1136 CHF	2	628269000*





voor metaal, serie »pionier«

Universeel en snel in dik en dun materiaal



Uitvoering	Materiaal-uitvoering	Totale lengte mm	Dikte mm	Tandsteek	Gelijk aan Bosch-type	Verkoopenheid	Art. nr.
 Platen 1-8 mm, profielen Ø 5 - 100 mm gezet, gefreesd	BiM	150	0,9	progressief	S 123 XF	2	631911000*
 Platen 1-8 mm, profielen Ø 5 - 100 mm geslepen, gefreesd	BiM	150	0,9	progressief	S 123 XF	5	631914000*

voor hout en metaal, serie »flexible«

Breukbestendig, flexibel, reciprozaagbladen < 1,0 mm dikte







Uitvoering	Materiaal-uitvoering	Totale lengte mm	Dikte mm	Tandsteek	Gelijk aan Bosch-type	Verkoopenheid	Art. nr.
 Hout, hout met spijkers, non-ferrometalen, kunststoffen gezet, gefreesd	HCS	300	0,9	2,5 mm/ 10 TPI	S 1211 H	2	631125000*
 Hout, hout met spijkers, metalen inlelementen Ø 5-100 mm, platen, buizen, profielen 3-10 mm, kunststoffen 3-100 mm gezet, gefreesd	BiM	150	0,9	1,8-2,6 mm/ 10-14 TPI	S 922 VF	2	631094000*
						5	631492000*
						25	628246000*
 Hout, hout met spijkers, metalen inlelementen Ø 5-175 mm, platen, buizen, profielen 3-10 mm, kunststoffen 3 - 175 mm gezet, gefreesd	BiM	225	0,9	1,8-2,6 mm/ 10-14 TPI	S 1122 VF	2	631097000*
						5	631495000*
						25	628247000*
						100	625494000
 Hout, hout met spijkers, metalen inlelementen Ø 5-250 mm, platen, buizen, profielen 3-10 mm, kunststoffen 3-250 mm gezet, gefreesd	BiM	300	0,9	1,8-2,6 mm/ 10-14 TPI	S 1222 VF	2	631098000*
						5	631407000*
						25	628248000*
 Hout, hout met spijkers, metalen inlelementen Ø 5-150 mm, platen, buizen, profielen 3-12 mm, kunststoffen 3-150 mm gezet, gefreesd	BiM	200	0,9	2,5 mm/ 10 TPI	S 1022 HF	5	631932000*
						25	628249000*
						200	625497000

\* ZB-verpakt

Uitvoering	Materiaal-uitvoering	Totale lengte mm	Dikte mm	Tandsteek	Gelijk aan Bosch-type	Verkoopenheid	Art. nr.
 Hout, hout met spijkers, kunststof spaanplaten							
gezet, gefreesd	BiM	100	0,9	4 mm/6 TPI	S 511 DF	5	628265000*
 hout, metaal en kunststoffen							
gezet, gefreesd	BiM	100	0,9	1,41-1,81 mm/ 14-18 TPI	S 522BEF	5	628266000*

**voor hout en metaal, serie »professional«**

Snel, stabiel, voor zware werkzaamheden, reciprozaagbladen > 1,0 mm dikte

Uitvoering	Materiaal-uitvoering	Totale lengte mm	Dikte mm	Tandsteek	Gelijk aan Bosch-type	Verkoopenheid	Art. nr.
 Hout 10-100 mm, hout met spijkers, kunststoffen, raamkozijnen, speciaal voor invalsnedes							
gezet, gefreesd	BiM	150	1,25	3,2-5,1 mm/ 5-8 TPI	S 611VF	5	631984000*
						25	628250000*
 Hout, hout met spijkers, kunststoffen, spaanplaten 10-100 mm, speciaal voor gebogen zaagsneden							
gezet, gefreesd	BiM	150	1,25	3,2-5,1 mm/ 5-8 TPI	S 711 VF	5	631985000*
 Hout, hout met spijkers, kunststoffen, spaanplaten 10-175 mm							
gezet, gefreesd	BiM	225	1,25	3,2-5,1 mm/ 5-8 TPI	S 1111 VF	5	631986000*
 Hout, hout met spijkers, kunststoffen, spaanplaten 10-250 mm							
gezet, gefreesd	BiM	300	1,25	3,2-5,1 mm/ 5-8 TPI	S 1411 VF	5	631987000*
 Hout, hout met spijkers, metalen inlelementen Ø 10-100 mm, kunststoffen, voor sloop- en renovatiewerkzaamheden							
gezet, gefreesd	BiM	150	1,6	4,3 mm/ 6 TPI	S 610 DF	5	631925000*
 Hout, hout met spijkers, metalen inlelementen Ø 10-175 mm, kunststoffen, voor sloop- en renovatiewerkzaamheden							
gezet, gefreesd	BiM	225	1,6	4,3 mm/ 6 TPI	S 1110 DF	5	631926000*

**voor hout en metaal, serie »pionier«**

Universeel en snel in alle materialen

Uitvoering	Materiaal-uitvoering	Totale lengte mm	Dikte mm	Tandsteek	Gelijk aan Bosch-type	Verkoopenheid	Art. nr.
 Hout, hout met spijkers, metalen inlelementen Ø 5-150 mm, platen, buizen, profielen 3-18 mm, kunststoffen 5-150 mm							
gezet, gefreesd	BiM	200	1,25	progressief	S 3456 XF	2	631912000*
						5	631915000*





**voor hout, serie »classic«**

Voor de zware toepassingen op de bouwplaats en in de tuin

Uitvoering	Materiaal-uitvoering	Totale lengte mm	Dikte mm	Tandsteek	Gelijk aan Bosch-type	Verkoopenheid	Art. nr.
 Hout (ook vochtig) 6-100 mm, snoeien, voor snelle, grove zaagsneden, speciaal voor gebogen zaagsneden							
gezet, gefreesd	HCS	150	1,25	8,5 mm/ 3 TPI	S 617 K	2	628240000*
						5	628241000*
 Hout (ook vochtig) 10-250 mm, snoeien, voor snelle, grove zaagsneden							
gezet, gefreesd	HCS	300	1,25	8,5 mm/ 3 TPI	S 1617 K	5	628242000*
 Hout (ook vochtig) 15-190 mm, brandhout, voor snelle, grove zaagsneden							
gezet, gefreesd	HCS	225	1,25	8,5 mm/ 3 TPI	S 1111 K	2	628243000*
						5	628244000*

**voor hout, serie »professional«**

Voor de professionele toepassingen op de bouwplaats en in de tuin

Uitvoering	Materiaal-uitvoering	Totale lengte mm	Dikte mm	Tandsteek	Gelijk aan Bosch-type	Verkoopenheid	Art. nr.
 Hout 6-100 mm, spaanplaten 6-60 mm, triplex, kunststof, speciaal voor invalsnedes							
gezet, geslepen	HCS	150	1,25	4,0 mm/ 6 TPI	S 644 D	2	631120000*
						5	631470000*
 Hout 10-250 mm, spaanplaten 10-100 mm, triplex, kunststoffen							
gezet, geslepen	HCS	300	1,25	4,0 mm/ 6 TPI	S 1344 D	2	631122000*
						5	631472000*
 Hout (ook vochtig) 15-190 mm, brandhout, snoeien							
gezet, geslepen, geharde tanden	HCS	240	1,5	5,0 mm/ 5 TPI	S 1531 L	2	631139000*
						5	631488000*
						25	628245000*
 Hout (ook vochtig) 15-100 mm, brandhout 15-90 mm							
gezet, geslepen, geharde tanden	HCS	240	1,5	8,5 mm/ 3 TPI	S 1542 K	5	631490000*











**voor hout, serie »pionier«**

Universeel en snel in dik en dun materiaal

Uitvoering	Materiaal-uitvoering	Totale lengte mm	Dikte mm	Tandsteek	Gelijk aan Bosch-type	Verkoopenheid	Art. nr.
 Hout (ook vochtig) 6-150 mm, platen 6-60 mm, triplex, kunststoffen, speciaal voor invalsnedes							
gezet, geslepen	HCS	200	1,25	progressief	S 2345 X	2	631910000*
						5	631913000*

Voor speciale toepassingen, serie »expert«

Voor iedere speciale toepassing het optimale soort reciprozaagblad

Uitvoering	Materiaal-uitvoering	Totale lengte mm	Dikte mm	Tandsteek	Gelijk aan Bosch-type	Verkoopenheid	Art. nr.
	Roestvaste platen (inox) 2-4 mm, roestvaste profielen 2-50 mm, kunststoffen (glasvezelversterkte kunststoffen)						
HM-tandstrip, geslepen	HM	115	1,25	1,4 mm/ 18 TPI	S 522 EHM	2	631817000*
	Gegoten stalen buizen max. Ø 6", baksteen, kunststoffen (glasvezelversterkte kunststoffen)						
HM-gecoat, korrel 30	HM	225	1,25		S 1130 Riff	2	631818000*
	Karton, piepschuim, isolatiemateriaal						
Mes geslepen	HCS	150	1		S 713 AW	2	631144000*
	Gasbeton 6-100 mm, baksteen 6-100 mm, vezelcement, glasvezelversterkte kunststoffen						
hardmetalen tanden, gezet	HM	150	1,25	4,3 mm/ 6 TPI	S 641 HM	1	631137000*
	Poriënbeton, baksteen 10-250 mm, vezelcement, glasvezelversterkte kunststoffen						
hardmetalen tanden, gezet	HM	300	1,5	8,5 mm/ 3 TPI	S 1241 HM	1	631146000*
	Poriënbeton, baksteen 20-350 mm, vezelcement, glasvezelversterkte kunststoffen						
hardmetalen tanden, gezet	HM	400	1,5	12,7 mm/ 2 TPI	S 2041 HM	1	631819000*
	Gipskarton, voor zuivere zaagsneden						
gezet, gefreesd	BiM	100	0,9	4,2 mm/ 6 TPI	S 528 DF	5	628264000*
	Gipskarton 8-100 mm, voor zuivere zaagsneden						
gezet, gefreesd	BiM	150	1,25	4,3 mm/ 6 TPI	S 628 DF	5	631907000*
	Muursteen, baksteen, poriënbeton, cementplaten, voor materiaaldiktes < 150 mm						
	HM	240	1,5	12,7 mm/ 2 TPI	S 1543 HM	1	631916000*
	Muursteen, baksteen, poriënbeton, cementplaten, voor materiaaldiktes < 215 mm						
	HM	305	1,5	12,7 mm/ 2 TPI	S 1243 HM	1	631917000*
	Muursteen, baksteen, poriënbeton, cementplaten, voor materiaaldiktes < 365 mm						
	HM	455	1,5	12,7 mm/ 2 TPI	S 2243 HM	1	631918000*

\* ZB-verpakt

# 18 V



### Technische gegevens

Technische gegevens	Accu-multitool MT 18 LTX
Type accu-pack	Li-Ion / LiHD
Spanning van de accu-pack	18 V
Schuurbewegingen bij stationair toerental	7.000 - 18.000 /min
Gereedschapopname	OIS-/Starlock-compatibel
Oscillatiehoek links/rechts	1,6 °
Schuurzool, afmeting van hoek tot hoek	93 mm
Gewicht (met accu-pack)	1,9 kg

### Met:

Art. nr.	613021
Invalzaagblad 32 mm HCS (hout)	■
Segmentzaagblad 85 mm BiM (hout + metaal)	■
Schaafbeitel star 52 mm HCS	■
Driehoekschuurzool 93 mm met klit hechting	■
5 hechtschuurbladen 93 mm P 80	■
5 hechtschuurbladen 93 mm P 120	■
Afzuigadapter	■
Multi-adapters	■
2 LiHD accu-packs (18 V/4,0 Ah)	■
Lader ASC 30-36 V »AIR COOLED«	■
Kunststof koffer	■

Overige varianten vindt u in de Metabo-prijslijst en op internet

### Productvoordelen

- Oscillerend accu-multitool met hoge performance, vergelijkbaar met een machine op netstroom
- Onmisbaar bij de interieurbouw voor het zagen, schuren, schrapen, raspen van de meest uiteenlopende materialen
- Gereedschapopname voor maximale uitwisselbaarheid met OIS-, Starlock- en andere toebehoren
- Metabo Quick gereedschapsnelwissel voor tijdbesparend, comfortabel wisselen van toebehoren
- Snel en krachtig door de combinatie van grote oscillatiehoek van 3,2° en VTC-elektronica met constant toerental, ook onder belasting
- Extra heldere dubbele LED voor goed zicht
- Slank design en antislip softgrip-oppervlak voor optimale bediening
- Afzuigmogelijkheid door aansluiting van een alleszuiger
- Accu-packs met capaciteitsaanduiding voor controle van de laadtoestand

### Systeemcomponenten

Toebehoren → 416 | Accu-packs → 72



### Technische gegevens

Technische gegevens	Multitool MT 400 Quick
Schuurbeweging bij stationair toerental	11.000 - 18.500 /min
Opgenomen vermogen	400 W
Gereedschapopname	OIS-/Starlock-compatibel
Oscillatiehoek links/rechts	1,6 °
Schuurzool, afmeting van hoek tot hoek	93 mm
Gewicht (zonder netsnoer)	1,4 kg

### Met:

Art. nr.	601406
Invalzaagblad 32 mm HCS (hout)	■
Segmentzaagblad 85 mm BiM (hout + metaal)	■
Schaafbeitel star 52 mm HCS	■
Invalzaagblad 32 mm BiM (metaal)	■
Segmentzaagblad 85 mm HM (tegels)	■
Driehoekschuurzool 78 mm HM (tegels)	■
Driehoekschuurzool 93 mm met klit hechting	■
5 hechtschuurbladen 93 mm P 80	■
5 hechtschuurbladen 93 mm P 120	■
Afzuigadapter	■
Multi-adapters	■
Gereedschapsbox	■
MetaLoc	■

Overige varianten vindt u in de Metabo-prijslijst en op internet

### Productvoordelen

- Onmisbaar bij de interieurbouw voor het zagen, schuren, schrapen, raspen van de meest uiteenlopende materialen
- Gereedschapopname voor maximale uitwisselbaarheid met OIS-, Starlock- en andere toebehoren
- Metabo Quick gereedschapsnelwissel voor tijdbesparend, comfortabel wisselen van toebehoren
- Snel en krachtig door de combinatie van grote oscillatiehoek van 3,2° en VTC-elektronica met constant toerental, ook onder belasting
- Extra heldere dubbele LED voor goed zicht
- Slank design en antislip softgrip-oppervlak voor optimale bediening
- Afzuigmogelijkheid door aansluiting van een alleszuiger

Afzuigsystemen → 453



Zaagbladen voor hout

- Mooie invalsneden in hout
- Convexe tandenreeks voor eenvoudig aanzetten en zuivere zaagresultaten
- Invalzaagbladen met gelaserde diepteschaal voor nauwkeurige dompeldieptes



	Opname	Materiaal	Lengte mm	Breedte mm	Tandsteek	Verkoop-eenheid	Art. nr.
Zacht hout	Starlock	HCS	45	32	1,3 mm/20 TPI	1	626950000*
						5	626951000*
gecoate platen, laminaatvloer-panelen, voor zuivere sneden	Starlock	HCS	45	32	1,8 mm/14 TPI	1	626956000*

Zaagbladen voor hout en metaal

- Hoogwaardige bi-metaal-vertanding voor lange levensduur en kwaliteit van de zaagsneden
- Invalzaagbladen met gelaserde diepteschaal voor nauwkeurige dompeldieptes



	Opname	Materiaal	Lengte mm	Breedte mm	Diameter mm	Tandsteek	Verkoop-eenheid	Art. nr.
Zacht hout, hard hout, hout met spijkers, gecoate platen, kunststoffen	Starlock	BiM	30	20	-	1,3 mm/20 TPI	1	626952000*
Zacht hout, hard hout, hout met spijkers, gecoate platen, kunststoffen	Starlock	BiM	45	32	-	1,3 mm/20 TPI	1	626953000*
							5	626954000*
Zacht hout, hard hout, hout met spijkers, gecoate platen, kunststoffen	Starlock	BiM	35	65	-	1,3 mm/20 TPI	1	626955000*
Zacht hout, hard hout, hout met spijkers, gecoate platen, kunststoffen, profielen	Starlock	BiM	-	-	85	1,3 mm/20 TPI	1	626960000*

Zaagbladen voor metaal

- Hoogwaardige vertanding voor lange levensduur en kwaliteit van de zaagsnede
- Invalzaagbladen met gelaserde diepteschaal voor nauwkeurige dompeldieptes



	Opname	Materiaal	Lengte mm	Breedte mm	Tandsteek	Verkoop-eenheid	Art. nr.
Koper profielen, aluminium profielen, met non-ferrometaal gecoate materialen, spijkers	Starlock	BiM	45	32	1,3 mm/20 TPI	1	626957000*
						5	626958000*

	Opname	Materiaal	Lengte mm	Breedte mm	Tandsteek	Verkoop-eenheid	Art. nr.
	Metaal, roestvrij staal, geharde schroeven en spijkers						
	Starlock	HM	35	32	1,3 mm/ 20 TPI	1	626959000*

Schaaf

- Duurzame HCS-snijkant voor universeel gebruik





	Opname	Materiaal	Lengte mm	Breedte mm	Verkoop-eenheid	Art. nr.
	Tegellijm, vloerbedekking, vloerbedekkingslijm					
	Starlock		25	52	1	626961000*



Schuurzolen

- Hoogwaardige hardmetaal-bestrooiing voor hoge afname en lange levensduur



	Opname	Materiaal	Diameter mm	Tandsteek	Verkoop-eenheid	Art. nr.
	Voegen uitfrezen, plamuurmassa, tegellijm, vloerbedekkingslijm					
	Starlock	HM, bestrooid	85	Riff 30	1	626962000*
	Plamuurmassa, tegellijm, vloerbedekkingslijm, mortel					
	Starlock	HM, bestrooid	78	Riff 30	1	626963000*

Assortimenten voor multitools

	Art. nr.
 <p><b>Tegelzetter-set</b></p> <ul style="list-style-type: none"> <li>■ Tegel-set voor veelzijdige renovatie- en ombouwwerkzaamheden, zoals bijv. mortel of tegellijm verwijderen, voegen aan wand- en vloertegels uitfrezen, kleinere uitsneden in zachte wandtegels frezen</li> <li>■ Set bestaande uit: 1 x segmentzaagblad 85 mm HM (tegels), 1 x driehoekschuurzool 78 mm HM (tegels), 1 x schaaftar 52 mm HCS, 1 x invalzaagblad 32 mm BiM (metaal)</li> <li>■ OIS-opname</li> </ul>	626419000*
 <p><b>Set voor interieurbouw</b></p> <ul style="list-style-type: none"> <li>■ Set voor interieurbouw voor veelzijdige vloer- en inbouwwerkzaamheden, zoals bijv. laminaat/parket uitsnijden, deurpanelen op de vloer afkorten, invalsneden in gecoate platen, hout, uitsparing in meubelelementen snijden</li> <li>■ Set bestaande uit: 1 x invalzaagblad 32 mm HCS (hout), 1 x segmentzaagblad 85 mm BiM (hout + metaal), 1 x schaaftar 52 mm HCS, 1 x invalzaagblad 32 mm BiM (metaal)</li> <li>■ OIS-opname</li> </ul>	626420000*

\* ZB-verpakt

Hechtschuurbladen voor hout en metaal, serie »professional«



- Kwalitatief hoogwaardig schuurpapier met halfopen bestrooiing en hoog afnamevermogen voor een homogeen schuurbeeld
- Voor fijner, massief hout, polyester, plaatstaal en roestvast plaatstaal, non-ferrometalen, lichtmetalen
- Voor het schuren van gefineerde kastfronten en zijdelen, het schuren van geplastificeerde meubeldelen met smeltlijmkanten, decoratief schuren van roestvast plaatstaal, ter reparatie schuren en afbramen van plaatstaal

Afmetingen mm	Korrel	Verkoopenheid	Art. nr.
93 x 93	P 40	5	624940000*
93 x 93	P 60	5	624941000*
93 x 93	P 80	5	624942000*
93 x 93	P 100	5	624943000*
93 x 93	P 120	5	624944000*
93 x 93	P 180	5	624945000*
93 x 93	P 240	5	624946000*
93 x 93	P 320	5	624947000*
93 x 93	P 40	25	624980000
93 x 93	P 60	25	624981000
93 x 93	P 80	25	624982000
93 x 93	P 100	25	624983000
93 x 93	P 120	25	624984000
93 x 93	P 180	25	624985000
93 x 93	P 240	25	624986000
93 x 93	P 320	25	624987000
Assortiment (10 x P 60, 10 x P 80, 5 x P 120)		25	624988000

Hechtschuurbladen voor verf en lak, serie »professional«



- Kwalitatief hoogwaardig schuurpapier met halfopen bestrooiing en hoog afnamevermogen
- Speciaal voor de bewerking van verf, alle soorten lak en plamuur
- Voor het afbramen en reinigen van fineer, massief hout, triplex en gelakte oppervlakken, afbramen van gefineerde meubelranden

Afmetingen mm	Korrel	Verkoopenheid	Art. nr.
93 x 93	P 40	25	625681000
93 x 93	P 60	25	625682000
93 x 93	P 80	25	625683000
93 x 93	P 100	25	625684000
93 x 93	P 120	25	625685000
93 x 93	P 180	25	625686000
93 x 93	P 240	25	625687000
93 x 93	P 320	25	625688000

Hechtschuurvlies, korund



- Voor het aanbrengen van structuren in hout (rustiek uiterlijk), het ontroesten van metaal en voor het schuren van lak (matten)

Korrel	Art. nr.
P 100	624958000*
P 280	624959000*

Overig toebehoren voor multitools



- Schuurzool**
- Geperforeerde schuurzool met klit hechting
  - Snel, eenvoudig wisselen van de schuurbladen
  - Voor multitoel. Afmeting van hoek tot hoek: 93 mm
  - OIS-compatibel



Art. nr.  
626421000\*

\* ZB-verpakt



# Semi-stationaire houtbewerking

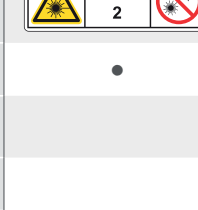









# Welke afkortzaag voor welke toepassing?

											
Technische gegevens	KS 216 M Lasercut / KS 18 LTX 216	KGS 216 M / KGS 18 LTX 216	KGSV 216 M	KGS 254 M	KGS 305 M	KS 305 M	KGSV 72 Xact	KGSV 72 Xact SYM	KGS 254 Plus	KGS 315 Plus	KGS 254 I Plus
Max. dwarsdoorsnede van het werkstuk bij 90°/90°	 60 mm 120 mm	 65 mm 305 mm	 65 mm 305 mm	 92 mm 305 mm	 105 mm 305 mm	 80/102 mm <sup>1)</sup> 200/150 mm <sup>1)</sup>	 72 mm 305 mm	 72 mm 305 mm	 90 mm 305 mm	 120 mm 320 mm	 90 mm 305 mm
Max. dwarsdoorsnede van het werkstuk bij 45°/45°	 45 mm 80 mm	 36 mm 205 mm	 36 mm 205 mm	 47 mm 205 mm	 67 mm 205 mm	 45 mm 130 mm	 42 mm 215 mm	 42 mm 215 mm	 54 mm 214 mm	 76 mm 223 mm	 54 mm 214 mm
Oplegvlak l x b	725 x 155 mm	730 x 345 mm	730 x 345 mm	775 x 340 mm	775 x 340 mm	775 x 340 mm	830 x 365 mm	830 x 365 mm	1.000 x 365 mm	1.070 x 365 mm	1.000 x 365 mm
Zaagblad/aantal tanden*	Ø 216 mm/40	Ø 216 mm/40	Ø 216 mm/60	Ø 254 mm/48	Ø 305 mm/56	Ø 305 mm/56	Ø 216 mm/48	Ø 216 mm/60	Ø 254 mm/60	Ø 315 mm/84	Ø 254 mm/60
Verstelbaarheid: ■ Draaitafel links/rechts (max.) ■ Zaagkop links/rechts (max.)	47°/47° 47°/0°	47°/47° 47°/0°	47°/47° 47°/0°	47°/47° 47°/0°	47°/47° 47°/0°	52°/52° 47°/2°	50°/50° 47°/47°	50°/50° 47°/47°	47°/60° 46°/46°	47°/60° 46°/46°	47°/60° 46°/22,5°
Opgenomen vermogen (S6 20%)	1.350 W / 18 V	1.500 W / 18 V	1.700 W	1.800 W	2.000 W	2.000 W	1.800 W	1.800 W	2.000 W	2.200 W	1.800 W
Gewicht	9,4 kg / 9,6 kg	13,5 kg / 13,8 kg	13,5 kg	16,3 kg	19,6 kg	17 kg	16,1 kg	18,3 kg	24 kg	26 kg	32,5 kg

\* Aantal tanden van het standaard zaagblad  
<sup>1)</sup> met extra aanslag (d x b) 100 x 150 mm

Toepassing											
Zaagwerkzaamheden op maat bij mobiel gebruik	■ ■ ■	■ ■ ■	■ ■ ■	■ ■ ■	■ ■ ■	■ ■ ■	■ ■ ■	■ ■ ■	■ ■	■ ■	■
Vorbereidingswerkzaamheden in de werkplaats	■	■ ■	■ ■	■ ■	■ ■ ■	■ ■ ■	■ ■ ■	■ ■ ■	■ ■ ■	■ ■ ■	■ ■ ■
Schoon zagen in gesloten ruimtes	■ ■	■ ■	■ ■	■ ■	■ ■	■ ■	■ ■ ■	■ ■ ■	■ ■ ■	■ ■ ■	■ ■ ■
Zagen van aluminium profielen			■ ■				■ ■ ■	■ ■	■ ■ ■	■ ■ ■	
Stil zagen											■ ■ ■
Groefsneden		■ ■ ■	■ ■ ■	■ ■ ■	■ ■ ■		■ ■ ■	■ ■ ■	■ ■ ■	■ ■ ■	■ ■ ■
Zagen van plinten	■ ■					■		■ ■ ■			

\*\* met zaagblad »multi cut« (toebehoren)

Uitrusting											
Kantelbereik van zaagblad	links	links	links	links	links	links	links/rechts	links/rechts	links/rechts	links/rechts	links/rechts
Afzuigeigenschappen	Standaard	Effectief	Effectief	Effectief	Effectief	Effectief	Effectief	Effectief	Optimaal (2-punts)	Optimaal (2-punts)	Optimaal (2-punts)
Trekfunctie en zaagdieptebeperking (bijv. voor groefsneden)		●	●	●	●		●	●	●	●	●
Laser, netvoeding											
Werklicht, netvoeding	●	●	●	●	●	●	●	●			
Quick zaagblad-snelwissel, zonder gereedschap									●	●	●
Zachtaanloop			●		●		●	●	●	●	●
Variabel toerental			●				●	●	●	●	
Inductiemotor											●

Toepassing: ■ geschikt ■ ■ goed geschikt ■ ■ ■ optimaal Uitrusting: ● aanwezig

18 V



Technische gegevens	Accu-afkortzaag KS 18 LTX 216	Accu-afkortzaag KGS 18 LTX 216 met trekfunctie
Type accu-pack	Li-Ion / LiHD	Li-Ion / LiHD
Spanning van de accu-pack	18 V	18 V
Zaagvermogen 90°/90°	120 x 60 mm	305 x 65 mm
Zaagvermogen 45°/45°	80 x 45 mm	205 x 36 mm
Draaischijfinstelling links/rechts	47 °/47 °	47 °/47 °
Kantelbereik van zaagblad links/rechts	47 °/2 °	47 °/2 °
Zaagblad	Ø 216 x 30 mm	Ø 216 x 30 mm
Nullasttoerental	4.200 /min	4.200 /min
Max. zaagsnelheid	48 m/s	48 m/s
Gewicht (met accu-pack)	9,9 kg	13,9 kg

**Met:**

Art. nr.	619000	619001
Hardmetalen zaagblad (40-tands)	■	■
2 geïntegreerde tafelverbredingen	■	■
Afkortgeleider	■	■
Materiaalklem	■	■
Gereedschap voor het wisselen van zaagblad	■	■
Spaanopvangzak	■	■
2 LiHD accu-packs (18 V/5,5 Ah)	■	■
2 LiHD accu-packs (18V/8,0 Ah)		■
Lader ASC 30-36 V »AIR COOLED«	■	■

Overige varianten vindt u in de Metabo-prijslijst en op internet

Productvoordelen	
	<ul style="list-style-type: none"> <li>Tot 720 zaagsneden in laminaat 195 x 8 mm per acculading (8.0 Ah)</li> <li>Trekfunctie voor brede werkstukken</li> <li>Diepte-aanslag voor het eenvoudig maken van groeven</li> </ul>
	<ul style="list-style-type: none"> <li>Krachtige accu-afkortzaag voor montage-werkzaamheden met hoog zaagvermogen</li> <li>Tot 340 zaagsneden in zacht hout 60 x 60 mm per acculading (8.0 Ah)</li> <li>Compact en lichtgewicht, ook geschikt voor vervoer met één hand</li> <li>Eenvoudig transport door ergonomische draaggrepen en zaagkopbeveiliging</li> <li>Motorrem voor snelstop van het zaagblad in 3 seconden</li> <li>Robuuste constructie van aluminium persgietwerk voor zeer zware eisen</li> <li>Effectieve interne spaanafzuiging via spaanopvangtrechter en spaanopvangzak</li> <li>Snelle en precieze instelling van gangbare hoeken via vergrendelpunten</li> <li>Zaaglijnlaser en LED-werklicht met energiebesparende uitschakelautomaat</li> <li>Traploos uittrekbare tafelbladverbredingen, afneembaar voor het ondersteunen van lange panelen, lijsten enz.</li> <li>Hoge, zijdelings verschuifbare geleiders voor veilig zagen</li> <li>Materiaalklem voor het goed vastzetten van het werkstuk van boven of van voren</li> </ul>

**Systeemcomponenten**

Toebehoren → 378, 441	Accu-packs → 72	Afzuigsystemen → 453
-----------------------	-----------------	----------------------



Technische gegevens	Afkortzaag KS 216 M Lasercut	Afkortzaag KGS 216 M met trekfunctie	Afkortzaag KGSV 216 M
Afmetingen	475 x 465 x 285 mm	760 x 475 x 340 mm	760 x 475 x 340 mm
Zaagvermogen 90°/90°	120 x 60 mm	305 x 65 mm	305 x 65 mm
Zaagvermogen 45°/45°	80 x 45 mm	205 x 36 mm	205 x 36 mm
Draaischijfinstelling links/rechts	47 °/47 °	47 °/47 °	47 °/47 °
Kantelbereik van zaagblad links/rechts	47 °/2 °	47 °/2 °	47 °/2 °
Zaagblad	Ø 216 x 30 mm	Ø 216 x 30 mm	Ø 216 x 30 mm
Opgenomen vermogen (S1 100% / S6 20%)	1.100 W / 1.350 W	1.200 W / 1.500 W	1.350 W / 1.700 W
Nullasttoerental	5.000 /min	5.000 /min	2.500 - 5.500 /min
Zaagsnelheid	57 m/s	57 m/s	28 - 62 m/s
Gewicht	9,4 kg	13,5 kg	13,5 kg
Kabellengte	2 m	2 m	2 m

**Met:**

Art. nr.	619216	619260	619261
Hardmetalen zaagblad (40-tands)	■	■	
Hardmetalen zaagblad (60-tands)			■
2 geïntegreerde tafelbladverbredingen	■	■	■
Afkortgeleider	■	■	■
Materiaalklem	■	■	■
Gereedschap voor het wisselen van zaagblad	■	■	■
Spaanopvangzak	■	■	■
Kabelopwikkeling		■	■

Productvoordelen	
	<ul style="list-style-type: none"> <li>Trekfunctie voor brede werkstukken</li> <li>Toerentalregeling voor verschillende werkzaamheden, bijv. voor het zagen van aluminium profielen en kunststoffen</li> <li>Met zaagblad »multi cut« (vlak-/trapeziumtand) voor hoge kwaliteit van de zaagsnede en lange standtijd bijv. in laminaat en aluminium profielen</li> <li>Trekfunctie voor brede werkstukken</li> </ul>
	<ul style="list-style-type: none"> <li>Compact en lichtgewicht, ook geschikt voor vervoer met één hand</li> <li>Robuuste constructie van aluminium persgietwerk voor zeer zware eisen</li> <li>Eenvoudig transport door ergonomische draaggrepen en zaagkopbeveiliging</li> <li>Doeltreffende spaanafzuiging via geïntegreerde spaanopvangtrechter</li> <li>Snelle en precieze instelling van gangbare hoeken via vergrendelpunten</li> <li>Laser voor de exacte weergave van de zaaglijn (netvoeding, geen batterijen nodig)</li> <li>Traploos uittrekbare tafelbladverbredingen, afneembaar voor het ondersteunen van lange panelen, lijsten enz.</li> <li>Helder LED-werklicht voor de verlichting van het zaagbereik (netvoeding, geen batterijen nodig)</li> <li>Hoge, zijdelings verschuifbare geleiders voor veilig zagen</li> <li>Materiaalklem voor het goed vastzetten van het werkstuk van boven of van voren</li> </ul>

**Systeemcomponenten**

Toebehoren → 378, 441	Afzuigsystemen → 453
-----------------------	----------------------



**Technische gegevens**

	Afkortzaag KGS 254 M met trekfunctie	Afkortzaag KS 305 M	Afkortzaag KGS 305 M met trekfunctie
Afmetingen	790 x 515 x 515 mm	600 x 600 x 600 mm	850 x 515 x 615 mm
Zaagvermogen 90°/90°	305 x 92 mm	200 x 80 mm / 150 x 102 mm	305 x 105 mm
Zaagvermogen 45°/45°	205 x 47 mm	130 x 45 mm	205 x 67 mm
Draaischijfinstelling links/rechts	47 °/47 °	52 °/52 °	47 °/47 °
Kantelbereik van zaagblad links/rechts	47 °/2 °	47 °/2 °	47 °/2 °
Zaagblad	Ø 254 x 30 mm	Ø 305 x 30 mm	Ø 305 x 30 mm
Opgenomen vermogen (S1 100% / S6 20%)	1.450 W / 1.800 W	1.600 W / 2.000 W	1.600 W / 2.000 W
Nullasttoerental	4.500 /min	3.700 /min	3.700 /min
Zaagsnelheid	60 m/s	60 m/s	60 m/s
Gewicht	16,3 kg	17 kg	19,6 kg
Kabellengte	2 m	2 m	2 m

**Met:**

Art. nr.	602540	619003	619305
Hardmetalen zaagblad (48-tands)	■		
Hardmetalen zaagblad (56-tands)		■	■
2 geïntegreerde tafelbladverbredingen	■	■	■
Afkortgeleider	■	■	■
Extra aanslag		■	
Materiaalklem	■	■	■
Gereedschap voor het wisselen van zaagblad	■	■	■
Kabelopwikkeling	■	■	■
Spaanopvangzak	■	■	■

**Productvoordelen**

- Trekfunctie voor brede werkstukken
- Zeer hoge precisie door directe zaagkoplagering
- Enorm zaagvermogen door extreem krachtige universele motor en groot zaagblad
- Trekfunctie voor brede werkstukken
- Compact en lichtgewicht, ook geschikt voor vervoer met één hand
- Robuuste constructie van aluminium persgietwerk voor zeer zware eisen
- Eenvoudig transport door ergonomische draaggrepen en zaagkopbeveiliging
- Doeltreffende spaanafzuiging via geïntegreerde spaanopvangtrechter
- Snelle en precieze instelling van gangbare hoeken via vergrendelpunten
- Laser voor de exacte weergave van de zaaglijn (netvoeding, geen batterijen nodig)
- Traploos uittrekbare tafelbladverbredingen, afneembaar voor het ondersteunen van lange panelen, lijsten enz.
- Helder LED-werklicht voor de verlichting van het zaagbereik (netvoeding, geen batterijen nodig)
- Hoge, zijdelings verschuifbare geleiders voor veilig zagen
- Materiaalklem voor het goed vastzetten van het werkstuk van boven of van voren

**Systeemcomponenten**

Toebehoren → 378, 441

Afzuigsystemen → 453

## Unieke combinatie van compacte verstekzaag en precieze plintenzaag.

De nieuwe afkortzaag KGSV 72 Xact SYM is een mobiele alleskunner voor vloerleggers: als enige zaag ter wereld komen hierin de klassieke functies samen van een afkort- en verstekzaag met een symmetrisch verstelbaar aanslagsysteem. Dankzij deze unieke, gepatenteerde combinatie kan men zowel panelen als plinten nauwkeurig zagen. Op het symmetrisch verstelbare aanslagsysteem kunnen, zonder te meten en te rekenen, hoeken direct vanaf de verstelbare winkelhaak overgenomen worden en zo worden verstekken bijzonder snel en exact gezaagd. De speciale constructie met interne trekstangen, die niet naar achteren uitschuiven, maakt de zaag extreem compact en eenvoudig te vervoeren. Met zijn zaagblad met fijne tanden en de aan twee zijden gelagerde trekfunctie levert hij optimale zaagresultaten in vloerpanelen tot 305 mm, plinten en aluminium profielen.



**Toerentalregeling** voor verschillende werkzaamheden, bv. voor het zagen van aluminium profielen en kunststoffen



**Effectieve spaanafzuiging** via geïntegreerde spaanopvangtrechter



**Tijdbesparend en precies zagen van verstekken** zonder rekenen en meten door eenvoudige hoekoverdracht vanaf de verstelbare winkelhaak op het aanslagsysteem



Uiterst compact door interne trekstangen

KGSV 72 Xact SYM



**Compacte trekfunctie:** Door interne trekstangen geen ruimte nodig achter de zaag.



**Eenvoudige hoekoverdracht:** Haakse hoek overnemen met verstelbare winkelhaak



**Symmetrisch aanslagsysteem:** Hoek vanaf de verstelbare winkelhaak op het aanslagsysteem overdragen

01  
02  
03  
04  
05  
06  
07  
08  
09  
10  
11  
12  
13  
14  
15



Technische gegevens	Afkortzaag KGSV 72 Xact met trekfunctie	Afkortzaag KGSV 72 Xact SYM met trekfunctie
Afmetingen	660 x 540 x 415 mm	660 x 540 x 415 mm
Zaagvermogen 90°/90°	305 x 72 mm	305 x 72 mm
Zaagvermogen 45°/45°	215 x 42 mm	215 x 42 mm
Draaischijfinstelling links/rechts	50 °/50 °	50 °/50 °
Kantelbereik van zaagblad links/rechts	47 °/47 °	47 °/47 °
Zaagblad	216 mm	216 mm
Opgenomen vermogen (S1 100% / S6 20%)	1.500 W / 1.800 W	1.500 W / 1.800 W
Nullasttoerental	2.200 - 6.300 /min	2.200 - 6.300 /min
Zaagsnelheid	25 - 70 m/s	25 - 70 m/s
Gewicht	16,1 kg	18,3 kg
Kabellengte	3 m	3 m

**Met:**

Art. nr.	611216	612216
Hardmetalen zaagblad (40-tands)	■	
Hardmetalen zaagblad (60-tands)		■
2 geïntegreerde tafelbladverbredingen	■	■
Verstelbare winkelhaak		■
Materiaalklem	■	■
Gereedschap voor het wisselen van zaagblad	■	■
Kabelopwikkeling	■	■

- Productvoordelen**
- Unieke, gepatenteerde combinatie van verstekzaag met trekfunctie en precieze plintenzaag met symmetrisch verstelbaar aanslagsysteem
  - Tijdbesparend en precies zagen van verstekken zonder rekenen en meten door eenvoudige hoekoverdracht vanaf de verstelbare winkelhaak op het aanslagsysteem
  - Met zaagblad »multi cut« (vlak-/trapezium-tand) voor hoge kwaliteit van de zaagsnede en lange standtijd bijv. in laminaat en aluminium profielen
- Compacte trekfunctie voor brede werkstukken tot 305 mm: geen ruimte nodig achter de zaag
  - Maximale flexibiliteit bij het zagen door aan beide zijden draaibare tafel en aan beide zijden kantelbare zaagkop
  - Dubbellijnlaser voor de exacte weergave van de zaaglijn links en rechts van het zaagblad
  - Toerentalregeling voor verschillende werkzaamheden, bijv. voor het zagen van aluminium profielen en kunststoffen
  - Compacte lichtgewicht met ergonomische draaggrepen, ideaal voor mobiel gebruik
  - Doeltreffende spaanafzuiging via geïntegreerde spaanopvangtrechter
  - Snelle en precieze instelling van gangbare hoeken via vergrendelpunten
  - Helder LED-werklicht voor de verlichting van het zaagbereik (netvoeding, geen batterijen nodig)
  - Hoge, zijdelings verschuifbare geleiders voor veilig zagen
  - Diepte-aanslag voor het eenvoudig maken van groeven

**Systeemcomponenten**

Toebehoren → 378, 441 | Afzuigsystemen → 453



Technische gegevens	Afkortzaag KGS 254 Plus	Afkortzaag KGS 254 I Plus	Afkortzaag KGS 315 Plus
Afmetingen	930 x 690 x 590 mm	930 x 690 x 590 mm	950 x 765 x 660 mm
Zaagvermogen 90°/90°	305 x 90 mm	305 x 90 mm	320 x 120 mm
Zaagvermogen 45°/45°	214 x 54 mm	214 x 54 mm	223 x 76 mm
Draaischijfinstelling links/rechts	47 °/60 °	47 °/60 °	47 °/60 °
Kantelbereik van zaagblad links/rechts	46 °/46 °	46 °/22,5 °	46 °/46 °
Zaagblad	Ø 254 x 30 mm	Ø 254 x 30 mm	Ø 315 x 30 mm
Opgenomen vermogen (S6 20%)	2.000 W	1.800 W	2.200 W
Nullasttoerental	3.900 - 5.150 /min	4.650 /min	3.100 - 4.100 /min
Zaagsnelheid	44 - 68 m/s	62 m/s	51 - 68 m/s
Gewicht	24 kg	32,5 kg	26 kg
Kabellengte	2 m	2,2 m	2,1 m

**Met:**

Art. nr.	0102540300	0102540200	0103150000
Hardmetalen zaagblad (60-tands)	■	■	
Hardmetalen zaagblad (84-tands)			■
2 geïntegreerde tafelbladverbredingen	■	■	■
Materiaalklem	■	■	■
Overgangsstuk 35/58 mm	■	■	■

- Productvoordelen**
- Toerentalregeling voor verschillende werkzaamheden, bijv. voor het zagen van aluminium profielen en kunststoffen
  - Stille inductiemotor met motorrem en overbelastingsbeveiliging – onderhoudsvrij en robuust
  - Enorm zaagvermogen door extreem krachtige universele motor en groot zaagblad
  - Toerentalregeling voor verschillende werkzaamheden, bijv. voor het zagen van aluminium profielen en kunststoffen
- Maximale flexibiliteit bij het zagen door aan beide zijden draaibare tafel en aan beide zijden kantelbare zaagkop
  - Trekfunctie voor brede werkstukken
  - Eenvoudig transport door ergonomische draaggrepen en zaagkopbeveiliging
  - Optimale spaanafzuiging door tweede afzuigpunt direct op het zaagbereik
  - Metabo Quick voor gereedschapsloze zaagbladwissel
  - Zachttaanloop voor lange levensduur van motor en aandrijving
  - Snelle en precieze instelling van gangbare hoeken via vergrendelpunten
  - Hoge, zijdelings verschuifbare geleiders voor veilig zagen
  - Materiaalklem voor het goed vastzetten van het werkstuk van boven of van voren
  - Geïntegreerde uittrekbare tafelbladverbredingen van aluminium persgietwerk
  - Diepte-aanslag voor het eenvoudig maken van groeven

**Systeemcomponenten**

Toebehoren → 378, 441 | Afzuigsystemen → 453



Technische gegevens	Afkort- en tafelcirkelzaag KGT 305 M
Afmetingen	658 x 600 x 460 mm
Tafelmaat	462 x 261 mm
Zaaghoogte - tafelmodus	0 - 50 mm
Zaagbreedte - afkortmodus 90/45°	150 mm/100 mm
Zaagdiepte - afkortmodus 90/45°	102 mm/70 mm
Zaagvermogen 90°/90°	150 x 102 mm
Zaagvermogen 45°/45°	115 x 45 mm
Draaischijfinstelling links/rechts	52 °/52 °
Kantelbereik van zaagblad links/rechts	47 °/2 °
Opgenomen vermogen (S1/S6 20%)	1.600 W / 2.000 W
Nullasttoerental	3.700 /min
Max. zaagsnelheid	60 m/s
Zaagblad	Ø 305 x 30 mm
Gewicht	22 kg
Kabellengte	2,8 m

**Met:**

Art. nr.	619004
Hardmetalen zaagblad (56-tands)	■
2 geïntegreerde tafelbladverbredingen	■
Parallelgeleider	■
Afkortgeleider	■
Materiaalklem	■
Spaanopvangzak	■
Gereedschap voor het wisselen van zaagblad	■
Duwstok	■

**Productvoordelen**

- Afkort- en verstekzaag met extra tafelcirkelzaag voor zaagsneden in de lengte
- Snel overschakelen van afkortzagen naar gebruik als tafelcirkelzaag
- Compacte lichtgewicht, ideaal voor mobiel gebruik
- Eenvoudig transport door zaagkopbeveiliging
- Robuuste constructie van aluminium persgietwerk voor zeer zware eisen
- Snelle en precieze instelling van gangbare hoeken via vergrendelpunten
- Laser voor de exacte weergave van de zaaglijn (netvoeding, geen batterijen nodig)
- Traploos uittrekbare tafelbladverbredingen, afneembaar voor het ondersteunen van lange panelen, lijsten etc.
- Helder LED-werklicht voor de verlichting van het zaagbereik (netvoeding, geen batterijen nodig)
- Hoge, zijdelings verschuifbare geleiders voor veilig zagen
- Materiaalklem voor het goed vastzetten van het werkstuk van boven of van voren
- Herstartbeveiliging: voorkomt het per ongeluk starten van de machine na stroomonderbreking
- Zaagkop naar links kantelbaar, met extra hoekbereik voor verdeckte zaagsneden
- Eenvoudige zaagbladwissel door asvergrendeling; geen demontage van de pendelbeschermkap noodzakelijk

**Systeemcomponenten**

Toebehoren → 378, 441

Afzuigsystemen → 453

## Trekcirkelzagen: trekken in plaats van duwen.

Wie wel eens lange, grote of harde werkstukken gezaagd heeft, weet een trekcirkelzaag te waarderen. Volgens het principe „trekken in plaats van duwen“ maken de zagen u het werk makkelijker en zorgen ze voor bijzonder zuivere zaagsneden. Omdat het zaagblad zich bij het trekprincipe via de precisiegeleiding naar het op de aanslag bevestigde werkstuk beweegt, kan het zagen beter gecontroleerd worden en ontstaan er minder splinters. Tegelijkertijd worden met deze werkwijze de zaagbladen ontzien, waardoor hun levensduur aanzienlijk stijgt. Met de achtvoudig kogelgelagerde lichtlopende trekrichting kunt u zuivere en bijzonder precieze afkort- en verstekseden uitvoeren.

**Nauwkeurige werkstuksteun**  
Tafelblad van aluminium profielen



**Absoluut flexibel**  
Krachtige, universele motor en toerentalregeling door Metabo VC-elektronica

**Stabiel**  
Zijdelen van massief plaatstaal

**Praktische toebehoren**  
Bijvoorbeeld tafelverlenging of aanvoersleden – makkelijk te monteren



**Hoogwaardige universele geleider**  
Voor hoekinstellingen van -90° tot +90°

**Trek lengte 333 mm**  
Alle gangbare laminaatvloeren en panelen kunnen tot 45° compleet worden doorgezaagd.

**Altijd stabiel**  
Geïntegreerd, inklapbaar onderstel met niveau-regeling voor stabiele stand. De machine kan ook in ingeklapte toestand gebruikt worden.

UK 333



**Snelle ombouw**  
De UK 333 kan tot tafelcirkelzaag omgebouwd worden. De universele geleider wordt voor het zagen van lange werkstukken een parallelgeleider.



**Altijd mobiel**  
Het onderstel kan makkelijk worden ingeklapt. De UK 333 is zo makkelijk te transporteren en past in elke auto.



**Veelzijdig bij het zagen**  
De universele geleider is voor verstek- en dubbele verstekseden 180° draaibaar. Het zaagblad is van -1,5 tot 46,5° kantelbaar, ideaal voor het maken van verdeckte zaagsneden.

01  
02  
03  
04  
05  
06  
07  
08  
09  
10  
11  
12  
13  
14  
15



## Technische gegevens

Trekcirkelzaag  
UK 290

Afmetingen	674 x 478 x 420 mm
Werkhoogte	878 mm/420 mm
Tafelmaat	674 x 478 mm
Zaaghoogte	0 - 60 mm
Max. zaaghoogte 90°/45°	60 mm/42 mm
Max. materiaalbreedte op de haakse geleider 90/45°	290 mm/202 mm
Max. zaagbreedte op de parallelgeleider	150 mm
Nullasttoerental	4.500 /min
Zaagblad	Ø 220 x 30 mm
Kantelbereik	-1,5 - 46,5 °
Zaagsnelheid	52 m/s
Trek lengte	290 mm
Opgenomen vermogen	1.800 W
Gewicht (incl. onderstel)	25 kg
Kabellengte	2,25 m

## Met:

Art. nr.	0102900000	0192901000
Hardmetalen zaagblad (36-tands)	■	■
Inklapbaar onderstel	■	■
Universele geleider	■	■
Geleiderprofiel 700 mm	■	■
Duwstok	■	■
Spaanafzuigvoorziening UK/Flexo	■	■
Tafelverbreding	■	■
Parallelgeleider	■	■
Tafelverlenging	■	■
Aanvoersleden	■	■

## Productvoordelen

- Door systeemtoebehoren uit te breiden voor alle gangbare werkzaamheden
- Complete set met systeemtoebehoren voor alle gangbare werkzaamheden
- Aanvoersleden, tafelverbreding en -verlenging voor het precies zagen van grote werkstukken
- Mobiele tafelfcirkelzaag met trekfunctie voor exacte afkortsnedes en zaagsnedes in de lengte
- Zachtaanloop voor lange levensduur van motor en aandrijving
- Universele geleider te gebruiken op alle tafelijden voor afkortsnedes en zaagsnedes in de lengte
- Compact en eenvoudig te transporteren door geïntegreerd, inklapbaar onderstel
- Grote keuze aan snel montagebare aanbouwdelen voor meer gebruiksmogelijkheden leverbaar
- Elektronische overbelastingsbeveiliging voor lange levensduur

## Systeemcomponenten

Toebehoren → 378, 439

Afzuigsystemen → 453



## Technische gegevens

Trekcirkelzaag  
UK 333

Afmetingen	760 x 585 x 420 mm
Werkhoogte	900 mm/420 mm
Tafelmaat	750 x 585 mm
Zaaghoogte	0 - 70 mm
Max. zaaghoogte 90°/45°	70 mm/49 mm
Max. materiaalbreedte op de haakse geleider 90/45°	330 mm/230 mm
Max. zaagbreedte op de parallelgeleider	210 mm
Nullasttoerental	1.800 - 4.500 /min
Zaagblad	Ø 220 x 30 mm
Kantelbereik	-1,5 - 46,5 °
Zaagsnelheid	52 m/s
Trek lengte	333 mm
Opgenomen vermogen	2.200 W
Gewicht (incl. onderstel)	35,9 kg
Kabellengte	2,25 m

## Met:

Art. nr.	0103330000	0193330000
Hardmetalen zaagblad (36-tands)	■	■
Inklapbaar onderstel	■	■
Universele geleider	■	■
Geleiderprofiel 700 mm	■	■
Duwstok	■	■
Spaanafzuigvoorziening UK/Flexo	■	■
Tafelverbreding	■	■
Parallelgeleider	■	■
Tafelverlenging	■	■
Aanvoersleden	■	■

## Productvoordelen

- Door systeemtoebehoren uit te breiden voor alle gangbare werkzaamheden
- Complete set met systeemtoebehoren voor alle gangbare werkzaamheden
- Aanvoersleden, tafelverbreding en -verlenging voor het precies zagen van grote werkstukken
- Mobiele tafelfcirkelzaag met trekfunctie voor exacte afkortsnedes en zaagsnedes in de lengte
- Vario-Constamatic (VTC)-volle-golf elektronica voor het werken met toerentallen aangepast aan het materiaal, die onder belasting constant blijven
- Elektronische overbelastingsbeveiliging voor lange levensduur
- Zachtaanloop voor lange levensduur van motor en aandrijving
- Universele geleider te gebruiken op alle tafelijden voor afkortsnedes en zaagsnedes in de lengte
- Compact en eenvoudig te transporteren door geïntegreerd, inklapbaar onderstel
- Achttvoudig kogelgelagerde, lichtlopende trekrichting van aluminium persgietwerk voor zeer hoge precisie

## Systeemcomponenten

Toebehoren → 378, 439

Afzuigsystemen → 453



# Lichte, compacte tafelcirkelzagen: de maatstaf voor mobiliteit.

De tafelcirkelzagen met geïntegreerd onderstel zijn extreem licht en kunnen binnen enkele seconden ge(de)monteerd worden. De basis van ons gepatenteerde mobiliteitsconcept is het volledig in de behuizing geïntegreerde onderstel met inbegrip van het loopwerk. Dankzij deze constructie zijn de TS-modellen zeer compact en kunnen ze eenvoudig vervoerd en ruimtebesparend opgeborgen worden. Op de robuuste banden van hard rubber kunnen de zagen makkelijk naar de gebruikslocatie getrokken worden. Of het nu in de werkplaats is of op de bouw: de TS zetten maatstaven voor mobiliteit bij tafelcirkelzagen. Nu ook als accu-versie voor 36 Volt of 2x 18 Volt.

Gereedschapsloos neerlaatbaar spouwmes voor verdeckte zaagsneden en transport

Tafelverbreiding/parallelgeleider met dubbele geleiding en fijnafstelling voor precies werken



**Bedrijfsveiligheid** door tafelverlenging, veiligheidsschakelaar, snelle motorrem en herstartbeveiliging



**Geoptimaliseerd voor het transport:** alle overige toebehoren zoals haakse geleider, parallelgeleider en tweede zaagblad kunnen veilig op de behuizing opgeborgen worden.

**Geïntegreerd onderstel** uit stabiel aluminium persgietwerk: in enkele seconden uitgeklapt; staat stevig

TS 254



**Trolley-functie voor meer mobiliteit** en bliksemsnel gebruiksklaar na het transport



**Grote werkstukken - geen probleem** Royale 87 mm zaaghoogte en 630 mm zaagbreedte op de parallelgeleider (TS 36 LTX BL 254, TS 36-18 LTX BL 254 en TS 254)



**Licht en compact** Dankzij zijn lichtgewicht en zijn compactheid kan de TS 216 zelfs met één hand gedragen worden

2x 18 V  
36 V

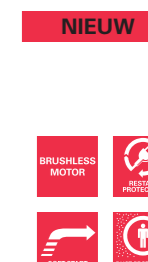

**Technische gegevens**

	Accu-tafelcirkelzaag TS 36-18 LTX BL 254	Accu-tafelcirkelzaag TS 36 LTX BL 254
Type accu-pack	Li-Ion / LiHD	Li-Ion / LiHD
Spanning van de accu-pack	18 V	36 V
Max. steunvlak	970 x 995 mm	970 x 995 mm
Zaaghoogte	0 - 87 mm	0 - 87 mm
Max. zaaghoogte 90°/45°	87 mm/50 mm	87 mm/50 mm
Max. zaagbreedte op de parallelgeleider	630 mm	630 mm
Max. materiaalbreedte op de haakse geleider	200 mm	200 mm
Nullasttoerental	5.000 /min	5.000 /min
Max. zaagsnelheid	66 m/s	66 m/s
Zaagblad	Ø 254 x 30 mm	Ø 254 x 30 mm
Zaagblad-kantelbereik	-1,5 - 46,5 °	-1,5 - 46,5 °
Gewicht (met accu-pack)	34,6 kg	34,5 kg

**Met:**

Art. nr.	613025	613024
Hardmetalen zaagblad (40-tands)	■	■
Onderstel	■	■
Rubber banden	■	■
Parallelgeleider	■	■
Haakse geleider	■	■
Tafelverlenging	■	■
Tafelverbreiding	■	■
Stofcycloon	■	■
Textielen stofzak	■	■
2 LiHD accu-packs (36 V/6,2 Ah)	■	■
4 LiHD accu-packs (18 V/8,0 Ah)	■	■
Supersnellader ASC Ultra »AIR COOLED«	2	1
Fixatieriem voor MetaLoc	■	■
MetaLoc	■	■

Overige varianten vindt u in de Metabo-prijslijst en op internet

**Productvoordelen**

- 100% uitwisselbaar met de 18 Volt-klasse: krachtige 36 Volt-werking met twee 18 Volt accu-packs van Metabo
- Extreem lichte accu-tafelcirkelzaag met trolley-functie voor maximale mobiliteit
- Krachtige Metabo brushless-motor voor krachtig zagen net als met een machine op netvoeding
- Geïntegreerde afzuiging met stofcycloon voor stofarm werken zonder alleszuiger
- Snelle wissel tussen staand en dichtbij de vloer zagen door geïntegreerd, inklapbaar onderstel
- Fijn instelbare parallelgeleider met dubbele klemming en snelbevestiging
- Spouwmes gereedschapsloos neerlaatbaar voor verdeckte zaagsneden en transport
- MetaLoc-koffer en overige toebehoren compact aan de behuizing te fixeren voor transport en opslag

**Systeemcomponenten**

Toebehoren → 378 | Accu-packs → 72 | Afzuigsystemen → 453



Technische gegevens	Tafelcirkelzaag TS 216 Floor	Tafelcirkelzaag TS 216	Tafelcirkelzaag TS 254
Afmetingen	670 x 650 x 355 mm	670 x 730 x 355 mm	740 x 750 x 355 mm
Max. steunvlak	780 x 930 mm	780 x 930 mm	970 x 995 mm
Zaaghoogte	0 - 63 mm	0 - 63 mm	0 - 87 mm
Max. zaaghoogte 90°/45°	63 mm/43 mm	63 mm/43 mm	87 mm/50 mm
Max. zaagbreedte op de parallelgeleider	425 mm	425 mm	630 mm
Max. materiaalbreedte op de haakse geleider	165 mm	165 mm	200 mm
Nullasttoerental	5.000 /min	5.000 /min	4.200 /min
Zaagsnelheid	57 m/s	57 m/s	56 m/s
Zaagblad	Ø 216 x 30 mm	Ø 216 x 30 mm	Ø 254 x 30 mm
Zaagblad-kantelbereik	-1,5 - 46,5 °	-1,5 - 46,5 °	-1,5 - 46,5 °
Opgenomen vermogen	1.500 W (S1)	1.500 W (S1)	1.700 W/2.000 W (S1/S6 20%)
Gewicht	23,2 kg	28,5 kg	33,4 kg
Kabellengte	3 m	3 m	3,1 m

Met:	600676	600667	600668
Art. nr.			
Hardmetalen zaagblad (30-tands)	■	■	
Hardmetalen zaagblad (40-tands)			■
Onderstel		■	■
Banden van hard rubber		■	■
Parallelgeleider	■	■	■
Haakse geleider	■	■	■
Tafelverlenging	■	■	■
Tafelverbreding (links)	■	■	■
Tafelverbreding (rechts)	■	■	■
Zaagbladdepot			■
Spaanafzuigvoorziening	■	■	■
Duwstok	■	■	■

- Productvoordelen**
- Lichte tafelcirkelzaag, ook geschikt voor het transport met één hand
  - Lichte tafelcirkelzaag met trolley-functie
  - Geïntegreerd onderstel uit stabiel aluminium persgietwerk (gepatenteerd): in enkele seconden uitgeklaapt; staat stevig
  - Zeer compact met ingeklaapt onderstel voor makkelijk transport en ruimtebesparende opslag
  - Torsiestijve buisframeconstructie voor zeer zware eisen op de bouwplaats en bij de montage
  - Kabels en alle overige toebehoren kunnen op de behuizing opgeborgen worden
  - Motor met hoge treksterkte en elektronische overbelastingsbeveiliging
  - Motorrem voor snelstop van het zaagblad in 3 seconden
  - Precieze parallelgeleider met dubbele klemming en snelbevestiging
  - Exacte zaagbladhellings via tandkransgeleiding
  - Spouwmes gereedschapsloos neerlaatbaar voor verdeckte zaagsneden en transport
  - Precieze, uittrekbare tafelverbreding en -verlenging voor extra groot steunvlak
  - Effectieve spaanafzuiging voor stofarm werken

**Systemcomponenten**  
 Toebehoren → 378 | Afzuigsystemen → 453

## Tafelcirkelzagen: krachtig en robuust.

Universele tafelcirkelzagen voor krachtig zagen van kanthout, planken, platen en houtachtige materialen zijn in de werkplaats en op de bouwplaats onmisbaar. Met onze tafelcirkelzagen bieden wij u stabiele en betrouwbare machines. Ieder detail is goed doordacht: om te beginnen bij de traploze hoogteverstelling van het zaagblad via de magneetgeleiding voor precieze zaagresultaten.

**Vakkundig voorgemonteerd**  
 Snel gebruiksgereed voor het zagen van kanthout, planken en platen



**Sterke 2,0 kW motor**  
 Betrouwbare inductie-motor voor universeel gebruik

**Stabiel onderstel**  
 Dwarsbalken zorgen voor extra stabiliteit



**Standaard duwstok**  
 Op ieder willekeurig moment bij de hand op de machine – voor uw veiligheid

**Wielenset met handgrepen**  
 Makkelijk verplaatsen van de machine door één persoon

**Hoogteverstelling tot max. 85 mm**  
 Lichtlopende handdruk voor een traploze hoogteverstelling van het zaagblad van 0–85 mm

TKHS 315 C



**Altijd mobiel**  
 Standaard wielenset met twee handgrepen voor mobiel gebruik



**Hoge capaciteit**  
 De doordachte constructie maakt een max. zaaghoogte van 85 mm c.q. 60 mm mogelijk (bij 45° schuinstelling van het zaagblad).



**Veelzijdig zagen**  
 De universele geleider kan als parallel- en haakse geleider (van -60° tot +60°) gebruikt worden. Dankzij de magneetgeleiding worden precieze zaagresultaten mogelijk.



Technische gegevens	Tafelcirkelzaag TKHS 315 C - 2,0 WNB	Tafelcirkelzaag TKHS 315 C - 2,8 DNB	Tafelcirkelzaag TKHS 315 M - 3,1 WNB	Tafelcirkelzaag TKHS 315 M - 4,2 DNB
Afmetingen	1.650 x 650 x 1.000 mm	1.650 x 650 x 1.000 mm	1.700 x 700 x 1.000 mm	1.700 x 700 x 1.000 mm
Max. steunvlak	800 x 550 mm	800 x 550 mm	800 x 600 mm	800 x 600 mm
Werkhoogte	850 mm	850 mm	850 mm	850 mm
Zaaghoogte	0 - 85 mm	0 - 85 mm	0 - 85 mm	0 - 85 mm
Max. zaaghoogte 90°/45°	85 mm/60 mm	85 mm/60 mm	85 mm/53 mm	85 mm/53 mm
Max. zaagbreedte op de parallelgeleider	290 mm	290 mm	340 mm	340 mm
Max. materiaalbreedte op de haakse geleider	220 mm	220 mm	250 mm	250 mm
Nullasttoerental	2.980 /min	2.990 /min	2.990 /min	2.990 /min
Zaagsnelheid	50 m/s	50 m/s	50 m/s	50 m/s
Zaagblad	Ø 315 x 30 mm	Ø 315 x 30 mm	Ø 315 x 30 mm	Ø 315 x 30 mm
Zaagblad-kantelbereik	0 - 45 °	0 - 45 °	0 - 45 °	0 - 45 °
Opgenomen vermogen	2.000 W	2.800 W	3.100 W	4.200 W
Gewicht	62 kg	64 kg	75 kg	77 kg

**Met:**

Art. nr.	0103152000	0103152100	0103153100	0103153300
Hardmetalen zaagblad (24-tands)	■	■	■	■
Wielenset incl. handgrepen	■	■	■	■
Universele geleider	■	■	■	■
Parallelgeleider			■	■
Haakse geleider			■	■
Tafelverlenging (550 x 800 mm)	■	■		
Tafelverlenging (600 x 800 mm)			■	■
Spaanafzuigvoorziening	■	■	■	■
Duwstok	■	■	■	■

- Productvoordelen**
- Draaistroommotor met hoog koppel
  - Draaistroommotor met hoog koppel
  - Universele tafelcirkelzaag in basisuitrusting
  - Universele geleider met magneetgeleiding voor exacte lengte- en versteksneden
  - Precieze, krachtige tafelcirkelzaag in professionele uitrusting – snel opgebouwd voor elk gebruik
  - Haakse geleider met werkstukgeleider, kan ook als aanvoerslede worden gebruikt
  - Stabiele parallelgeleider voor snel vastzetten
  - Traploos in hoogte verstelbaar zaagblad
  - Herstartbeveiliging: voorkomt het per ongeluk starten van de machine na stroomonderbreking
  - Ideaal voor het zagen van kanthout, planken, platen en houtachtige materialen in de werkplaats en op de bouwplaats
  - Stille inductiemotor met motorrem en overbelastingsbeveiliging – onderhoudsvrij en robuust
  - Comfortabele instelling van het kantelbereik van het zaagblad vanaf de voorkant
  - Robuuste, poedergecoate plaatstaalconstructie en verzinkte tafelplaat
  - Inklapbare tafelverlenging

**Systeemcomponenten**  
 Toebehoren → 378, 440 | Afzuigsystemen → 453

## Bouwcirkelzagen: voor zeer zware toepassingen op de bouw.

Als u bij het zagen op de bouwplaats niets meer aan het toeval wilt overlaten, bent u met de bouwcirkelzagen van Metabo zeer goed uitgerust. De robuuste machines zijn universele talenten voor moeilijke taken op de bouw. Snel en betrouwbaar zaagt u kanthout, vloerbekisting, OSB-platen of balken. De stabiele constructie met inklapbare zaagtafel en beschermkap voldoet aan de Europese veiligheidsnorm EN 1870-1 en is ook bestand tegen de zwaarste, alledaagse bouwweisen.

**Lange zaagtafel**  
Inklapbare zaagtafel uit verzinkt plaatstaal.

**Veiligheidsuitrusting**  
De beschermkap alsmede de hele machine voldoen aan de eisen van de nieuwe Europese veiligheidsnorm EN1870-1

**Sterke 5,5 kW motor met overbelastingsbeveiliging**  
zorgt bij veeleisende werkzaamheden voor voldoende vermogensreserve

**Gebruiksvriendelijk**  
door gepatenteerde hoogtesnelverstelling van het zaagblad met één hand

**Altijd stabiel**  
Het stabiele onderstel is gepoedercoat en heeft stutbalken aan de zijkant voor optimale torsiestijfheid

**Veilige bediening**  
door schakelaar met geïntegreerde noodschakelaar en fasenwisselaar in de stekker

BKH 450 Plus



**Goed beschermd**  
De beschermkap gaat automatisch open, slechts tot de hoogte van het werkstuk, en sluit ook weer automatisch.



**Praktisch**  
Kraanhaak voor eenvoudig transport op de bouwplaats



**Uiterst stabiel**  
Stutbalken aan de zijkant voor optimale torsiestijfheid

01  
02  
03  
04  
05  
06  
07  
08  
09  
10  
11  
12  
13  
14  
15



Technische gegevens	Bouwcirkelzaag BKS 400 Plus - 3,1 WNB	Bouwcirkelzaag BKS 400 Plus - 4,2 DNB	Bouwcirkelzaag BKS 450 Plus - 5,5 DNB	Bouwcirkelzaag BKH 450 Plus - 5,5 DNB
Afmetingen	1.830 x 750 x 1.020 mm	1.830 x 750 x 1.020 mm	1.830 x 750 x 1.020 mm	1.830 x 750 x 1.020 mm
Tafelmaat	1.030 x 660 mm	1.030 x 660 mm	1.030 x 660 mm	1.030 x 660 mm
Max. zaagbreedte met parallelgeleider	300 mm	300 mm	300 mm	300 mm
Max. zaagbreedte met extra tafel	1.300 mm	1.300 mm	1.300 mm	1.300 mm
Max. materiaalbreedte met haakse geleider	260 mm	260 mm	260 mm	260 mm
Zaaghoogte	127 mm	127 mm	141 mm	20 - 140 mm
Toerental bij belasting	2.800 /min	2.750 /min	2.735 /min	2.750 /min
Zaagsnelheid	58 m/s	58 m/s	66 m/s	68 m/s
Zaagblad	Ø 400 x 30 mm	Ø 400 x 30 mm	Ø 450 x 30 mm	Ø 450 x 30 mm
Opgenomen vermogen	3.100 W (S6 40%)	4.200 W (S6 40%)	5.500 W (S6 40%)	5.500 W (S6 40 %)
Afgegeven vermogen	2.350 W (S6 40%)	3.250 W (S6 40%)	3.200 W (S1 100%)	3.200 W (S1 100 %)
Gewicht	88 kg	88 kg	90 kg	102 kg

**Met:**

Art. nr.	0104003000	0104004000	0104605000	0104705000
Hardmetalen zaagblad (28-tands)	■	■		
Hardmetalen zaagblad (32-tands)			■	■
Parallelgeleider	■	■	■	■
Haakse geleider met spiesnijlade	■	■	■	■
Tafelverlenging	■	■	■	■
Hijshaak	■	■	■	■
Faseomkering		■	■	■
Duwstok	■	■	■	■

Productvoordelen		■ Draaistroommotor met hoog koppel	■ Gepatenteerde 1-hendel hoogteverstelling voor snelle aanpassing van de zaaghoogte aan het werkstuk
		■ Voor continu bedrijf geschikt door motor-bedrijfsmodus S1	
		■ Draaistroommotor met hoog koppel	

- Robuuste machine met grote zaaghoogte voor het universele gebruik op de bouwplaats
- Lichtlopende veiligheidskap voor veilig werken
- Hoge gebruikersbescherming door tegen spatwater beschermde schakelaar en motor
- Corrosiebescherming door zaagtafel van verzinkt plaatstaal
- Robuuste parallelgeleider met snelle excenterklemming
- Duwstok klaar aan de parallelgeleider voor meer veiligheid
- Afzwenkbare haakse geleider met spiesnijlade
- Meer veiligheid en duurzaamheid door motorrem en overbelastingsbeveiliging
- Herstartbeveiliging: voorkomt het per ongeluk starten van de machine na stroomonderbreking
- Tafelverlenging voor lange werkstukken, inklapbaar

**Systeemcomponenten**

Toebehoren → 378

Afzuigsystemen → 453







**Onze cirkelzaagbladen vindt u in hoofdstuk 8 vanaf pagina 378**





- power cut**
  - Voor snelle grove en middelfijne zaagsneden bij snelle doorvoer en gering vermogen
  - Goede zaagresultaten bij zaagsneden in de lengte in massief hout
- precision cut**
  - Zeer breed gebruiksspectrum in de houtbewerking
  - Voor zeer goede, zuivere zaagresultaten bij langs- en dwarsneden in zacht- en hardhout
- multi cut**
  - Universeel gebruik bij veeleisende materialen
  - Hoogste vereisten m.b.t. de zaagkwaliteit, bijv. laminaat, kunststof-, aluminium-, koper-, messingprofielen

**Overige en speciale toebehoren**

**Toebehoren voor trekcielzagen / Flexo 500**

	Art. nr.
 <p><b>Wielenset</b></p> <ul style="list-style-type: none"> <li>■ Voor gemakkelijk transport</li> </ul> <p>geschikt voor: UK 290, UK 333, Flexo 500</p>	0910064363
 <p><b>Aanvoerslede UK / Flexo</b></p> <ul style="list-style-type: none"> <li>■ Grote en brede werkstukken worden veilig door het zaagblad geleid</li> <li>■ Zuivere en precieze zaagresultaten</li> <li>■ Makkelijk te monteren en demonteren</li> <li>■ Veilig werken</li> </ul> <p>Geschikt voor: UK 290, UK 333, Flexo 500 Tafelmaat: 310 x 200 mm Totale lengte: 1.225 mm Opleggewicht: 7,7 kg</p>	0910064347
 <p><b>Tafelverlenging UK / Flexo</b></p> <ul style="list-style-type: none"> <li>■ Praktisch afkorten van lange werkstukken</li> <li>■ Veilig werken</li> </ul> <p>Geschikt voor: UK 290, UK 333, Flexo 500 Lengte: 380 mm Breedte: 476 mm</p>	0910064312
 <p><b>Tafelverbreiding UK / Flexo</b></p> <ul style="list-style-type: none"> <li>■ Vergroot het steunvlak; ideaal voor grote platen</li> <li>■ Hiermee zijn zaagsneden met parallelgeleider tot 610 mm mogelijk</li> <li>■ In hoogte verstelbaar</li> </ul> <p>Geschikt voor: UK 333, UK 290, Flexo 500 Lengte: 674 mm Breedte: 501 mm</p>	0910064401
 <p><b>Parallelgeleider UK / Flexo</b></p> <ul style="list-style-type: none"> <li>■ Voor zaagsneden in de lengte of het op maat zagen van grote platen</li> <li>■ Lang voorzetprofiel voor een veilige geleiding van het werkstuk</li> </ul> <p>Geschikt voor: UK 290, UK 333, Flexo 500</p>	0910063707
 <p><b>Spaanafzuigvoorziening UK / Flexo</b></p> <ul style="list-style-type: none"> <li>■ Afzuiging op twee plaatsen: aan de spaanbak en boven aan de beschermkap</li> <li>■ Vrij zicht op het te zagen werkstuk</li> <li>■ Schone werkomgeving</li> </ul> <p>Afzuigstuk-Ø: 100 mm Geschikt voor: UK 290, UK 333, Flexo 500</p>	0910064371

Onderstel		Art. nr.
	<b>Onderstel UMS</b> <ul style="list-style-type: none"> <li>Voor optimale en stabiele werkhogte</li> <li>Compact inklapbaar</li> <li>Hoogtecompensatie door verstelbare standvoet</li> <li>Klaar gemonteerd</li> </ul> Hoogte werktafel: 83 cm Gewicht: 12 kg Maximale belasting: 250 kg Steunvlak 57 x 60 cm Geschikt voor: KS 216 M Lasercut, KGS 216 M, KGS 254 M, KGS 305 M, KGS 216 Plus, KGS 254 Plus / KGS 254 I Plus, KGS 315 Plus, KS 254 Plus, KS 305 Plus, KS 305 M, KGT 300, KGT 305 M, BAS 260 Swift, BAS 261 Precision, DH 330, KGSV 72 Xact / KGSV 72 Xact SYM	631317000

Aanvoersleden		Art. nr.
	<b>Aanvoerslede TKHS</b> <ul style="list-style-type: none"> <li>Maakt exacte zaagsneden mogelijk, ook bij grotere werkstukken</li> <li>Exacte, 6-voudig kogelgelagerde aanvoerslede</li> <li>Compleet met aanslagliniaal 90-45° zwenkbaar</li> <li>Aanslagschaal voor exacte herhalingsneden</li> </ul> Geschikt voor: TKHS 315, TKHS 315 C, TKHS 315 M Max. zaagbreedte 90°/45°: 640 mm/930 mm Totale lengte: 1.270 mm Opleggewicht: 24 kg	0910058967

Werkstukklemvorziingen		Art. nr.
	<b>Werkstukklemvorziening KGS / KGT</b> <ul style="list-style-type: none"> <li>Voor het stevig vastklemmen van kleinere werkstukken, kunststof of aluminium profielen</li> </ul> Geschikt voor: KGS 255, KGS 303, KGS 305, KGT 300, KGT 501, KS 210 C, KS 210 Lasercut, KGT 501 vanaf bouwjaar 2003	0910057553*

## Afkortzagen-onderstel: optimaal voor de bouwplaats en de werkplaats

Op de lichte en robuuste onderstellen KSU 401 en KSU 251 kunnen alle Metabo afkortzagen en alle gangbare modellen van bekende producenten snel en zonder gereedschap gemonteerd worden. Met het voor de bouwplaats en trappen geschikte onderstel, de grote grepen en de mogelijkheid, de poten met één hand in te klappen, heeft Metabo de onderstellen voor het transport geoptimaliseerd. Ook met gemonteerde zaag kunnen de onderstellen in enkele handelingen ingeklapt en comfortabel naar de werkplek getrokken worden. Ze zijn extreem robuust en stabiel en zijn zowel voor het gebruik op de bouwplaats als in de werkplaats geschikt.

**Robuuste en lichte constructie** met max. belasting in het middelste gedeelte van 250 kg

**Uittrekbare werkstuksteunen** tot 400 cm met wielen en opklapbare aanslag voor nauwkeurige seriesneden



**Trolley-functie** voor het mobiele gebruik bij montage en bouwplaats, ook met gemonteerde zaag

**Snel gebruiksklaar** door vergrendelbare opklapbare poten en afstelbaarheid voor stabiele stand

Universele machinesteun ook geschikt voor alle gangbare afkortzagen van bekende producenten

KSU 401



**KSU 251:** Compacte constructie voor eenvoudig transport



**Trolley-functie** voor comfortabel transport, ook met gemonteerde zaag



**Klapfunctie door hendelbediening** voor snel, met één hand in- en uitklappen

Speciale toebehoren voor afkortzagen		Art. nr.
	<p><b>Onderstel afkortzagen KSU 100</b></p> <ul style="list-style-type: none"> <li>■ Licht en robuust onderstel afkortzagen</li> <li>■ Snel gebruiksklaar door vergrendelbare opklapbare poten</li> <li>■ Uittrekbare werkstuksteunen met wielen en opklapbare aanslag voor nauwkeurige seriesnedes (als toebehoren verkrijgbaar)</li> <li>■ Inclusief machinesteun (zonder gereedschap te monteren) ook geschikt voor alle gangbare afkortzagen van bekende fabrikanten</li> </ul> <p>Totale lengte: 100 cm Max. belasting in het middelste gedeelte: 250 kg Gewicht: 16 kg</p>	629004000
	<p><b>Onderstel afkortzagen KSU 251</b></p> <ul style="list-style-type: none"> <li>■ Licht en robuust afkortzagen-onderstel met trolley-functie voor mobiel gebruik, ook met gemonteerde zaag</li> <li>■ Snel gebruiksklaar door vergrendelbare opklapbare poten en afstelbaarheid voor stabiele stand</li> <li>■ Uittrekbare werkstuksteunen met wielen en opklapbare aanslag voor nauwkeurige seriesnedes</li> <li>■ Inclusief machinesteun (zonder gereedschap te monteren) ook geschikt voor alle gangbare afkortzagen van bekende fabrikanten</li> </ul> <p>Totale lengte: 127 cm – 250 cm Hoogte werkstuksteunen: 92 cm - 99 cm Max. belasting in het middelste gedeelte: 250 kg Gewicht: 23 kg</p>	629005000
	<p><b>Onderstel afkortzagen KSU 401</b></p> <ul style="list-style-type: none"> <li>■ Licht en robuust afkortzagen-onderstel met trolleyfunctie voor mobiel gebruik, ook met gemonteerde zaag</li> <li>■ Snel gebruiksklaar door vergrendelbare opklapbare poten en afstelbaarheid voor stabiele stand</li> <li>■ Uittrekbare werkstuksteunen met wielen en opklapbare aanslag voor nauwkeurige seriesnedes</li> <li>■ Inclusief machinesteun (zonder gereedschap te monteren) ook geschikt voor alle gangbare afkortzagen van bekende fabrikanten</li> </ul> <p>Totale lengte: 168 cm - 400 cm Hoogte werkstuksteunen: 92 cm - 99 cm Max. belasting in het middelste gedeelte: 250 kg Gewicht: 25 kg</p>	629006000
	<p><b>Onderstel UMS</b></p> <ul style="list-style-type: none"> <li>■ Voor optimale en stabiele werkhogte</li> <li>■ Compact inklapbaar</li> <li>■ Hoogtecompensatie door verstelbare standvoet</li> <li>■ Klaar gemonteerd</li> </ul> <p>Hoogte werktafel: 83 cm Gewicht: 12 kg Maximale belasting: 250 kg Steunvlak 57 x 60 cm geschikt voor: KS 216 M Lasercut, KGS 216 M, KGS 254 M, KGS 305 M, KGS 216 Plus, KGS 254 Plus / KGS 254 I Plus, KGS 315 Plus, KS 254 Plus, KS 305 Plus, KS 305 M, KGT 300, KGT 305 M, BAS 260 Swift, BAS 261 Precision, DH 330, KGSV 72 Xact / KGSV 72 Xact SYM</p>	631317000

	<p><b>Machinesteun KSU 100/251/401</b></p> <ul style="list-style-type: none"> <li>■ Voor de eenvoudige en veilige montage van alle gangbare afkortzagen van bekende producenten op de machinestandaarden KSU 100, KSU 251 en KSU 401</li> <li>■ Inhoud 2 stuks</li> </ul>	Art. nr. 629008000
	<p><b>Werkstuksteun KSU 100</b></p> <ul style="list-style-type: none"> <li>■ 1 uittrekbare werkstuksteun met wiel en opklapbare aanslag voor nauwkeurige seriesnedes</li> <li>■ links of rechts te gebruiken</li> </ul>	629009000

Rolbok



	<p><b>Rolbok RS 420</b></p> <ul style="list-style-type: none"> <li>■ Voor het ondersteunen van lange werkstukken bij zagen, frezen, schaven en boren</li> <li>■ Stabiel, in hoogte verstelbaar en inklapbaar</li> </ul> <p>Met lichtlopende en hoogbelastbare rollen Breedte: 400 mm Opleggewicht: 100 kg Hoogte: 640 - 1.015 mm</p>	Art. nr. 0910053353
---	--	------------------------

Onderhoudsspray

	<p><b>Onderhoudsspray</b></p> <ul style="list-style-type: none"> <li>■ Ideaal voor verzorging en onderhoud van houtbewerkingsmachines</li> <li>■ Bevat siliconen, voorkomt het vastplakken van houtstof bijv. op draadstangen of glijlagers</li> <li>■ Verhoogt de glijbaarheid van de werkstukken op de machinetafel</li> <li>■ Hoge reinigingskracht</li> </ul> <p>Inhoud: 400 ml</p>	Art. nr. 0911018691*
---	---	-------------------------

Glijmiddel

- Voor goede glijeigenschappen van het hout op de vlakplaat en de vandiktetafel

	<p><b>Waxilit-glijmiddel</b> Gewicht: 70 g</p>	Art. nr. 0911001071
	<p><b>Waxilit-glijmiddel</b> Gewicht: 1.000 g</p>	4313062258

\* ZB-verpakt



## Technische gegevens

Lintzaag  
BAS 261 Precision

Afmetingen	530 x 470 x 840 mm
Steunvlak	328 x 335 mm
Werkhoogte zonder onderstel	375 mm
Zaagtafel-kantelbereik	0 - 45 °
Zaaghoogte	103 mm
Doorlaatbreedte	245 mm
Zaagsnelheid	735 m/min
Zaagbandlengte	1.712 mm
Opgenomen vermogen	400 W
Afgegeven vermogen	270 W
Gewicht	32,5 kg

## Met:

Art. nr.	619008
Universeel zaaglint A6	■
Parallelgeleider	■
Haakse geleider	■
Afzuigadapter (voor Ø 44, 58, 100 mm)	■
Duwstok	■

## Productvoordelen

- Hoge precisie en stabiliteit voor maximale zaagkwaliteit
- Rustige bandloop door uitgelijnde vliegwielen met rubberen anti-sliplaag
- Afstelbare HSS-precisiedrieroelgeleiding van het zaaglint boven en onder voor zeer goede zaagresultaten
- Precieze parallelgeleider met dubbele klemming en snelbevestiging
- Stille inductiemotor, onderhoudsvrij en robuust
- Herstartbeveiliging: voorkomt het per ongeluk starten van de machine na stroomonderbreking
- Kantelbare zaagtafel van grijs gietijzer voor hellende sneden
- Gereedschapsloze deuropening voor eenvoudige zaaglintwissel
- Gereedschapsloze hoogteverstelling van de zaaglintbeschermer
- LED-werklicht voor verlichting van het zaagbereik
- Externe afzuiging mogelijk voor stofarm werken
- Zagen van cirkels met hulpstuk (toebehoren)

## Systeemcomponenten

Toebehoren → 447

Afzuigsystemen → 453



## Technische gegevens

Lintzaag  
BAS 318 Precision WNB

Afmetingen	665 x 980 x 1.600 mm
Steunvlak	560 x 400 mm
Werkhoogte met onderstel	1.000 mm
Zaagtafel-kantelbereik	0 - 45 °
Zaaghoogte	170 mm
Doorlaatbreedte	307 mm
Zaagsnelheid	410 / 880 m/min
Zaagbandlengte	2.240 mm
Opgenomen vermogen	900 W
Afgegeven vermogen	660 W
Gewicht	79 kg

## Met:

Art. nr.	619009
Universeel zaaglint A6	■
Onderstel	■
Parallelgeleider	■
Haakse geleider	■
Afzuigadapter (voor Ø 44, 58, 100 mm)	■
Stofopvangreservoir	■
Duwstok	■

## Productvoordelen

- Hoge precisie en stabiliteit voor maximale zaagkwaliteit
- Rustige bandloop door uitgelijnde vliegwielen met rubberen anti-sliplaag
- Afstelbare HSS-precisiedrieroelgeleiding van het zaaglint boven en onder voor zeer goede zaagresultaten
- Twee zaagsnelheden voor verschillende toepassingen en materialen
- Precieze parallelgeleider met dubbele klemming en snelbevestiging
- Stille inductiemotor, onderhoudsvrij en robuust
- Herstartbeveiliging: voorkomt het per ongeluk starten van de machine na stroomonderbreking
- Comfortabele hoekinstelling van de grijze gietijzeren zaagtafel voor precieze hellende zaagsneden door tandkransgeleiding
- Snelspanhefboom en gereedschapsloze deuropening voor eenvoudige zaaglintwissel
- Zaaglint-spanindicatie met schaal voor controle van de zaaglintspanning
- Gereedschapsloze hoogteverstelling van de zaaglintbeschermer
- LED-werklamp voor verlichting van het zaagbereik
- Externe afzuiging mogelijk voor stofarm werken
- Lade voor eenvoudige verwijdering van het opgevangen zaagsel
- Uittrekbare tafolverbreiding voor de veilige bewerking van grote werkstukken
- Zagen van cirkels met hulpstuk (toebehoren)
- Naschuren van vlakken en gebogen zaagsneden met bandschuurvoorziening (toebehoren)
- Onderstel met wielen voor comfortabele positiewissel

## Systeemcomponenten

Toebehoren → 447

Afzuigsystemen → 453

01

02

03

04

05

06

07

08

09

10

11

12

13

14

15



Technische gegevens	Lintzaag BAS 505 Precision WNB	Lintzaag BAS 505 Precision DNB
Afmetingen	834 x 639 x 1.860 mm	834 x 639 x 1.860 mm
Steunvlak	536 x 640 mm	536 x 640 mm
Werkhoogte zonder onderstel	925 mm	925 mm
Zaagtafel-kantelbereik	0 - 20 °	0 - 20 °
Zaaghoogte	280 mm	280 mm
Doorlaatbreedte	440 mm	440 mm
Zaagsnelheid	430 / 1.020 m/min	430 / 1.020 m/min
Zaagbandlengte	3.380 mm	3.380 mm
Opgenomen vermogen	1.500 W	1.900 W
Afgegeven vermogen	1.100 W	1.500 W
Gewicht	133 kg	133 kg

**Met:**

Art. nr.	605052	605053
Universeel zaaglint A6	■	■
Parallelgeleider	■	■
Afzuigstuk (Ø 100 mm)	■	■

- Productvoordelen**
- Hoge precisie en stabiliteit voor maximale zaagkwaliteit
  - Twee zaagsnelheden voor verschillende toepassingen en materialen
  - Gereedschapsloos afstelbare HSS-precisiedrieroelgeleiding van het zaaglint boven en onder voor zeer goede zaagresultaten
  - Stille inductiemotor, onderhoudsvrij en robuust
  - Herstartbeveiliging: voorkomt het per ongeluk starten van de machine na stroomonderbreking
  - Comfortabele hoekinstelling van de grijze gietijzeren zaagtafel voor precieze hellende zaagsneden door tandkransgeleiding
  - Gereedschapsloze deuropening voor eenvoudige zaaglintwissel
  - Kijkvenster voor zaaglintspanningsindicatie voor snelle controle van de zaaglintspanning van buitenaf
  - Gereedschapsloze hoogteverstelling van de zaaglintbeschermer
  - Overige toebehoren kan in het zaaghuis worden opgeborgen
  - Externe afzuiging mogelijk voor stofarm werken
  - Zagen van radii met hulpstuk (toebereiden)

**Systeemcomponenten**

Toebereiden → 447

Afzuigsystemen → 453

# Zaaglinten

## Zaaglinten voor hout en kunststoffen

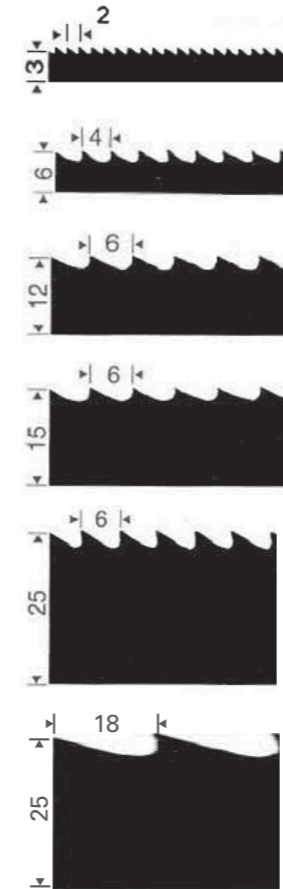

- A2** **Schuine tand voor kleine bochten**  
Hout, kunststof, fijnzaaginrichting nodig
- A4** **Schuine tand voor gebogen zaagsneden**  
Hout, kunststof
- A6** **Haaktand voor universele zaagsneden**  
Hout, kunststof
- A6** **Haaktand voor rechte sneden**  
Hout, kunststof
- A6** **Haaktand voor rechte zaagsneden**  
Hout, kunststof
- A18** **Haaktand voor rechte zaagsneden**  
Brandhout

## Zaaglinten voor metaal en schuimstoffen

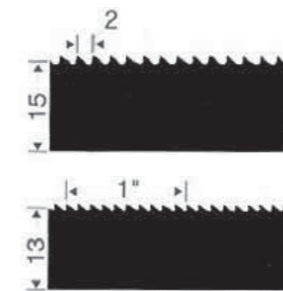

- A2** **Ruimtand voor universele zaagsneden**  
Aluminium, koper, messing, schuimstoffen
- 14TPI** **Ruimtand voor universele zaagsneden**  
Aluminium, koper, messing, staal
- 14/18TPI**
- 18TPI**

### Aanduiding van de zaaglinten

Voorbeeld:

**Tandp. ind. geh. 2240 x 6 x 0,5/A – 4 (14 TPI)**

**Tandp. ind. geh.** = tandpunten-inductief-gehard carbonstaal met inductief geharde tandpunten; door de lange gebruiksduur bijzonder rendabel

- 2240** = zaaglintlengte mm
- 6** = zaaglintbreedte mm
- 0,5** = zaaglintdikte mm
- A – 4** = afstand van de tandpunten mm
- 14 TPI = A2** = aantal tanden per eenheid inch
- 1,3 TPI = A18** = aantal tanden per eenheid inch



Zaaglinten voor hout en kunststof



- Carbonstaal met inductief geharde tandpunten
- Door lange gebruiksduur erg rendabel

Afmetingen mm	Tandsteek	Materiaalgeschiktheid	Geschikt voor	Art. nr.
1.505 x 6 x 0,36	A4 schuine tand	Hout, kunststoffen, aluminium, speciaal voor gebogen zaagsneden	BS 230 tot 2001	0909040817*
1.505 x 12 x 0,36	A6 spitstand	Hout, kunststoffen, aluminium	BS 230 tot 2001	0909040825*
1.712 x 6 x 0,36	A4 schuine tand	Hout, kunststoffen, aluminium, speciaal voor gebogen zaagsneden	BAS 260 Swift	0909057175*
1.712 x 12 x 0,36	A6 spitstand	Hout, kunststoffen, aluminium	BAS 260 Swift	0909057183*
1.810 x 6 x 0,35	A4 schuine tand	voor boogsneden (buigen), hout, materialen die op hout lijken, kunststoffen	BS 5370, BS 5378	627641000*
1.810 x 10 x 0,35	A6 spitstand	voor boogsneden met grotere radius, hout, materialen die op hout lijken, kunststoffen	BS 5370, BS 5378	627642000*
1.810 x 13 x 0,35	A6 spitstand	voor lange, rechte snedes, hout, materialen die op hout lijken, kunststoffen	BS 5370, BS 5378	627643000*
2.225 x 3 x 0,65	A2 schuine tand	Hout, kunststoffen, speciaal voor gebogen zaagsneden, voor cirkelsneden met de fijnzaaginrichting	BAS 380	0909060257*
2.225 x 6 x 0,36	A4 schuine tand	Hout, kunststoffen, speciaal voor gebogen zaagsneden	BAS 380	0909060265*
2.225 x 9 x 0,36	A6 spitstand	Hout, kunststoffen	BAS 380	0909060273*
2.225 x 13 x 0,36	A6 spitstand	Hout, kunststoffen, voor rechte en zuivere zaagsneden	BAS 380	0909060281*
2.230 x 3,5 x 0,65	A2 schuine tand	voor boogsneden (buigen), hout, materialen die op hout lijken, kunststoffen	Bs 0633	630852000*
2.230 x 6 x 0,65	A4 schuine tand	voor lange, rechte snedes, voor boogsneden met grotere radius, hout, materialen die op hout lijken, kunststoffen	Bs 0633	630850000*
2.230 x 12,5 x 0,65	A6 spitstand	voor lange, rechte snedes, hout, materialen die op hout lijken, kunststoffen	Bs 0633	630851000*
2.230 x 15 x 0,8	A6 spitstand	voor lange, rechte snedes, hout, materialen die op hout lijken, kunststoffen	Bs 0633	630855000*
2.240 x 6 x 0,5	A4 schuine tand	Hout, kunststoffen, speciaal voor gebogen zaagsneden	BAS 317 Precision	0909029252*
2.240 x 12 x 0,5	A6 spitstand	Hout, kunststoffen	BAS 317 Precision	0909029244*
2.240 x 15 x 0,5	A6 spitstand	Hout, kunststoffen, voor rechte en zuivere zaagsneden	BAS 317 Precision	0909029260*
2.240 x 15 x 0,5	A2 ruimtand	Hout, kunststoffen, aluminium	BAS 317 Precision	0909029279*
3.380 x 6 x 0,5	A4 schuine tand	Hout, kunststoffen, speciaal voor gebogen zaagsneden	BAS 505 G, BAS 505 Precision	0909029180*
3.380 x 15 x 0,5	A6 spitstand	Hout, kunststoffen	BAS 505 G, BAS 505 Precision	0909029171*
3.380 x 25 x 0,5	A6 spitstand	Hout, kunststoffen, voor rechte en zuivere zaagsneden	BAS 505 G, BAS 505 Precision	0909000416*
3.380 x 25 x 0,5	A18 spitstand	Hout, brandhout	BAS 505 G, BAS 505 Precision	0909000424*
3.380 x 15 x 0,5	A2 ruimtand	Hout, kunststoffen	BAS 505 G, BAS 505 Precision	0909029210*

Zaaglinten voor metaal



- Carbonstaal met inductief geharde tandpunten
- Door lange gebruiksduur erg rendabel

Afmetingen mm	Tandsteek	Materiaalgeschiktheid	Geschikt voor	Art. nr.
835 x 13 x 0,5	14 TPI	Metaal, profielen, kunststoffen, schuimstoffen	MBS 18 LTX 2.5	626427000
835 x 13 x 0,5	18 TPI	Metaal, profielen, kunststoffen, schuimstoffen	MBS 18 LTX 2.5	626428000
835 x 13 x 0,5	14/18 TPI	Metaal, profielen, kunststoffen, schuimstoffen	MBS 18 LTX 2.5	626429000
1.067 x 5 x 0,65	A2 ruimtand	Non-ferrometalen, kunststoffen, aluminium, hout	BS 150 E tot 1998	0909052939*
1.505 x 12 x 0,36	A2 ruimtand	Non-ferrometalen, kunststoffen, hout	BS 230 tot 2001	0909040841*
1.712 x 12 x 0,36	A2 ruimtand	Non-ferrometalen, kunststoffen, aluminium, hout	BAS 260 Swift	0909057191*
1.810 x 6 x 0,35	24 TPI	voor rechte en zuivere snedes, aluminium, aluminium profielen, non-ferrometalen	BS 5370, BS 5378	627644000*
2.230 x 3 x 0,65	18 TPI	Profielen, plaatstaal	Bs 0633	630853000*
2.230 x 10 x 0,65	4 TPI	Aluminium, non-ferrometalen	Bs 0633	630854000*
2.230 x 13 x 0,65	14 TPI	Metaal	Bs 0633	630858000*
3.380 x 13 x 0,65	14 TPI	Non-ferrometalen gecoate materialen, kunststoffen	BAS 505 G	0909029228*

Onderstel



Onderstel UMS

- Voor optimale en stabiele werkhogte
- Compact inklapbaar
- Hoogtecompensatie door verstelbare standvoet
- Klaar gemonteerd

Hoogte werktafel: 83 cm  
Gewicht: 12 kg  
Maximale belasting: 250 kg  
Steenvlak 57 x 60 cm  
Geschikt voor: KS 216 M Lasercut, KGS 216 M, KGS 254 M, KGS 216 Plus, KGS 254 Plus / KGS 254 I Plus, KGS 315 Plus, KS 254 Plus, KS 305 Plus, KS 305 M, KGT 300, KGT 305 M, BAS 260 Swift, BAS 261 Precision, DH 330

Art. nr.

631317000

Cirkelzaagvoorzieningen



Cirkelzaagvoorziening

- Voor het maken van cirkels of kegels (met schuin gezette tafel)
- Diameter van 120 tot 280 mm

Zaaglint 6 mm voor het zagen van gebogen zaagsneden vereist  
Geschikt voor: BAS 315 / 316, BAS 316 G, BAS 317 Precision, BAS 450, BAS 500, BAS 505 G, BAS 600, BAS 505 Precision, BAS 260 Swift



Cirkelzaagvoorziening

- Max. doorlaathoogte:  
BAS 261 Precision: 30 mm  
BAS 318 Precision: 105 mm

Voor het maken van cirkels of kegels (met schuin gezette tafel)  
Zaaglint 6 mm voor het zagen van gebogen zaagsneden vereist  
Geschikt voor: BAS 261 Precision, BAS 318 Precision

Art. nr.

0909031249\*

631327000

Bandschuurinrichting



Bandschuurinrichting

Voor het naschuren van vlakken en gebogen zaagsneden  
Geschikt voor: BAS 318 Precision

Art. nr.

631333000

Textielschuurbanden

Korrel	Afmetingen mm	Verkoopenheid	Geschikt voor	Art. nr.
P 80	20 x 2.205	3	BAS 380	0909060303*
P 150	20 x 2.205	3	BAS 380	0909060320*
P 80	20 x 2.240	3	BAS 315 / 316, BAS 316 G, BAS 317 Precision, BAS 318 Precision	0909030528*
P 120	20 x 2.240	3	BAS 315 / 316, BAS 316 G, BAS 317 Precision, BAS 318 Precision	0909030536*
P 80	25 x 3.380	3	BAS 450, BAS 500, BAS 505 G, BAS 600, BAS 505 Precision	0909030544*
P 120	25 x 3.380	3	BAS 450, BAS 500, BAS 505 G, BAS 600, BAS 505 Precision	0909030552*

Hechtschuurbladen



Korrel	Diameter mm	Verkoopenheid	Geschikt voor	Art. nr.
P 60	200	5	BAS 380	0909060338*
P 80	200	5	BAS 380	0909060346*
P 100	200	5	BAS 380	0909060354*



## Technische gegevens

Vandiktebank  
DH 330

Afmetingen l x b x h	579 x 857 x 574 mm
Spaanafname vandikteschaven	0 - 3 mm
Materiaal vandiktetafel	Roestvast stalen laag met gegoten aluminium
Vandiktetafel l x b	840 x 330 mm
Doorlaathoogte/-breedte	152 mm/330 mm
Toevoersnelheid	7 m/min
Diameter van de beitelas	47 mm
Aantal schaaftbeitels	2
Toerental van de beitelas	9.800 /min
Opgenomen vermogen	1.800 Watt
Gewicht	35 kg

## Met:

Art. nr.	0200033000
2 ingebouwde omkeerbare HSS-schaaftbeitels	■
Duwstok	■
Afzuigstukken	■

## Productvoordelen

- Ideaal voor mobiel gebruik door laag gewicht
- Stabiele aandrijving voor gelijkmatige werkstuktoevoer
- Makkelijk instellen van de hoogte met handkruk
- Eenvoudige instelling van gangbare doorlaathoogtes via vergrendelpunten
- Krachtige universele motor voor aandrijving met hoge treksterkte en gelijkmatig schaaftbeeld
- Herstartbeveiliging: voorkomt het per ongeluk starten van de machine na stroomonderbreking
- Precieze spaandikte-instelling voor snel en exact schaven
- Grote aan- en afvoertafels ondersteunen de doorvoer van lange werkstukken
- Schaaftwerkvergrendeling voorkomt onbedoeld verstellen van de spaanafname-instelling

## Systeemcomponenten

Toebehoren → 452

Afzuigsystemen → 453



## Technische gegevens

Vlak- en vandiktebank  
HC 260 C - 2,2 WNB

Afmetingen	1.110 x 620 x 960 mm	1.110 x 620 x 960 mm
Vlaktetafel l x b	1.040 x 260 mm	1.040 x 260 mm
Spaanafname vlakken	0 - 3 mm	0 - 3 mm
Spaanafname vandikteschaven	0 - 3 mm	0 - 3 mm
Materiaal vlakplaten	Gegoten aluminium	Gegoten aluminium
Materiaal vandiktetafel	Grijs gietijzer	Grijs gietijzer
Vandiktetafel l x b	400 x 260 mm	400 x 260 mm
Doorlaathoogte/-breedte	160 mm/260 mm	160 mm/260 mm
Toevoersnelheid	5 m/min	5 m/min
Diameter van de beitelas	63 mm	63 mm
Aantal schaaftbeitels	2	2
Toerental van de beitelas	6.500 /min	6.500 /min
Opgenomen vermogen	2.200 W	2.800 W
Afgegeven vermogen	1.600 W	2.000 W
Gewicht	71 kg	71 kg

## Met:

Art. nr.	0114026000	0114026100
Ingebouwde, omkeerbare wegwerpschaaftbeitels	■	■
Korte, kantelbare geleider	■	■
Zaagselafvoerkap	■	■
Duwstok	■	■
Afzuigstukken	■	■
Transportwielen	■	■

## Productvoordelen

- Draaistroommotor met hoog koppel
- Eenvoudig, gereedschapsloos ombouwen van vlak- tot vandiktebank
- Stabiele aandrijving voor gelijkmatige werkstuktoevoer
- Vandiktetafel van massief, slijtvast grijs gietijzer
- Makkelijk instellen van de hoogte met handkruk
- Aan twee zijden geslepen schaaftbeitel voor langere standtijden
- Geleider kantelbaar van 90°-45°
- Krachtige universele motor voor aandrijving met hoge treksterkte en gelijkmatig schaaftbeeld
- Stille inductiemotor, onderhoudsvrij en robuust
- Herstartbeveiliging: voorkomt het per ongeluk starten van de machine na stroomonderbreking

## Systeemcomponenten

Toebehoren → 452

Afzuigsystemen → 453

Omkeerbare wegwerpschaafbeitels

- Voor alle soorten zachthout

Afmetingen mm	Omkeerbare schaaftbeitel	Geschikt voor	Verkoopenheid	Art. nr.
260 x 18,6 x 1	■	HC 260 C, HC 260 M, HC 260 K	2	0911030713*
260		ADH 260	2	630468000

HSS-schaaftbeitels



- Voor alle soorten zacht- en hardhout
- Naslijpbaar
- 18% wolfram = langere standtijd

Afmetingen mm	Omkeerbare schaaftbeitel	Geschikt voor	Verkoopenheid	Art. nr.
260		ADH 260	2	630467000
260		ADH 1626	2	630545000
260 x 20 x 2,5		Multi 260	2	0920054030*
260 x 20 x 3		HC 260 C, HC 260 M, HC 260 K	2	0911030721*
263 x 24,5 x 3		HC 260 E / ES tot bj. 89	2	0911030748*
304 x 25 x 3		HC 300	2	0911060167*
310		ADH 310	2	631878000
310 x 20 x 2,5		Multi 310	2	0920054048*
310 x 20 x 3		HC 333 G	2	0911053179*
310 x 30 x 3		HC 314 tot bj. 99	4	0911016362*
320 x 25 x 3		HC 320 tot bj. 99	3	0911014220*
334 x 16 x 2	■	DH 330 tot bj. 05	2	0911062119*
332 x 12 x 1,5	■	DH 330 vanaf bj. 06, DH 316	2	0911063549*
410 x 25 x 3		HC 410 G	3	0911050390*

Hardmetalen schaaftbeitels

- Voor alle soorten hardhout, in het bijzonder exotisch hout, spaanplaat, hardpapier, harde weefsels
- Plaatmateriaal en kunststoffen
- Naslijpbaar, lange standtijd

Afmetingen mm	Omkeerbare schaaftbeitel	Geschikt voor	Verkoopenheid	Art. nr.
260 x 20 x 3		HC 260 C, HC 260 M, HC 260 K	2	0911030730*

Schaaftbeitelombouwset

Afmetingen mm	Omkeerbare schaaftbeitel	Geschikt voor	Verkoopenheid	Art. nr.
260		HC 260 C, HC 260 M	2	0911030845





Zuigen en afzuigen

# Welke alleszuiger voor welk gebruik?



Stof kan de gezondheid van de gebruiker in gevaar brengen. Met stofarme afzuigsystemen biedt Metabo oplossingen aan, die de gebruiker optimaal beschermen. Afhankelijk van de eisen en de toepassing wordt een zuiger aanbevolen die voldoet aan een bepaalde stofklasse.

Daarnaast kan afhankelijk van het soort stof (bijv. houtstof, mineraalstof) tussen meerdere technologieën gekozen worden met betrekking tot de filterreiniging: er zijn afzuigsystemen in verschillende stofklassen beschikbaar, van handmatige tot volledig automatische filterreiniging.

## Stofklassen

Sinds 2005 - EN 60335-2-69, bijlage AA (uittreksel)		Risico's / geschikt voor	Afvalbehandeling
Stofklassen	Max. doorlatingsfactor		
L 	1%	<b>Houdt 99% tegen van:</b> <ul style="list-style-type: none"> <li>Stof met AGW-waarden &gt; 1 mg/m<sup>3</sup></li> <li>Licht gevaarlijke stoffen</li> </ul>	-
M 	0,1%	<b>Houdt 99,9% tegen van:</b> <ul style="list-style-type: none"> <li>Stof met AGW-waarden ≥ 0,1 mg/m<sup>3</sup></li> <li>Stof met gemiddeld risico, bijv. houtstof (beuk / eiken);</li> <li>Mineraalstoffen klasse M</li> </ul>	Stofarme verwijdering
H 	0,005%	<b>Houdt 99,995% tegen van:</b> <ul style="list-style-type: none"> <li>Stof met AGW-waarden &lt; 0,1 mg/m<sup>3</sup></li> <li>Kankerverwekkende stoffen</li> <li>Stoffen met ziekteverwekkers</li> </ul>	Stofvrije verwijdering
Aanvullende eis asbest	Als H met asbest-toestemming conform TRGS 519, voor Duitsland	<ul style="list-style-type: none"> <li>Asbeststoffen</li> </ul>	Stofvrije verwijdering

## Filterreinigingstechnologieën

Symbol	Type	Afkorting	Zuigertypes	Filterreinigingstechnologie	Functie
-	-	-	AS 20 L, ASA 32 L	Geen filterreiniging	-
	PressClean	PC	ASA 25 L PC, ASA 30 L PC Inox, AS 18 L PC	Handmatige filterreiniging	<ul style="list-style-type: none"> <li>Handmatige filterreiniging door sterke luchtstroom bij schakelaarbediening op de zuiger in de werkpauses</li> </ul>
	SelfClean	SC	ASR 25 L SC, ASR 50 L SC, ASR 50 M SC	Halfautomatische filterreiniging	<ul style="list-style-type: none"> <li>Elektromagnetische, halfautomatische filterreiniging in de werkpauses</li> </ul>
	AutoCleanPlus	ACP	ASR 35 L ACP, ASR 35 M ACP, ASR 35 H ACP	Volledig automatische filterreiniging	<ul style="list-style-type: none"> <li>Elektromagnetische, volledig automatische en vraaggestuurde MPulse-filterreiniging</li> <li>Werken zonder onderbreking, bijzonder geschikt voor langdurig gebruik</li> <li>Bij het niet bereiken van het optimale zuigvermogen direct afrillen van de filters</li> </ul>

18 V



NIEUW



### Technische gegevens

### Accu-alleszuiger AS 18 L PC

Type accu-pack	Li-Ion / LiHD
Spanning van de accu-pack	18 V
Luchtvermogen max.	2.100 l/min
Onderdruk	120 hPa (mbar)
Filteroppervlak	3.600 cm <sup>2</sup>
Inhoud reservoir	7,5 l
Zuigslang-Ø	27 mm
Slanglengte	3 m
Gewicht (met accu-pack)	7,4 kg

### Met:

Art. nr.	602021
Zuigslang (Ø 27 mm / 3,0 m)	■
Vliesfilterzak	■
Zuigmondstuk (120 mm breed)	■
Spleetzuigmondstuk	■
Draagriem	■
2 Li-Power accu-packs (18 V/5,2 Ah)	■
Lader ASC 30-36 V »AIR COOLED«	■

Overige varianten vindt u in de Metabo-prijslijst en op internet

### Productvoordelen

- Lichte, compacte accu-zuiger voor mobiel gebruik, voor het zuigen en afzuigen van stof en spaanders
- Droogzuiger met industriële goedkeuring, gecertificeerd volgens EU-norm voor stofsoorten van stofklasse L
- PressClean: handmatige filterreiniging door sterke luchtstroom bij schakelaarbediening op de zuiger in de werkpauses
- Met geïntegreerde blaasfunctie voor het uitblazen, drogen en afvoeren van afvoerlucht
- Eco-modus voor langere looptijd per acculading, Boost-modus voor maximaal vermogen
- Grote hoekschakelaar voor eenvoudig aan-/uitschakelen ook met de voet
- Praktische depots voor tweede accu-pack, lader, mondstukken en slang (3 m)
- Compact Metaloc-design om op de Metaloc-koffers te stapelen
- Robuuste behuizing met rubberen beschermingen op het stavlak voor voorzichtig wegzetten zonder weg te glijden
- Eenvoudig transport met ergonomische draaggreep of draagriem
- Capaciteitsaanduiding van de accu-pack direct op het bedieningspaneel van de zuiger

### Systeemcomponenten

Toebehoren → 462

Accu-packs → 72

01  
02  
03  
04  
05  
06  
07  
08  
09  
10  
11  
12  
13  
14  
15



Technische gegevens	Alleszuiger AS 20 L	Alleszuiger ASA 32 L
Luchtvermogen max.	3.600 l/min	3.600 l/min
Onderdruk	200 hPa (mbar)	200 hPa (mbar)
Filteroppervlak	3.600 cm <sup>2</sup>	3.600 cm <sup>2</sup>
Opgenomen vermogen max.	1.200 W	1.200 W
Inhoud reservoir	20 l	32 l
Zuigslang-Ø	35 mm	35 mm
Slanglengte	1,75 m	3,2 m
Gewicht	5 kg	7 kg
Kabellengte	5 m	5 m

**Met:**

Art. nr.	602012	602013
Zuigslang (Ø 35 mm / 1,75 m)	■	
Zuigslang (Ø 35 mm / 3,2 m)		■
2 zuigbuizen	■	■
Vouwfilter van cellulose	■	■
Spleetzuigmondstuk	■	■
Buishouder		■
Vloermondstuk (260 mm breed)	■	■
Zuigmondstuk (120 mm breed)		■

- Productvoordelen**
- Nat-/droogzuiger met industriële goedkeuring
  - Ideaal voor mobiel gebruik door gering gewicht en compacte bouwwijze
  - Gebruikersbescherming: gecertificeerd volgens EU-norm voor stofsoorten van stofklasse L
  - Uitschakelautomaat bij het natzuigen, als de maximale vulhoogte bereikt wordt
  - Mogelijkheid tot opwickelen van de kabel
  - Praktisch toebehorendepot en aflegvlak
- Voor het afzuigen van elektrisch gereedschap en voor het reinigen van bouwplaats, werkplaats enz.
  - Stopcontact voor een elektrisch gereedschap voor gebruik van de in-/uitschakelautomaat van de zuiger

**Systeemcomponenten**

Toebehoren → 462



Technische gegevens	Alleszuiger ASA 25 L PC	Alleszuiger ASA 30 L PC Inox
Luchtvermogen max.	3.600 l/min	3.600 l/min
Onderdruk	210 hPa (mbar)	210 hPa (mbar)
Filteroppervlak	3.000 cm <sup>2</sup>	3.000 cm <sup>2</sup>
Opgenomen vermogen max.	1.250 W	1.250 W
Inhoud reservoir	25 l	30 l
Zuigslang-Ø	32 mm	32 mm
Slanglengte	3,5 m	3,5 m
Gewicht	8,3 kg	9,6 kg
Kabellengte	7,5 m	7,5 m

**Met:**

Art. nr.	602014	602015
Zuigslang (Ø 32 mm / 3,5 m)	■	■
Handgreep-tussenstuk	■	■
2 zuigbuizen van aluminium	■	
2 zuigbuizen (verchroomd)		■
Vouwfilter van polyester	■	■
PE-filterzak	■	■
Vliesfilterzak	■	■
Spleetzuigmondstuk	■	■
Vloermondstuk (300 mm breed)	■	■
Zuigmondstuk (120 mm breed)	■	■
Borstelmondstuk	■	■
Kabel-/slanghouder	■	■

- Productvoordelen**
- Nat-/droogzuiger met industriële goedkeuring
  - Ideaal voor mobiel gebruik door gering gewicht en compacte bouwwijze
  - Voor het afzuigen van elektrisch gereedschap en voor het reinigen van bouwplaats, werkplaats enz.
  - Stopcontact voor een elektrisch gereedschap voor gebruik van de in-/uitschakelautomaat van de zuiger
  - PressClean: handmatige filterreiniging door sterke luchtstroom bij schakelaarbediening op de zuiger in de werkpauses
  - Gebruikersbescherming: gecertificeerd volgens EU-norm voor stofsoorten van stofklasse L
  - Uitschakelautomaat bij het natzuigen, als de maximale vulhoogte bereikt wordt
  - Met geïntegreerde blaasfunctie voor het uitblazen, drogen en afvoeren van afvoerlucht
  - Kabel- en slanghouder voor het praktische transport
  - Praktisch toebehorendepot en aflegvlak
- Reservoir van hoogwaardig roestvast staal

**Systeemcomponenten**

Toebehoren → 462



Technische gegevens	Alleszuiger ASR 25 L SC	Alleszuiger ASR 50 L SC	Alleszuiger ASR 50 M SC
Luchtvermogen max.	3.660 l/min	3.660 l/min	3.660 l/min
Onderdruk	248 hPa (mbar)	248 hPa (mbar)	248 hPa (mbar)
Filteroppervlak	8.600 cm <sup>2</sup>	8.600 cm <sup>2</sup>	8.600 cm <sup>2</sup>
Opgenomen vermogen max.	1.400 W	1.400 W	1.400 W
Inhoud reservoir	25 l	50 l	50 l
Zuigslang-Ø	35 mm	35 mm	35 mm
Slanglengte	3,2 m	3,2 m	4 m
Gewicht	11 kg	16 kg	16 kg
Kabellengte	8 m	8 m	8 m

Met:	602024	602034	602045
Zuigslang (Ø 35 mm / 3,2 m)	■	■	
Antistatische zuigslang (Ø 35 mm / 4 m)			■
Handgreep-tussenstuk	■	■	■
2 zuigbuizen van kunststof	■	■	■
2 polyester filtercassettes (klasse M)	■	■	■
PE-filterzak			■
Vliesfilterzak	■	■	■
Spleetzuigmondstuk	■	■	■
Universeel mondstuk	■	■	■
Rijbeugel		■	■

- Productvoordelen**
- Ideaal voor mobiel gebruik door gering gewicht en compacte bouwwijze
  - Gebruikersbescherming: gecertificeerd volgens EU-norm voor stofsoorten van stofklasse L
  - Twee polyester filtercassettes met groot filteroppervlak voor constant hoog zuigvermogen
  - Gebruikersbescherming: gecertificeerd volgens EU-norm voor stofsoorten van stofklasse L
  - Gebruikersbescherming: gecertificeerd volgens EU-norm voor stofsoorten van stofklasse M
  - Waarschuwingssignaal bij het niet bereiken van de minimale volumestroom ter bescherming van de gebruiker

- Nat-/droogzuiger met industriële goedkeuring
- Voor het afzuigen van elektrisch gereedschap en voor het reinigen van bouwplaats, werkplaats enz.
- Stopcontact voor een elektrisch gereedschap voor gebruik van de in-/uitschakelautomaat van de zuiger
- SelfClean: halfautomatische filterreiniging in werkpauses voor het volgende gebruik
- Uitschakelautomaat bij het natzuigen, als de maximale vulhoogte bereikt wordt
- Naloopautomaat voor het volledig legen van de zuigslang
- Antistatische basisuitrusting voorkomt statische oplading bij gebruik van de geschikte toebehoren
- Mogelijkheid tot opwickelen van de kabel
- Praktisch toebehorendepot en aflegvlak
- Opberg- en transportsysteem: koppelen van MetaLoc en zuiger met het Metadepot (toebehoren)

**Systeemcomponenten**

Toebehoren → 462



Technische gegevens	Alleszuiger ASR 35 L ACP	Alleszuiger ASR 35 M ACP	Alleszuiger ASR 35 H ACP
Luchtvermogen max.	3.660 l/min	3.660 l/min	3.660 l/min
Onderdruk	248 hPa (mbar)	248 hPa (mbar)	248 hPa (mbar)
Filteroppervlak	8.600 cm <sup>2</sup>	8.600 cm <sup>2</sup>	8.600 cm <sup>2</sup>
Opgenomen vermogen max.	1.400 W	1.400 W	1.400 W
Inhoud reservoir	35 l	35 l	35 l
Zuigslang-Ø	35 mm	35 mm	35 mm
Slanglengte	3,5 m	4 m	4 m
Gewicht	16 kg	16 kg	16 kg
Kabellengte	8 m	8 m	8 m

Met:	602057	602058	602059
Zuigslang (Ø 35 mm / 3,2 m)	■		
Antistatische zuigslang (Ø 35 mm / 4 m)		■	■
Aansluitmof Ø 41/48 mm		■	■
Handgreep-tussenstuk	■	■	■
2 zuigbuizen van kunststof	■	■	■
2 polyester filtercassettes (klasse M)	■	■	
2 HEPA-filtercassettes van polyester			■
PE-filterzak	■	■	■
Spleetzuigmondstuk	■	■	■
Vloermondstuk (300 mm breed)		■	■
Vloermondstuk (370 mm breed)	■		■

- Productvoordelen**
- Gebruikersbescherming: gecertificeerd volgens EU-norm voor stofsoorten van stofklasse L
  - Zuigkrachtregeling voor een aangepast zuigvermogen
  - Hoge gebruikersbescherming: gecertificeerd volgens EU-norm voor stofsoorten van stofklasse M
  - Optimale zuiger voor de schimmelsanering en bij de verwijdering van oude isolaties in dak- en wandgebied
  - Maximale gebruikersbescherming: gecertificeerd door EU-norm voor stofsoorten van stofklasse H









- Waarschuwingssignaal bij het niet bereiken van de minimale volumestroom ter bescherming van de gebruiker
- Optimaal zuigvermogen door keuze vooraf van de gebruikte slangdiameter

- Nat-/droogzuiger met industriële goedkeuring
- Stopcontact voor een elektrisch gereedschap voor gebruik van de in-/uitschakelautomaat van de zuiger
- AutoCleanPlus: kosten- en tijdsbesparing door automatische MPulse-filterreiniging voor langdurig gebruik
- Bij het niet bereiken van het optimale zuigvermogen direct afrillen van de filters
- Uitschakelautomaat bij het natzuigen, als de maximale vulhoogte bereikt wordt
- Naloopautomaat voor het volledig legen van de zuigslang
- Antistatische basisuitrusting voorkomt statische oplading bij gebruik van de geschikte toebehoren

**Systeemcomponenten**

Toebehoren → 462

Welke aansluitmogelijkheid voor welk elektrisch handgereedschap?

	Metabo-alleszuigers						
	ASA 32 L ASA 25 L PC <sup>1)</sup> ASA 30 L PC Inox <sup>1)</sup> ASR 25 L SC	ASR 50 L SC ASR 50 M SC ASR 35 L, M, H ACP					
Zuigslangdiameter	Ø 27 mm		Ø 32 mm	Ø 35 mm			
Slanglengte	3,5 m	3,5 m	3,5 m	2,5 m	3,2 m	4,0 m	4,0 m
Art. nr.	631938000	631939000	631337000	631752000	631362000	631370000	630344000
							
	antistatisch					antistatisch	
Adapters en aansluitingen	zonder adapter		met 624996000				
<b>Langnek-schuurmachines</b>							
LSV 5-225 Comfort, LSV 5-225	■						
<b>Accu-cirkelzaag</b>							
KS 18 LTX 57	■						
<b>Cirkelzagen</b>							
KSE 55 Vario Plus, KS 55, KS 55 FS, KS 66, KS 66 Plus, KSE 68 Plus	■/□						
<b>Decoupeerzagen/accu-decoupeerzaag</b>							
STA 18 LTX 100, STAB 18 LTX 100 STE 140 Plus, STEB 140 Plus STA 18 LTX 140, STEB 65 Quick, STE 100 Quick STEB 70 Quick, STEB 80 Quick	■						
<b>Schuurmachines</b>							
DSE 280 Intec, DSE 300 Intec	met adapter 624994000						
FMS 200 Intec, FSR 200 Intec, FSX 200 Intec	■						
SRE 3185, SR 2185, SXE 3125, SXE 3150	■						
SXE 400	■						
SXE 425 TurboTec, SXE 450 TurboTec	■						
SXE 150-2.5 BL, SXE 150-5.0 BL	■						
SRE 4350 TurboTec, SRE 4351 TurboTec	■						
MT 18 LTX	■						
<b>Bandschuurmachines</b>							
BAE 75	■						
<b>Doorslijpsystemen</b>							
W 12-125 HD Set CED / W 12-125 HD Set CED Plus	■/□						
<b>Doorslijp-afzuigbeschermkappen voor haakse slijpers</b>							
CED 125, CED 125 Plus	■/□						
Beschermkap Ø 180 mm, Ø 230 mm	■/□						
<b>Slijp-afzuigbeschermkap voor haakse slijpers</b>							
GED 125	■/□						
<b>Schaafmachines en frezen</b>							
HO 18 LTX 20-82, HO 26-82, Ho 0882, LF 724 S, OFE 738, OFE 1229 Signal	■/□						
<b>Muursleuffrezen</b>							
MFE 30, MFE 65, MFE 40	■						
<b>Renovatieslijpers en renovatiefrezen</b>							
RS 14-125/17-125, WE 15-125 HD Set GED, RF 14-115, RSEV 19-125 RT, RFEV 19-125 RT	■/□						

<sup>1)</sup> alleen compatibel met slang 631337000



















■ Aansluitmogelijkheid zonder adapter  
□ Aansluitmogelijkheid via optioneel verkrijgbare aansluitmof groot Ø 41/48 mm (art. nr. 630796000)

Afzuigmogelijkheden bij het boren

- Voor alle boor-, combi- en multihamers en boor- en klopboormachines
- Stofafzuigadapter voor de afzuiging van boorstof direct aan het boorgat
- Zelfaanzuigend op bijna alle soorten ondergronden

	voor boor-Ø	voor zuigslang-Ø	Art. nr.
DDE 14 	4-14 mm	27 mm 32 mm 35 mm	630829000
DDE 72 	tot 32 mm met borstelkrans tot 32-72 mm zonder borstelkrans	32 mm met klikadapter* 35 mm met schroefdraadadapter* *bij de levering inbegrepen	631343000

Welke aansluitmogelijkheid voor welke houtbewerkingsmachine?









	Metabo-alleszuigers						Afzuigapparaten			
	ASA 32 L ASA 25 L PC <sup>1)</sup> ASA 30 L PC Inox <sup>1)</sup> ASR 25 L SC	ASR 50 L SC ASR 50 M SC ASR 35 L, M, H ACP					SPA 1200 SPA 1702 W SPA 2002 W SPA 2002 D			
Diameter	Ø 27 mm		Ø 32 mm	Ø 35 mm			Ø 58 mm	Ø 100 mm		
Lengte	3,5 m	3,5 m	3,5 m	2,5 m	3,2 m	4,0 m	3 m	2,5 m <sup>2)</sup>	5 m	10 m
Art. nr.	631938000	631939000	631337000	631752000	631362000	631370000	630312000		7854112915	7854115035
										
	antistatisch					antistatisch				
Adapters en aansluitingen	zonder adapter		met afzuigadapter 0910059955	met overgangsstuk 630316000	met afzuigadapter 0910031260		met afzuig-adapter Multi 0910058010	met afzuig-adapter 0910031260	met afzuig-adapter Multi 0910058010	met universele adapter 0913031288
										
					+ overgangsstuk 630316000					
<b>Afkortzagen</b>										
KS 18 LTX 216 KGS 18 LTX 216 KS 216 M Lasercut KGS 216 M KGSV 216 M KGS 254 M KGS 305 M KS 305 M	■/□									
KS 254 Plus KS 305 Plus	■/□									
KGSV 72 Xact KGSV 72 Xact SYM	■/□									
KGS 216 Plus KGS 254 Plus KGS 254 I Plus KGS 315 Plus	■									
KGT 300	□									
KGT 305 M	■/□									
<b>Trekcirkelzagen</b>										
UK 290 UK 333 met 2-puntsafzuiging 0910064371	■									
<b>Tafelcirkelzagen</b>										
TS 36-18 LTX BL 254 TS 36 LTX BL 254	■/□									
TS 216 TS 254	■/□									
TKHS 315 C TKHS 315 M	■									
<b>Vlak- en vandiktebanken</b>										
HC 260 C DH 330	■									
<b>Lintzagen</b>										
BAS 261 Precision BAS 260 Swift BAS 318 Precision BAS 317 Precision BAS 505 Precision	□									



■ Aansluitmogelijkheid zonder adapter  
□ Aansluitmogelijkheid via optioneel verkrijgbare aansluitmof groot Ø 41/48 mm (art. nr. 630796000)

<sup>1)</sup> alleen compatibel met slang 631337000









<sup>2)</sup> alleen in de standaarduitvoering inbegrepen, als reserveonderdeel verkrijgbaar

Zuigslangen



	Art. nr.
 <p><b>Zuigslang</b></p> <ul style="list-style-type: none"> <li>Met bajonetaansluitstuk en rubberen aansluitstuk (binnen-Ø 30 mm, buiten-Ø 35 mm)</li> <li>Flexibel en eenvoudig verlengbaar: afzuigslang kan zonder extra verbindingstuk met een tweede verbonden worden</li> <li>Aansluitstuk-Ø: 58 mm</li> </ul> <p>Slanglengte: 3,5 m Zuigslang-Ø: 27 mm</p>	631938000
 <p><b>Zuigslang</b></p> <ul style="list-style-type: none"> <li>Antistatische zuigslang</li> <li>Met bajonetaansluitstuk en rubberen aansluitstuk (binnen-Ø 30 mm, buiten-Ø 35 mm)</li> <li>Flexibel en eenvoudig verlengbaar: afzuigslang kan zonder extra verbindingstuk met een tweede verbonden worden</li> </ul> <p>Aansluitstuk-Ø: 58/35 mm Slanglengte: 3,5 m Zuigslang-Ø: 27 mm</p>	631939000
 <p><b>Zuigslang</b></p> <ul style="list-style-type: none"> <li>Met aansluitmof met secundaire luchtopening</li> <li>Standaarduitrusting bij ASA 25 L PC en ASA 30 L PC Inox</li> </ul> <p>Slanglengte: 3,5 m Zuigslang-Ø: 32 mm</p>	631337000
 <p><b>Zuigslang</b></p> <ul style="list-style-type: none"> <li>Met draaikoppeling en bajonetaansluitstuk</li> <li>Standaarduitrusting bij AS 20 L</li> </ul> <p>Aansluitstuk-Ø: 58 mm Slanglengte: 1,75 m Zuigslang-Ø: 35 mm</p>	631751000
 <p><b>Zuigslang</b></p> <ul style="list-style-type: none"> <li>Met draaikoppeling</li> <li>Voor bajonetbevestiging</li> </ul> <p>Aansluitstuk-Ø: 58/35 mm Slanglengte: 2,5 m Zuigslang-Ø: 35 mm</p>	631752000
 <p><b>Zuigslang</b></p> <ul style="list-style-type: none"> <li>Met draaikoppeling</li> <li>Flexibel en eenvoudig verlengbaar: afzuigslang kan zonder extra verbindingstuk met een tweede verbonden worden</li> <li>Standaarduitrusting bij ASA 32 L, ASR 50 L SC, ASR 25 L SC</li> </ul> <p>Aansluitstuk-Ø: 58 mm Slanglengte: 3,5 m Zuigslang-Ø: 35 mm</p>	631362000
 <p><b>Zuigslang</b></p> <ul style="list-style-type: none"> <li>Bij het gebruik van een tweede zuigslang kan het afzuigapparaat op een afstand van 8 m van de werkplek worden opgesteld.</li> <li>Met bajonetbevestiging voor aansluiting op de afzuigstukken van de muursleuffrezen MFE 30, MFX 65 en MFE 65</li> </ul> <p>Aansluitstuk-Ø: 35/35 mm Slanglengte: 4 m Zuigslang-Ø: 35 mm</p>	630344000
 <p><b>Zuigslang</b></p> <ul style="list-style-type: none"> <li>Antistatische zuigslang</li> <li>Voor bajonetbevestiging</li> <li>Met draaikoppeling</li> <li>Flexibel en eenvoudig verlengbaar: afzuigslang kan zonder extra verbindingstuk met een tweede verbonden worden</li> <li>Standaarduitrusting bij ASR 50 M SC</li> </ul> <p>Aansluitstuk-Ø: 58 mm Slanglengte: 4 m Zuigslang-Ø: 35 mm</p>	631370000

	Art. nr.
 <p><b>Zuigslang</b></p> <ul style="list-style-type: none"> <li>Bij het gebruik van een tweede zuigslang kan het afzuigapparaat op een afstand van max. 6 m van de werkplek worden opgesteld.</li> </ul> <p>Aansluitstuk-Ø: 58 mm Slanglengte: 3 m Zuigslang-Ø: 58 mm</p>	630312000
 <p><b>Zuigslang</b></p> <ul style="list-style-type: none"> <li>Standaarduitvoering van de AS 18 L PC</li> </ul> <p>Slanglengte: 3 m Zuigslang-Ø: 27 mm</p>	630171000

Adapter

	Art. nr.
 <p><b>Handgreep-tussenstuk</b></p> <ul style="list-style-type: none"> <li>Als handgreep, voor het aanbrengen tussen de zuigslangen en de zuigbuizen</li> <li>Standaarduitrusting bij ASR 2025, ASR 2050 en SHR 2050 M</li> </ul>	630317000
 <p><b>Reduceerhuls Ø 58/35 mm</b></p>	631364000
 <p><b>Overgangsstuk Ø 30/35 mm</b></p> <ul style="list-style-type: none"> <li>Voor het aansluiten van de zuigslang met aansluitstuk-Ø 35 mm op een afzuigstuk-Ø 30 mm</li> </ul>	624996000
 <p><b>Overgangsstuk Ø 35/58 mm</b></p> <ul style="list-style-type: none"> <li>Voor de aansluiting van de zuigslangen met aansluitstuk-Ø 35 mm op een afzuigstuk-Ø 58 mm. Overgangsstuk is bestanddeel van de stofafzuigset 630828000</li> </ul>	630316000*
 <p><b>Aansluitmof Ø 41/48 mm</b></p> <ul style="list-style-type: none"> <li>Bijzonder geschikt voor grof vuil en apparaten met hoge stofvorming. Elektrisch geleidend, lengte: 90 mm, binnen-/ buiten-Ø: 41/ 48 mm</li> </ul>	630796000*
 <p><b>Aansluitmof Ø 28/35 mm</b></p> <ul style="list-style-type: none"> <li>Universele aansluitmof geschikt voor de meeste elektrische handgereedschappen. Standaard aansluitmof van de Metabo-zuigslangen.</li> <li>Elektrisch geleidend; met antislip binnenribbels; binnen-/ buiten-Ø: 28/ 35 mm</li> </ul>	630798000
 <p><b>Bajonetadapter</b></p> <ul style="list-style-type: none"> <li>Voor de bajonetbevestiging van zuigslangen met aansluitstuk-Ø 35 mm (zonder aansluitstuk voor bajonetbevestiging) in elektrisch gereedschap met afzuigstuk-Ø 35 mm</li> </ul>	630898000*
 <p><b>Verbindingsmof Ø 58 mm</b></p> <ul style="list-style-type: none"> <li>Voor het verbinden van twee zuigslangen met aansluitstuk Ø 58 mm</li> </ul>	631365000
 <p><b>Y-stuk</b></p> <p>Met aansluitstuk Ø 58 mm en twee openingen Ø 58 mm voor het aanbrengen in de Metabo-alleszuigers en de speciale zuiger</p>	630897000*











Zuigbuizen

	Diameter mm	Lengte m	Type	Verkoopenheid	Art. nr.
	35	0,4	Kunststof	2	630314000
	58	0,4	Kunststof	2	630867000
	35	0,4	Verchroomd	2	631363000

















\* ZB-verpakt



Mondstukken

	Art. nr.
 <b>Zuigmondstuk</b> ■ Standaarduitrusting bij ASA 1202 en AS 18 L PC Breedte: 120 mm	630320000*
 <b>Universeel mondstuk</b> ■ Omschakelbaar Breedte: 300 mm	630322000
 <b>Vloermondstuk</b> ■ Ook geschikt voor het opzuigen van vloeistoffen ■ Met borstel- en rubberrand Breedte: 370 mm	630329000
 <b>Vloermondstuk</b> ■ Metalen uitvoering Breedte: 450 mm	631940000
 <b>Vloermondstuk</b> Breedte: 360 mm	630868000
 <b>Vloersproeier-set</b> ■ Set bestaande uit: sproeierelement, een vloerelement en een element voor nat zuigen Breedte: 370 mm	630321000
 <b>Multifunctioneel mondstuk</b> ■ Met 3 inzetstukken voor het zuigen op tapijten, op gladde oppervlakken en voor het opzuigen van vloeistoffen Breedte: 270 mm	630328000
 <b>Universele borstel</b> ■ Voor alle oppervlakken geschikt; eenvoudig gebruik dankzij handgreep Breedte: 40 mm Lengte: 120 mm	630244000
 <b>Bekledingsborstel</b> ■ Met draaikoppeling Breedte: 40 mm Lengte: 60 mm	630245000*
 <b>Spleetzuigmondstuk</b> ■ Standaarduitrusting bij AS 1200, ASA 1202, ASR 2025, ASR 2050, SHR 2050 M en AS 18 L PC Lengte: 200 mm	630323000*
 <b>Rubber zuigmondstuk</b> ■ Oplpend van 28 naar 38 mm Lengte: 200 mm	630324000*

Welke filterzakken/-cassettes passen bij welke alleszuiger?

Filterzakken/-cassettes		Art. nr.	AS 18 L PC	AS 20 L AS 1200 ASA 1201	ASA 32 L ASA 1202	ASA 25 L PC ASA 30 L PC Inox	ASR 25 L SC ASR 2025 ASA 2025	ASR 50 L SC ASR 2050 SHR 2050 M	ASR 50 M SC	ASR 35 L M ACP	ASR 35 H ACP	
Papieren filterzak	 5 st. 20 l	631754000		■								01
	 5 st. 25 l	631935000					■					02
	 5 st. 32 l	631757000			■							03
	 5 st. 50 l	631936000						■	■			04
PE-afvalzak	 5 st. 35/50 l	630325000							■	■	■	05
	 5 st. 25/30 l	630298000				■						06
Vliesfilterzak	 5 st. 25/35 l	630343000					■			■		07
	 5 st. 45/50 l	630359000						■	■			08
	 5 st. 25/30 l	630296000				■						09
Vouwfilter	 5 st. 7,5 l	630173000	■									10
	 1 st. Polyester	631753000		■	■							11
	 1 st. Polyester	630299000				■						12
Filter-cassettes	 1 st. Polyester HEPA	630175000	■									13
	 1 st. Polyester	630172000	■									14
	 2 st. Cellulose	631933000					■	■	■	■		15
	 2 st. Polyester met nano-coating	631934000					■	■	■	■		
2 st. Polyester H/ HEPA	631894000					■	■	■	■			
2 st. Polyester H/ HEPA	630326000										■	

\* ZB-verpakt











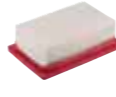

Filterzak

PE-afvalzak	
	<ul style="list-style-type: none"> <li>20-voudige inhoud vergeleken met de papieren filterzakken</li> <li>Geen verstopping met zeer fijn stof (met name kwartsstof en stof van pleisterwerk)</li> <li>Voldoen aan de eisen voor de M- en H-klasse bij de zuigers</li> <li>Schoon, eenvoudig en snel verwijderen en afvoeren</li> <li>Prima geschikt voor toepassingen, waarbij grote hoeveelheden fijnstof ontstaan (bijv. affrezen van pleisterwerk, schuren en afslijpen van plavuiz enz.)</li> <li>Ideaal bij het gebruik van beton- en steenbewerkingsmachines, zoals bijv.: renovatiefrezen, renovatieslijpers, langnek-schuurmachines, muursleuffrezen enz.</li> </ul>
	Art. nr.
<b>PE-afvalzak - 25/30 l</b> geschikt voor: ASA 25 L PC, ASA 30 L PC Inox Verkoopenheid: 5	630298000*
<b>PE-afvalzak - 35/50 l</b> geschikt voor: ASR 35 L AutoClean, ASR 35 M AutoClean, ASR 50 M SC Verkoopenheid: 5	630325000*

Vliesfilterzak	
	<ul style="list-style-type: none"> <li>Beter en gemakkelijker ontvouwen van de vlieszakken vergeleken met papieren zakken</li> <li>Verbeterde mechanische stevigheid</li> <li>Prima geschikt voor toepassingen, waarbij kleine hoeveelheden fijnstof ontstaan (bijv. schuren en afslijpen van kleur- en lakcoatings of korte boorwerkzaamheden met geringe diameter)</li> <li>Ideaal bij het gebruik van houtbewerkingsmachines, zoals bovenfrezen, vlak- en vandiktebanken, kleine excenterschuurmachines en vlakschuurmachines enz.</li> </ul>
	Art. nr.
<b>Vliesfilterzak - 7,5 l</b> geschikt voor: AS 18 L PC Verkoopenheid: 5	630173000*
<b>Vliesfilterzak - 25/30 l</b> geschikt voor: ASA 25 L PC, ASA 30 L PC Inox Verkoopenheid: 5	630296000*
<b>Vliesfilterzak - 25/35 l</b> Geschikt voor alleszuigers en speciale zuigers met max. reservoirinhoud van 25/35 l geschikt voor: ASR 35 L AutoClean, ASR 35 M AutoClean, ASR 25 L SC Verkoopenheid: 5	630343000*
<b>Vliesfilterzak - 45/50 l</b> Geschikt voor: ASR 50 L SC, ASR 50 M SC Verkoopenheid: 5	630359000*

Papieren filterzak	
	<ul style="list-style-type: none"> <li>Dubbellaags</li> </ul>
	Art. nr.
<b>Papieren filterzak 20 l</b> geschikt voor: AS 1200, ASA 1201, AS 20 L Verkoopenheid: 5	631754000*
<b>Papieren filterzak 50 l</b> geschikt voor: ASA 9050, ASR 1250, SHO 1150 Verkoopenheid: 5	631349000*
<b>Papieren filterzak 25 l</b> geschikt voor: ASA 2025, ASR 2025, ASR 25 L SC Verkoopenheid: 5	631935000*
<b>Papieren filterzak 50 l</b> geschikt voor: ASR 2050, SHR 2050 M, ASR 50 L SC, ASR 50 M SC Verkoopenheid: 5	631936000*
<b>Papieren filterzak 32 l</b> geschikt voor: ASA 1202, ASA 32 L Verkoopenheid: 5	631757000*
<b>Papieren filterzak 27 l</b> geschikt voor: ASA 9011 Verkoopenheid: 5	631348000*

Overige toebehoren voor alleszuigers

		Art. nr.
	<b>Voorfilter van papier</b> <ul style="list-style-type: none"> <li>Voorkomt het verstopping van de vouwfilter met vuil en stof</li> <li>geschikt voor: ASA 9050, ASR 1250</li> <li>Verkoopenheid: 5</li> </ul>	631345000*
	<b>Voorfilter van polyester</b> <ul style="list-style-type: none"> <li>Voorkomt het verstopping van de vouwfilter met vuil en stof</li> <li>geschikt voor: AS 1200, ASA 1201, ASA 1202, AS 20 L, ASA 32 L</li> <li>Verkoopenheid: 1</li> </ul>	631967000*
	<b>Vouwfilter</b> <ul style="list-style-type: none"> <li>Komt overeen met stofklasse L</li> <li>geschikt voor: AS 18 L PC</li> <li>Verkoopenheid: 1</li> </ul>	630172000*
	<b>Vouwfilter</b> <ul style="list-style-type: none"> <li>Komt overeen met stofklasse HEPA 13</li> <li>geschikt voor: AS 18 L PC</li> <li>Verkoopenheid: 1</li> </ul>	630175000*
	<b>Vouwfilter</b> <ul style="list-style-type: none"> <li>Komt overeen met stofklasse M</li> <li>geschikt voor: ASA 25 L PC, ASA 30 L PC Inox</li> <li>Verkoopenheid: 1</li> </ul>	630299000*
	<b>Vouwfilter</b> <ul style="list-style-type: none"> <li>Komt overeen met stofklasse M</li> <li>geschikt voor: AS 20 L, AS 1200, ASA 1201, ASA 32 L, ASA 1202</li> <li>Verkoopenheid: 1</li> </ul>	631753000*
	<b>Filtercassettes van papier</b> <ul style="list-style-type: none"> <li>Komt overeen met stofklasse M</li> <li>geschikt voor: ASA 2025, ASR 2025, ASR 2050, SHR 2050 M, ASR 35 L AutoClean, ASR 35 M AutoClean</li> <li>Verkoopenheid: 2</li> </ul>	631933000*
	<b>2 filtercassettes van polyester</b> <ul style="list-style-type: none"> <li>Komt overeen met stofklasse: M</li> <li>Ook geschikt voor het opzuigen van grafiet/toner en voor natzuigen</li> <li>geschikt voor: ASA 2025, ASR 2025, ASR 2050, SHR 2050 M, ASR 35 L AutoClean, ASR 35 M AutoClean</li> <li>Verkoopenheid: 2</li> </ul>	631934000*
	<b>2 HEPA-filtercassettes</b> <ul style="list-style-type: none"> <li>Komt overeen met stofklasse H (HEPA 14)</li> <li>HEPA = high efficiency particulate airfilter</li> <li>Houdt 99,995% van het fijne stof groter dan 0,3 µm tegen</li> <li>geschikt voor: ASR 2025, ASR 2050, SHR 2050 M, ASR 35 L AutoClean, ASR 35 M AutoClean</li> <li>Verkoopenheid: 2</li> </ul>	630326000*
	<b>2 filtercassettes van polyester, met nanocoating</b> <ul style="list-style-type: none"> <li>Geschikt voor vezelhoudend fijnstof; bijv. bij het zagen en slijpen van Fermacell-, gipskartonnen en MDF-platen</li> <li>Grotere vouwafstand voor betere, makkelijkere filterreiniging</li> <li>Glad filtermateriaal (oppervlak met nanocoating); daardoor aanzienlijk hogere volumestroom gedurende langere tijd</li> <li>Komt overeen met stofklasse M</li> <li>geschikt voor: ASR 25 L SC, ASR 50 M SC, ASR 50 L SC, ASR 35 L AutoClean, ASR 35 L AutoClean Plus, ASR 35 M AutoClean, ASR 35 M AutoClean Plus</li> <li>Verkoopenheid: 2</li> </ul>	631894000*
	<b>Rijbeugel</b> <ul style="list-style-type: none"> <li>Daardoor een zeer eenvoudige en comfortabele mobiliteit</li> <li>Incl. veerstekker</li> <li>geschikt voor: ASR 35 L AutoClean, ASR 35 M AutoClean</li> <li>Verkoopenheid: 1</li> </ul>	630311000
	<b>Metadepot</b> <ul style="list-style-type: none"> <li>Voor de praktische opname van buizen, kabels en toebehoren</li> <li>Maakt de combinatie mogelijk van de Metabo-alleszuigers met het MetaLoc-systeem</li> <li>Geschikt voor: ASR 2025, ASR 2050, SHR 2050 M, ASR 25 L SC, ASR 50 L SC, ASR 50 M SC</li> <li>Verkoopenheid: 1</li> </ul>	631937000
	<b>Onderstel AS 18 L PC / MetaLoc</b> <ul style="list-style-type: none"> <li>Voor extra mobiliteit voor de AS 18 L PC en de MetaLocs</li> <li>Voor maximale veiligheid kunnen MetaLoc en AS 18 L PC met sluitingen gefixeerd worden</li> <li>2 vastzetbare zwenkwielen zorgen voor voortreffelijke mobiliteit.</li> <li>geschikt voor: AS 18 L PC en MetaLoc</li> <li>Verkoopenheid: 1</li> </ul>	630174000
	<b>NIEUW</b>	

\* ZB-verpakt



Technische gegevens	Afzuigapparaat SPA 1200	Afzuigapparaat SPA 1702 W
Afmetingen	830 x 450 x 1.600 mm	882 x 562 x 1.671 mm
Max. onderdruk	1.600 Pa	1.730 Pa
Max. volumestroom	900 m³/h	1.010 m³/h
Filteroppervlak	1 m²	1,1 m²
Slangaansluiting-Ø	100 mm	100 mm
Spaanzakvolume	65 l	90 l
Opgenomen vermogen	0,55 kW	0,75 kW
Gewicht	22 kg	24 kg
Kabellengte	3 m	-

Met:		
Art. nr.	601205	0130170100
Zuigslang 100 x 2500 mm	■	■
Filterzak van naaldvilt	■	■
Spaanopvangzak	■	■

- Productvoordelen**
- Geïntegreerde aarding ter beveiliging tegen elektrostatische lading
  - Afzuigapparaat voor (half)stationaire houtbewerkingsmachines (landspecifieke voorschriften in acht nemen!)
  - Verlaagt het stofgehalte aanzienlijk
  - Filtermateriaal van stofklasse L
  - Mobiel inzetbaar door stabiele wielen en eenvoudige aansluiting
  - Kantel veilig onderstel met ondersteunde spaanzak
  - Omvangrijk toebehoren: inschakelautomaten, filterpatronen, slangen en adapters

**Systeemcomponenten**

Toebehoren → 470





Technische gegevens	Afzuigapparaat SPA 2002 W	Afzuigapparaat SPA 2002 D
Afmetingen	1.178 x 650 x 1.973 mm	1.178 x 650 x 1.973 mm
Max. onderdruk	2.124 Pa	2.124 Pa
Max. volumestroom	790 m³/h	790 m³/h
Filteroppervlak	4,1 m²	4,1 m²
Slangaansluiting-Ø	100 mm	100 mm
Spaanzakvolume	135 l	135 l
Opgenomen vermogen	1,1 kW	1,5 kW
Gewicht	114 kg	116 kg

Met:		
Art. nr.	0130200100	0130200110
Zuigslang 100 x 2500 mm	■	■

- Productvoordelen**
- Draaistroommotor met hoog koppel
  - Afzuigapparaat met laag reststofgehalte, voldoet aan de reststof- en veiligheidseisen van het voorschrift GS-HO-07
  - Gebruikersbescherming door duurzame naleving van slechts 0,1 mg/m³ reststofgehalte (stofklasse M)
  - Voor industrieel gebruik vrijgegeven
  - Voor de aansluiting op stationaire en halfstationaire houtbewerkingsmachines
  - Maximaal afzuigvermogen door optimale verhouding van volumestroom tot onderdruk
  - Cycloontechnologie waarbij de filters ontzien worden, voor extra lange onderhoudsintervallen
  - Manometer voor de controle van de minimale lucht volumestroom
  - Eenvoudige en effectieve filterreiniging ook tijdens de werking
  - Kantel veilig onderstel met ondersteunde spaanzak
  - Opvangzak met eigen onderstel voor makkelijke verwijdering van de spanen
  - Spanhefboom voor snelle spaanzakwissel
  - Kijkglas voor vulpeilcontrole van het vulreservoir
  - Omvangrijk toebehoren: inschakelautomaten, filterpatronen, slangen en adapters

**Systeemcomponenten**

Toebehoren → 470

Inschakelautomaten		Art. nr.
<ul style="list-style-type: none"> <li>Automatische in- en uitschakeling van het afzuigapparaat, nadat de houtbewerkingsmachine in- of uitgeschakeld is</li> <li>Met vertraging, hierdoor wordt ook het reststof afgezogen</li> </ul>		
	<b>Inschakelautomaat ALV 1</b> 2 wisselstroomstopcontacten (230 V) 200 VA - 2300 VA IP 44 340 g Netspanning : 220 - 240 V Netfrequentie: 50 - 60 Hz Afmetingen: 158 x 116 x 60 mm Geschikt voor: SPA 1000, SPA 1100, SPA 1701 W, SPA 2001 W, SPA 1101, SPA 1702 W, SPA 2002 W, SPA 1200	0913014626
	<b>Inschakelautomaat ALV 10</b> 2 wisselstroomstopcontacten (230 V) 2 krachtstroomstopcontacten (400 V) Netaansluiting met faseomkering Netspanning: 220-240 V / 380-400 V 4 aanschroefmogelijkheden M5 x 7,2 mm IP 44 Netspanning: 230/400 V Netfrequentie: 50 - 60 Hz Bescherming: T 16 A Afmetingen: 235 x 106 x 155 mm Geschikt voor: SPA 1000, SPA 1700 D, SPA 2000 D, SPA 1100, SPA 1701 W, SPA 2001 W, SPA 2001 D, SPA 1101, SPA 1702 W, SPA 2002 W, SPA 2002 D, SPA 1200	0913014634

Filterpatronen		Art. nr.
	<ul style="list-style-type: none"> <li>Houdt zeer fijne stofsoorten tegen</li> </ul>	
<b>Filterpatroon</b> Filteroppervlak 5,2 m <sup>2</sup> Ø 327 x 857 mm Komt overeen met stofklasse M Geschikt voor: SPA 1000, SPA 1100, SPA 1101		0913005058
<b>Filterpatroon</b> Filteroppervlak 5,2 m <sup>2</sup> Ø 327 x 857 mm Komt overeen met stofklasse M Geschikt voor: SPA 1700 D, SPA 1701 W, SPA 1702 W, SPA 1200		0920016529
<b>Filterpatroon</b> Set zakfilters met gemonteerde filterplaat (als vervanging) Komt overeen met stofklasse M Geschikt voor: SPA 2001 W, SPA 2001 D, SPA 2002 W, SPA 2002 D		0913059441

Spaanopvangzakken		Art. nr.
		
<b>Spaanopvangzak</b> 480 x 806 mm, 120 µ , transparant Geschikt voor: SPA 1000, SPA 1100, SPA 1101 Verkoopenheid: 1		0913007123
<b>Spaanopvangzak</b> 613 x 1180 mm, 120 µ , transparant Geschikt voor: SPA 1700 D, SPA 1701 W, SPA 1702 W, SPA 1200 Verkoopenheid: 1		0913017617
<b>Spaanopvangzak</b> 785 x 1290 mm, 150 µ , transparant Geschikt voor: SPA 2000 D Verkoopenheid: 1		0913013581

		Art. nr.
<b>Spaanopvangzak</b> 854 x 1320 mm, 200 µ , transparant Geschikt voor: SPA 2001 W, SPA 2001 D, SPA 2002 D, SPA 2002 W Verkoopenheid: 1		0913059433
<b>Stofzakken</b> Spaanzakken als vervanging voor de EOB 9228 Geschikt voor: AG 2416 Verkoopenheid: 10		630896000
<b>Stofzakken</b> bijzonder scheurbestendig en duurzaam Geschikt voor: AG 2417 Verkoopenheid: 5		631756000

Zuigslangen, Ø 100 mm



Lengte m	Diameter mm	Art. nr.
5	100	7854112915
10	100	7854115035
2,5	100	630895000

Slangverbindingsets, Ø 100 mm



- Voor verlenging van de standaardslang van de afzuigapparaten
- Incl. adapter en overgangsring

		Art. nr.
<b>Slangverbindingset</b> Lengte: 2,5 m Geschikt voor: SPA 1000, SPA 1100, SPA 1101, SPA 1700 D, SPA 1701 W, SPA 1702 W, SPA 1200		0913010779
<b>Slangverbindingset</b> Lengte: 2 m Moeilijk ontvlambaar met ingebouwde aardingsdraad Geschikt voor: SPA 2000 D, SPA 2001 W, SPA 2001 D, SPA 2002 D, SPA 2002 W		0913013565

Afzuigadapter

		Art. nr.
 Ø 35 mm, Ø 44 mm, 75 mm	<b>Afzuigadapter KGS</b> Voor de aansluiting van de afkort- en verstekzagen op Metabo-alleszuigers Geschikt voor: KGS 255, KGS 301, KGS 303, KGS 305, KGT 300	0910059955*
 Ø 100 mm, Ø 58 mm, 44 mm, Ø 44 mm, 58 mm	<b>Afzuigadapter Multi</b> Voor de aansluiting van afkort- en verstekzagen en mobiele tafelfirkelzagen Bij KGS 303 alleen met spaanafzuigvoorziening art. nr. 0910057561 Geschikt voor: SPA 1000, SPA 1100, SPA 1101, SPA 1700 D, SPA 1701 W, SPA 1702 W, SPA 2000 D, SPA 2001 D, SPA 2001 W, SPA 2002 D, SPA 2002 W, SPA 1200	0910058010*
 Ø 44 mm, Ø 100 mm, 58 mm	<b>Afzuigadapter</b> Voor de aansluiting van nat-/droogzuigers op de houtbewerkingsmachines Geschikt voor: SPA 1000, SPA 1100, SPA 1101, SPA 1700 D, SPA 1701 W, SPA 1702 W, SPA 2000 D, SPA 2001 D, SPA 2001 W, SPA 2002 D, SPA 2002 W, SPA 1200	0910031260*
 Ø 99 mm, Ø 92-95 mm, Ø 99 mm	<b>Universele adapter</b> Als koppelstuk voor overgangsring of afzuigstuk DH 330 Als slangverbinding voor het reinigingsmondstuk Geschikt voor: SPA 1000, SPA 1100, SPA 1101, SPA 1700 D, SPA 1701 W, SPA 1702 W, SPA 2000 D, SPA 2001 D, SPA 2001 W, SPA 2002 D, SPA 2002 W, SPA 1200	0913031288

Aftakkingen

	Art. nr.
 <p>Ø 99 mm</p> <p><b>Aftakking</b> Voor de aansluiting van 2 slangen op de spaanafzuiginrichting Geschikt voor: SPA 1000, SPA 1100, SPA 1101, SPA 1700 D, SPA 1701 W, SPA 1702 W, SPA 2000 D, SPA 2001 D, SPA 2001 W, SPA 2002 D, SPA 2002 W, SPA 1200</p>	0913031296

Mondstukken

	Art. nr.
 <p>Ø 99 mm</p> <p><b>Reinigingsmondstuk</b> Voor de vloer- en machinereiniging Geschikt voor: SPA 1000, SPA 1100, SPA 1101, SPA 1700 D, SPA 1701 W, SPA 1702 W, SPA 2000 D, SPA 2001 D, SPA 2001 W, SPA 2002 D, SPA 2002 W, SPA 1200</p>	0913031270

Overgangsringen

	Art. nr.
 <p>Ø 99 mm</p> <p>Ø 100 mm</p> <p><b>Overgangsring</b> Als koppeling voor de universele adapter en voor de aftakking Standaarduitrusting bij alle spaanafzuigvoorzieningen Geschikt voor: SPA 1000, SPA 1100, SPA 1101, SPA 1700 D, SPA 1701 W, SPA 1702 W, SPA 2000 D, SPA 2001 D, SPA 2001 W, SPA 2002 D, SPA 2002 W, SPA 1200</p>	0913031300*
 <p>Ø 58 mm</p> <p>Ø 100 mm</p> <p><b>Reduceerhuls</b> Noodzakelijk voor het aansluiten van de ontstoffer op de machines Magnum TK 1066 en TKU 225</p>	630841000*

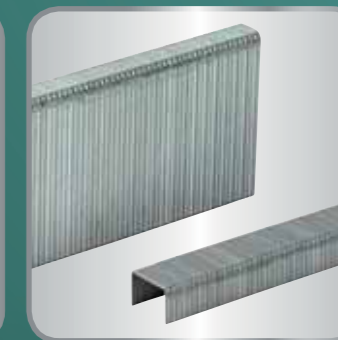

# Overig elektrisch gereedschap



Technische gegevens	Heteluchtpistool H 16-500	Heteluchtpistool HE 20-600	Heteluchtpistool HE 23-650 Control
Luchthoeveelheid	240 / 450 l/min	150 / 300 / 500 l/min	150 - 250 / 150 - 500 / 500 l/min
Aantal luchthoeveelheidsniveaus	2	3	traploos
Luchttemperatuur	300 / 500 °C	50 / 50 - 600 °C	50 / 50 - 650 °C
Aantal luchttemperatuurniveaus	2	traploos	traploos
Opgenomen vermogen	1.600 W	2.000 W	2.300 W
Gewicht (zonder netsnoer)	0,6 kg	0,7 kg	0,9 kg
Kabellengte	2,2 m	2,2 m	4 m

Art. nr.	601650	602060	602365
----------	--------	--------	--------

Productvoordelen		<ul style="list-style-type: none"> <li>■ Snelle en eenvoudige temperatuurinstelling door middel van stelwiel</li> </ul>	<ul style="list-style-type: none"> <li>■ Bijzonder geschikt voor temperatuurgevoelige materialen door precieze regeling van luchthoeveelheid en temperatuur</li> <li>■ Efficiënt werken door 4 ingestelde programma's</li> </ul>
<ul style="list-style-type: none"> <li>■ Breed toepassingsgebied: ontlakken, vormen, krimpen, lassen en nog veel meer</li> <li>■ Hoogwaardige keramische verwarming, krachtige motor en optimale apparaatkoeling voor lange levensduur</li> <li>■ Makkelijke bediening door ergonomisch design en handgreep met antislip softgrip-oppervlak</li> <li>■ Veilig stationair werken door groot, slipvast stabiel standvlak</li> </ul>			

Mondstukken		Art. nr.
	<b>Breedstraalmondstuk 50 mm</b> ■ Voor het drogen en verwijderen van oude verflagen Geschikt voor H 16-500, HE 20-600, HE 23-650 Control, H 1600, HE 2000, HE 2300 Control	630001000*
	<b>Breedstraalmondstuk 75 mm</b> ■ Voor het verwijderen van oude verflagen op grotere vlakken Geschikt voor H 16-500, HE 20-600, HE 23-650 Control, H 1600, HE 2000, HE 2300 Control	630002000*
	<b>Afscherm-mondstuk 75 mm</b> ■ Voor het verwijderen van oude verflagen aan raamkozijnen, voor het waxen en ontwaxen van ski's Geschikt voor H 16-500, HE 20-600, HE 23-650 Control, H 1600, HE 2000, HE 2300 Control	630003000*
	<b>Reflectormondstuk</b> ■ Voor het verwarmen van kunststof buizen voor het vervormen; voor het opkrimpen van krimpkousen (bijv. op kabeleinden) Geschikt voor H 16-500, HE 20-600, HE 23-650 Control, H 1600, HE 2000, HE 2300 Control	630004000*
	<b>Verloopmondstuk 20 mm</b> ■ Voor het zeer precies verhitten van bijv. van soldeer- en laspunten Geschikt voor H 16-500, HE 20-600, HE 23-650 Control, H 1600, HE 2000, HE 2300 Control	6300022000*
	<b>Verloopmondstuk 9 mm</b> ■ Voor het aanbrengen van het spleetmondstuk 630006000 en het lasmondstuk 630007000. Ook geschikt voor zeer precies verhitten bv. van soldeerpunten bij het desolderen ■ Alleen voor heteluchtpistool met elektronica Geschikt voor HE 20-600, HE 23-650 Control, HE 2000, HE 2300 Control	630005000*
	<b>Spleetmondstuk</b> ■ Voor het lassen met overlapping van PVC-afdekkingen en -folies ■ Voor het aanbrengen van het mondstuk is het verloopmondstuk 630005000 nodig ■ Alleen voor heteluchtpistool met elektronica Geschikt voor HE 20-600, HE 23-650 Control, HE 2000, HE 2300 Control	630006000*
	<b>Lasmondstuk</b> ■ Voor het verwerken van kunststof lasdraad (tot diameter 5 mm!) ■ Voor het aanbrengen van het lasmondstuk is het verloopmondstuk 630005000 nodig. ■ Alleen voor heteluchtpistool met elektronica Geschikt voor HE 20-600, HE 23-650 Control, HE 2000, HE 2300 Control	630007000*

Systemcomponenten

Toebehoren → 475

\* ZB-verpakt

01  
02  
03  
04  
05  
06  
07  
08  
09  
10  
11  
12  
13  
14  
15



## Technische gegevens

	Tacker Ta E 2019	Tacker Ta E 3030	Tacker Ta M 3034
Max. impulsfrequentie	20 /min	20 /min	20 /min
Lengte nieten (4 mm breed)	12 - 18 mm	18 - 30 mm	18 - 30 mm
Lengte nieten (10 mm breed)	8 - 18 mm	-	-
Lengte nieten van extra brede draad (10 mm breed)	8 - 14 mm	-	-
Lengte spijkers	19 mm	16 - 30 mm	16 - 30 mm
Gewicht (zonder netsnoer)	1,4 kg	1,8 kg	1,8 kg
Kabellengte	2,6 m	2,6 m	4 m

## Met:

Art. nr.	602019	603030	603034
Universeel magazijn voor alle bruikbare nieten en spijkers	■		
Magazijn voor 4 mm brede (tot 30 mm lange) nieten en 16-30 mm lange spijkers		■	■
3 kopplaten	■		
Rubberen beschermlof		■	■

## Productvoordelen

- Ook geschikt voor het verwerken van nieten van extra brede draad
- Naslagmogelijkheid voor onvolledig ingeslagen nieten
- Naslagmogelijkheid voor onvolledig ingeslagen nieten
- Voor het verwerken van nieten, spijkers, spanningschroot-clips en voegnieten
- Slagkrachtregeling voor het instellen van de inslagdiepte
- Neus met groef voor het gericht opzetten van de tacker
- Beveiliging tegen het per ongeluk uitvoeren van de slag
- Naslagmogelijkheid voor onvolledig ingeslagen nieten
- Beschermlof van rubber voor het vermijden van drukpunten
- Volledig inslaan van het nietmiddel door elektronisch bestuurd meervoudige slaginrichting
- Beschermlof van rubber voor het vermijden van drukpunten

## Systeemcomponenten

Toebehoren → 477

## Nieten type 4, 4 mm breed



- Smalle nieten voor de bevestiging van panelen en houtprofielen

Breedte mm	Lengte mm	Roestvast	Geschikt voor	Verkoopenheid	Art. nr.
4	12		Ta E 2019	2.000	630901000*
4	15		Ta E 2019	2.000	630902000*
4	18		Ta E 2019, Ta E 3030, Ta M 3034	2.000	630903000*
4	18	■	Ta E 2019, Ta E 3030, Ta M 3034	2.000	630909000*
4	23		Ta E 3030, Ta M 3034	2.000	630904000*
4	26		Ta E 3030, Ta M 3034	2.000	630905000*
4	26	■	Ta E 3030, Ta M 3034	2.000	630910000*
4	30		Ta E 3030, Ta M 3034	2.000	630906000*

## Nieten type 53, 10 mm breed



- Nieten van fijne draad voor de bevestiging van stoffen en weefsels

Breedte mm	Lengte mm	Geschikt voor	Verkoopenheid	Art. nr.
10	8	Ta E 2019	1.000	630570000*
10	10	Ta E 2019	1.000	630571000*
10	12	Ta E 2019	1.000	630572000*
10	14	Ta E 2019	1.000	630573000*
10	18	Ta E 2019	1.000	630574000*

## Nieten van extra brede draad type 53 F, 10 mm breed



- Nieten van extra brede draad voor de bevestiging van folies

Breedte mm	Lengte mm	Geschikt voor	Verkoopenheid	Art. nr.
10	8	Ta E 2019	2.000	630576000*
10	10	Ta E 2019	2.000	630577000*
10	14	Ta E 2019	2.000	630578000*

## Spijkers



- Spijkers voor de bevestiging van sierlijsten en andere soorten hout

Lengte mm	Geschikt voor	Verkoopenheid	Art. nr.
16	Ta E 3030, Ta M 3034	1.000	630592000*
19	Ta E 2019, Ta E 3030, Ta M 3034	1.000	630593000*
25	Ta E 3030, Ta M 3034	1.000	630907000*
30	Ta E 3030, Ta M 3034	1.000	630908000*

## Rubberen beschermlof



- Rubberen beschermlof  
Ter vervanging voor de tackers Ta E 3030, Ta M 3034

Art. nr.

631053000

\* ZB-verpakt



Technische gegevens	Lijmpistool KE 3000
Lijmstick-Ø	11 mm
Max. kleefkracht	18 g/min
Opwarmtijd	ca. 6 min.
Verwerkingstemperatuur	ca. 200 °C
Gewicht (zonder netsnoer)	0,25 kg
Kabellengte	1,9 m

**Met:**

Art. nr.	618121
Smeltlijmstick (200 mm lang, transparant)	■

- Productvoordelen**
- Universeel gebruik bij het warm verlijmen van hout, kunststof, karton, glas, keramiek, steen, textiel, kurk, leer metaal enz.
  - Ook voor het afdichten van voegen en voor reparaties met smeltlijm geschikt
  - Exacte dosering door mechanische lijmtoevoer
  - Optimale verwerking van de lijm door PTC-verwarmingselement voor constante temperatuur
  - Draadbeugel met steunvlak aan de behuizing voor het veilig neerzetten na het gebruik
  - Zuiver werken zonder nadruppelen door mondstuk met kogelafsluiting

**Smeltlijmsticks, lichtgeel**

- 
- Voor het vastlijmen van hout, karton, leer enz. (vaste lijmverbindingen na korte aandruktijd)
  - Droogtijd gemeten bij 3 mm dikke lijmrups op hout bij 20°C

Kleur	Droogtijd van de lijm sec.	Gewicht kg	Art. nr.
Lichtgeel	ca. 25	0,5	630887000*
Lichtgeel	ca. 25	20	630891000

**Smeltlijmsticks, transparant**

- 
- Ook geschikt voor het vastlijmen van kunststoffen (zoals polystyrol, polyester, polyamide), weefsels enz. (elastische, stevige lijmverbinding)

Kleur	Droogtijd van de lijm sec.	Gewicht kg	Art. nr.
Transparant	ca. 35	0,5	630886000*
Transparant	ca. 35	20	630889000

**Set extra mondstukken**

	■ Bestaande uit schroefdraadbus en 2 mondstukken (spleetzuigmondstuk en rond mondstuk) voor het schroeven in de schroefdraadbus	Art. nr.	630885000*
--	---	----------	------------

\* ZB-verpakt





# Meettechniek

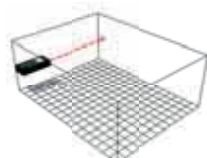
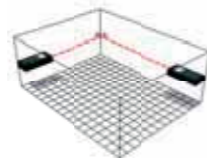
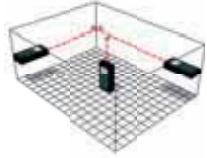
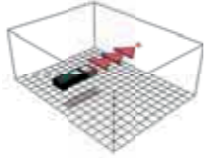
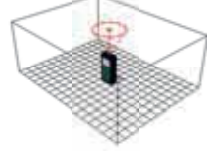
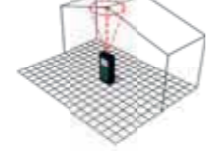

# Laser-afstandsmeters

Op de millimeter nauwkeurig de maat nemen met één druk op de knop: met de handzame laser-afstandsmeters van Metabo bepaalt u razendsnel en precies de afstanden op de bouwplaats en bespaart u tijd en geld. Voor verschillende werkzaamheden staan veelzijdige functies ter beschikking. Behalve de lengte, breedte en hoogte van ruimtes kunt u door de meetgegevens te combineren bijvoorbeeld ook deeltrajecten, volumes of oppervlakken berekenen. In een handomdraai bepaalt u zo uw materiaalbehoefte en stelt u snel en eenvoudig passende offertes op.

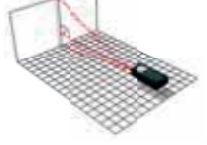
Functie	Toepassingen	Functie	Toepassingen
<b>Lengte</b>	 Bepaling van de afstand met een meting <ul style="list-style-type: none"> <li>■ Lengte van de ruimte</li> </ul>	<b>Oppervlak</b>	 Bepaling van het oppervlak met 2 metingen <ul style="list-style-type: none"> <li>■ Oppervlakteberekening bv. voor verfhoeveelheid</li> <li>■ Opstellen plattegrond</li> </ul>
<b>Volume</b>	 Bepaling van het volume met 3 metingen <ul style="list-style-type: none"> <li>■ Ontwerp van verwarmingsinstallaties / airconditioning</li> </ul>	<b>Permanente meting (tracking)</b>	 Permanente meting bijv. voor de controle van posities <ul style="list-style-type: none"> <li>■ Markering van laspunten</li> <li>■ Meubelopstelling / positionering</li> </ul>
<b>Minimum tracking</b>	 Permanente meting voor het vaststellen van de kortste afstand tussen 2 punten <ul style="list-style-type: none"> <li>■ Montage van deuren / ramen</li> </ul>	<b>Maximum tracking</b>	 Permanente meting voor het vaststellen van de maximale afstand tussen 2 punten (bijv. maximale diagonale maat) <ul style="list-style-type: none"> <li>■ Controle rechthoekigheid van de ruimte (ruimtediagonaal)</li> </ul>
<b>Pythagoras 1</b>	 Bepaling van een traject (hoogte) met 2 hulpmetingen <ul style="list-style-type: none"> <li>■ Ramen</li> <li>■ Wanden</li> </ul>	<b>Pythagoras 2</b>	 Bepaling van een traject (hoogte / breedte) met 3 hulpmetingen <ul style="list-style-type: none"> <li>■ Ramen</li> <li>■ Wanden</li> <li>■ Huizen (steigeropstelling)</li> </ul>

## Welke laser-afstandsmeter voor welke toepassing?

Functie	Lengte	Oppervlak	Volume	Permanente meting
LD 30	■	■	■	■
LD 60	■	■	■	■

Functie	Minimum tracking	Maximum tracking	Pythagoras 1	Pythagoras 2
LD 30	■	■	■	■
LD 60	■	■	■	■

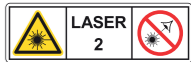

### Technische gegevens

	Laser-afstandmeetapparaat LD 30	Laser-afstandmeetapparaat LD 60
Laserklasse	2	2
Aslengte	635 nm	635 nm
Lichtcapaciteit	< 1 mW	< 1 mW
Meetbereik	0,2 - 30 m	0,05 - 60 m
Meetnauwkeurigheid	± 3 mm	± 1,5 mm
Aantal metingen per accu-lading	5.000	5.000
Beschermingsklasse IP	IP 54	IP 40
Gewicht (met batterijen)	0,1 kg	0,11 kg
Laserfuncties	Lengte, oppervlak, volumes, permanente meting (tracking)	Lengte, oppervlak, volume, permanente meting (tracking), pythagoras 1, pythagoras 2, minimum tracking, maximum tracking

Met:	606162	606163
Art. nr.	606162	606163
Riemtas	■	■
2 batterijen AAA 1,5 V (LR03)	■	■

### Productvoordelen

- LC-display met grote cijfers voor goede leesbaarheid
- Verlicht LC-display voor goede leesbaarheid ook bij slechte lichtomstandigheden
- Waarschuwingstoon na meting om fouten te vermijden
- Flexibel gebruiksspectrum door omschakeling van de meetreferentie (voor / achter)
- Snelle metingen en eenvoudige bediening
- Gecertificeerd volgens ISO 16331-1: gegarandeerde meetkwaliteit bij reikwijdte en nauwkeurigheid
- Handig, robuust apparaat met slagvaste behuizing en softgrip-mantel
- Energiebesparend door automatische uitschakeling

01  
02  
03  
04  
05  
06  
07  
08  
09  
10  
11  
12  
13  
14  
15

# Punt-/lijnlaser

De eerste stap voor een perfecte interieurbouw zijn precieze metingen. Met de punt- en lijnlasers van Metabo werkt u op de bouwplaats bijzonder schoon en nauwkeurig. De compacte apparaten vergemakkelijken de arbeidsprocessen, besparen tijd en kosten en verhogen de productiviteit. De robuuste meetinstrumenten projecteren horizontale en verticale lijnen of loodpunten op wand, plafond en vloer. Met één druk op de knop kunt u bijvoorbeeld met een bijna volledige 360° verticale lijn de contouren van een droogbouw wand afbeelden of het tegelzetten vergemakkelijken met tot wel 15 meter lange, rechthoekige laserlijnen op de ondergrond. Met hun robuustheid en spatwaterdichtheid zijn onze punt-/lijnlasers de ideale hulpmiddelen voor het gebruik op de bouwplaats.

Functie	Toepassingen	Functie	Toepassingen
<b>Lijn horizontaal</b>	De laser brengt een horizontale lijn over op de wand Horizontaal nivelleren: <ul style="list-style-type: none"> <li>■ Spatwand van tegels creëren</li> <li>■ Plafonds verlagen</li> <li>■ Raamhoogtes uitnivelleren</li> <li>■ Keukenmontage</li> </ul>	<b>Lijn verticaal</b>	De laser projecteert een verticale lijn op wand, vloer en plafond Verticaal nivelleren: <ul style="list-style-type: none"> <li>■ Tussen- / scheidingswanden toevoegen</li> <li>■ Kabelgootmontage</li> <li>■ Behangen</li> </ul>
<b>Puntfunctie</b>	De laserstraal wordt op het oppervlak waarop gericht wordt als punt zichtbaar Tussen- / scheidingswanden positioneren Opbouw van carports Lay-out-werkzaamheden	<b>Rechte hoek (90°)</b>	De laserstralen komen vrij in een hoek van 90° Spatwand van tegels creëren en overbrengen Controle rechthoekigheid van de ruimte Opmaak lay-out
<b>Loodfunctie</b>	De laser brengt een gedefinieerd punt van de vloer op het plafond over Verlichtingsconstructies Trappen monteren		



Welke punt-/lijnlaser voor welke toepassing?

Functie	Lijn Horizontaal	Lijn verticaal	Puntfunctie	Rechte hoek (90°)	Loodfunctie
PL 5-30			■	■	■
BLL 2-15				■	
KLL 2-20	■	■			■
MLL 3-20	■	■		■	■



### Technische gegevens

	Puntlaser PL 5-30	Vloerlijnlaser BLL 2-15
Laserklasse	2	2
Aslengte	635 nm	635 nm
Lichtcapaciteit	< 1 mW	< 1 mW
Laserzichtbaarheid binnen	30 m	15 m
Nivelleernauwkeurigheid	± 0,3 mm/m	-
Zelfnivelleerbereik	± 4,5 °	-
Lijnrechtheid	-	± 0,3 mm/m
Nauwkeurigheid 90°-hoek	± 0,2 mm/m	± 0,3 mm/m
Gebruiksdur per accu-lading	20 h	20 h
Beschermingsklasse IP	IP 54	IP 54
Gewicht (met batterijen)	0,53 kg	0,34 kg
Laserfuncties	Puntfunctie, rechte hoek (90°), loodfunctie	Rechte hoek (90°)
Aantal lijnen	-	2
Aantal punten	5	-
Statiefschroefdraad	1/4"	-

### Met:

Art. nr.	606164	606165
Richtbord	■	■
Riemtas	■	■
Wandhouder	■	
3 batterijen AA 1,5 V (LR6)	■	■

### Productvoordelen

- Handig, robuust apparaat met slagvaste behuizing en softgrip-mantel
- Zelfnivellerend door slingertechnologie
- Beschermings- en transportfunctie: laser in het U-frame 360° zwenkbaar ter bescherming van laseroptiek en slinger
- Uittrekbaar voetstuk om de laser op de door u gewenste hoogte in te stellen
- Variabel gebruik van de laser: op de vloer, op een statief gemonteerd, met magneet op metaal of met metalen ogen bevestigd
- Zeldzame-aardemagneet met V-groef voor optimaal houvast op metalen voorwerpen
- Probleemoplosser voor precieze vloerleg-werkzaamheden en lay-outs in iedere maat
- Flexibel werken op tegels of effen oppervlakken door omdraaibare voet met plaatsingsklauwen
- Ideale vorm voor gebruik in hoeken van ruimtes en ter controle van de rechthoekigheid
- Geen laseronderbrekingen door oneffenheden vanwege de hoger geplaatste laseroptiek
- Exact en tijdbesparend werken op de laserlijn voor maximale productiviteit
- Op de 90°-hoek uitgelijnde waterpas ter controle van de horizontale positie van de laser
- LED-weergave informeert op tijd bij lage batterijstatus

### Systeemcomponenten

Toebehoren → 485

01  
02  
03  
04  
05  
06  
07  
08  
09  
10  
11  
12  
13  
14  
15



**Technische gegevens**

**Kruislijnlaser  
KLL 2-20**

**Multilijnlaser  
MLL 3-20**

Laserklasse	2	2
Aslengte	635 nm	635 nm
Lichtcapaciteit	< 1 mW	< 1 mW
Laserzichtbaarheid binnen	20 m	20 m
Nivelleernauwkeurigheid	± 0,3 mm/m	± 0,3 mm/m
Zelfnivelleerbereik	± 4,5 °	± 4 °
Lijnrechtheid	± 0,2 mm/m	± 0,2 mm/m
Nauwkeurigheid 90°-hoek	-	± 0,3 mm/m
Gebruiksduur per accu-lading	20 h	10 h
Beschermingsklasse IP	IP 54	IP 54
Gewicht (met batterijen)	0,54 kg	0,98 kg
Laserfuncties	Lijnfunctie horizontaal, lijnfunctie verticaal, loodfunctie	Lijnfunctie horizontaal, lijnfunctie verticaal, rechte hoek (90°), loodfunctie
Aantal lijnen	2	3
Aantal punten	2	1
Statiefschroefdraad	1/4"	5/8"

**Met:**

Art. nr.	606166	606167
Richtbord	■	■
Riemtas	■	■
Wandhouder	■	■
Laserbril	■	■
3 batterijen AA 1,5 V (LR6)	■	■
4 batterijen AA 1,5 V (LR6)	■	■
Koffer MetaLoc	■	■

**Productvoordelen**

- Direct tegen de wand aangebracht, creëert de laser een bijna 360° verticale lijn
- Uittrekbaar voetstuk om de laser op de door u gewenste hoogte in te stellen
- 360° horizontale lijn voor het markeren, uitlijnen en nivelleren in de hele ruimte
- Handmatige fijnafstelling van de 90°-hoek van de verticale lijnen met handhaving van het loodpunt
- Stabiele aluminium behuizingskop ter bescherming van de horizontale laseroptiek
- Uittrekbaar voetstuk voor de hoogteinstelling, opklapbaar voor het direct vastmaken aan U-profielen
- Handig, robuust apparaat met slagvaste behuizing en softgrip-mantel
- Zelfnivellerend door slingertechnologie
- Beschermings- en transportfunctie: laser in het U-frame 360° zwenkbaar ter bescherming van laseroptiek en slinger
- Variabel gebruik van de laser: op de vloer, op een statief gemonteerd, met magneet op metaal of met metalen ogen bevestigd
- Zeldzame-aardemagneet met V-groef voor optimaal houvast op metalen voorwerpen
- Energiebesparend bij in- en uitschakelen van de afzonderlijke laserlijnen
- LED-weergave informeert op tijd bij lage batterijstatus

**Systeemcomponenten**

Toebehoren → 485

	Art. nr.
 <p><b>Bouwstatief</b></p> <ul style="list-style-type: none"> <li>■ Multifunctioneel bouwstatief van aluminium</li> <li>■ Ideaal voor werkzaamheden op de meterpas</li> <li>■ Telescopische poten met snelvergrendeling en spreidstop</li> <li>■ Zwengelkolom met metrische meetschaal voor de fijninstelling van de hoogte</li> <li>■ Afneembare statiefkop voor comfortabele opbouw</li> <li>■ Stabiele positie door rubberen antislipvoetjes</li> <li>■ Adapterstuk voor de aansluiting van verschillende apparaten</li> <li>■ Makkelijk te transporteren door draagriem en -tas</li> </ul> <p>Werkhoogte: 74 cm – 192 cm Werkhoogte inclusief verlengstuk: tot 265 cm Aansluitschroefdraad: 1/4" + 5/8" Gewicht: 5 kg</p>	628791000

	Art. nr.
 <p><b>Telescopische steun</b></p> <ul style="list-style-type: none"> <li>■ Variabele positionering tot 290 cm</li> <li>■ Dankzij snelle toevoer met een druk op de knop aangespannen</li> <li>■ Rubberen platen maken het gebruik op schuine daken mogelijk</li> <li>■ Ideaal voor laser-meetapparaten of bouwlampen</li> </ul> <p>Draagvermogen: tot 60 kg Aansluitschroefdraad: 1/4" + 5/8" Transporthoogte: 145 cm Gewicht: 2,5 kg</p>	628790000

	Art. nr.
 <p><b>Kruissleden</b></p> <ul style="list-style-type: none"> <li>■ Precieze, tot op de millimeter nauwkeurige afstelling van laserapparaten in 4 richtingen</li> <li>■ Instelling: 5 cm naar links/rechts, 10 cm naar voren/achteren</li> <li>■ Bevestiging direct op het statief</li> </ul> <p>Aansluitschroefdraad: 1/4" + 5/8" Gewicht: 0,66 kg</p>	628792000

## M+ systeem: machine en toebehoren perfect op elkaar afgestemd voor maximale prestaties.

Machines en toebehoren worden bij Metabo al bij de ontwikkeling optimaal op elkaar afgestemd en samen getest. Uw meerwaarde: maximale prestaties door het effect van Metabo+ systeem.



**Compressoren**  
**Perluchtgereedschap**  
**Perluchtbewerking**  
**Perluchtverdeling**

# Welke compressor voor welk gereedschap?

	Type	Compressor Type																			
		Basic 250-24 W OF	Basic 250-24 W	Basic 250-50 W OF	Basic 250-50 W	Basic 280-50 W OF	Power 180-W OF	Power 250-10 W OF	Power 280-20 W OF	Power 400-20 W OF	Mega 400-50 W / D	Mega 350-50 W	Mega 350-100 W	Mega 350-100 D	Mega 350-150 D	Mega 550-90 D	Mega 700-90 D	Mega 520-200 D	Mega 580-200 D	Mega 650-270 D	
<b>Persluchtgereedschappen, waarvoor gereinigde, geoliede perslucht nodig is</b>	DSSW 360 Set 1/2"																				
	DSSW 500-1/2"																				
	DSSW 930-1/2"																				
	DSSW 1690-3/4"																				
	DSSW 2440-1"																				
<b>Perslucht-ratelschroevendraaier</b>	DRS 68 Set 1/2"																				
	DRS 35-1/4"																				
	DRS 95-1/2"																				
<b>Perslucht-schroevendraaier</b>	DS 14																				
<b>Perslucht-boormachine</b>	DB 10																				
<b>Perslucht-beitelhamer</b>	DMH 30 Set																				
	DMH 290 Set																				
<b>Perslucht-carrosseriezaag</b>	DKS 10 Set																				
<b>Rechte perslucht-slijper</b>	DG 25 Set																				
	DG 700																				
	DG 700 L																				
	DG 700-90																				
<b>Haakse perslucht-slijper</b>	DW 125																				
	DW 10-125 Quick																				
<b>Perslucht-bandvijl</b>	DBF 457																				
<b>Perslucht-excenterschuur-machine</b>	DSX 150																				
<b>Perslucht-nietapparaat-tacker</b>	DKNG 40/50																				
<b>Perslucht-nietapparaat</b>	DKG 80/16																				
	DKG 90/40																				
	DKG 114/65																				
<b>Perslucht-pintacker</b>	DPN 25																				
<b>Perslucht-platkopspijker-apparaat</b>	DSN 50																				
<b>Perslucht-vetspuit</b>	DFP 400																				

	Type	Compressor Type																				
		Basic 250-24 W OF	Basic 250-24 W	Basic 250-50 W OF	Basic 250-50 W	Basic 280-50 W OF	Power 180-W OF	Power 250-10 W OF	Power 280-20 W OF	Power 400-20 W OF	Mega 400-50 W	Mega 400-50 D	Mega 350-50 W	Mega 350-100 W	Mega 350-100 D	Mega 350-150 D	Mega 550-90 D	Mega 700-90 D	Mega 520-200 D	Mega 580-200 D	Mega 650-270 D	
<b>Olievrije persluchtgereedschappen, waarvoor gereinigde, geoliede perslucht nodig is</b>	FSP 100																					
	FSP 600																					
	FSP 1000 S																					
	FSP 600 HVLP																					
	FSP 600 LVLP																					
	<b>Verfspuitpistool</b>	FSP 1000 S																				
<b>Zandstraalpistool</b>	SSP 1000																					
	SPP 1000																					
<b>Spuitpistool</b>	UBS 1000																					
<b>Combi-spuitpistool</b>	DKP 310																					
<b>Perslucht-kitpistool</b>	RF 60																					
	RF 60 G																					
	RF 80 G																					
	RF 80 D																					
<b>Blaaspistool</b>	BP 10																					
	BP 210																					
	BP 200																					
	BP 500																					
<b>Perslucht-blaaspistool aluminium</b>	BPA 15																					
	BPA 15 S																					
<b>Perslucht-gereedschapset</b>	LPZ 4 Set																					
	LPZ 7 Set																					

■ = prima geschikt voor langdurig gebruik bij gebruik van één gereedschap per compressor  
 □ = beperkt geschikt voor kort gebruik

01

02

03

04

05

06

07

08

09

10

11

12

13

14

15

## Robuust, krachtig, betrouwbaar: de compressoren van Metabo.

Wij kennen de verschillende eisen aan compressoren en bieden voor ieder gebruik het juiste model met individuele voordelen. Zo vindt u bij Metabo precies de compressor die bij uw persoonlijke eisen past. Onze range loopt van de lichte en wendbare Basic-modellen via de handzame en mobiele Power-klasse tot aan de extreem krachtige Mega-compressoren voor veeleisende soorten gebruik. Al naargelang uw klus.

**Riemaandrijving**  
voor lage toerentallen en  
bijzonder rustige loop

**Hoogwaardige  
Condor-drukschakelaar**  
met drukregelaar en  
ontlastingsventiel voor  
de aanloopontlating



**Eenvoudige toegang**  
tot de condensafvoer

**Robuuste wielen en zwenkwielen**  
voor optimaal transport en stabiele  
stand dankzij vastzetrem

**Lange trekbeugel**  
met geïntegreerde  
kabelopwikkeling

**Filterdrukregelaar met  
manometer en olienevelaar**  
voor regelbare, voor de  
toepassing geschikte  
werkdruk en ideale  
luchtkwaliteit

Mega 700-90 D



**Licht en compact: de Basic-klasse**  
Compacte en lichte instapmodellen voor  
eenvoudige, industriële toepassingen



**Voor het zware gebruik op de bouwplaats:  
de Power-klasse**  
Compacte en mobiele compressoren  
voor flexibel gebruik in de interieurbouw  
en op de bouwplaats, dankzij grote  
wielen en trolley-functie



**Krachtig en comfortabel:  
de Mega-klasse**  
Bijzonder krachtige compressoren met  
V-riemaandrijving voor professioneel  
gebruik in de werkplaats



### Technische gegevens

	Compressor Basic 250-24 W OF	Compressor Basic 250-24 W
Aanzuigvermogen	220 l/min	200 l/min
Vulvermogen	120 l/min	110 l/min
Effectief geleverde hoeveelheid (bij 80% max. druk)	100 l/min	95 l/min
Max. druk	8 bar	8 bar
Opgenomen vermogen	1,5 kW / 2 HP	1,5 kW / 2 HP
Max. toerental	2.850 /min	2.850 /min
Ketelinhoud	24 l	24 l
Geluidsdrukkniveau (LpA)	82 dB(A)	81 dB(A)
Geluidsvermogensniveau (LwA)	97 dB(A)	97 dB(A)
Afmetingen	620 x 340 x 580 mm	620 x 340 x 580 mm
Gewicht	24 kg	27 kg
Kabellengte	1,5 m	1,5 m

### Met:

Art. nr.	601532	601533
Universele snelkoppeling	■	■
Trekgreep met rubber bekleding	■	■

### Productvoordelen

- Olievrije compressor: eenvoudig transport en minder servicekosten
- Oliegesmeerde compressor
- Krachtige, robuuste compressor voor eenvoudige, industriële toepassingen
- Voor eenfase wisselstroom
- Werkdruk regelbaar door middel van drukregelaar met manometer
- Goede koude start door drukschakelaar met ontlastingsventiel
- Overbelastingsbeveiliging: beschermt de motor tegen oververhitting
- Rubberen, stabiele wielen voor mobiel gebruik
- Extra manometer voor de weergave van de keteldruk
- Rubberen trekgreep voor comfortabele bediening
- 10 jaar ketelgarantie tegen doorroesten

### Systeemcomponenten

Toebehoren → 525



Technische gegevens	Compressor Basic 250-50 W OF	Compressor Basic 250-50 W	Compressor Basic 280-50 W OF
Aanzuigvermogen	220 l/min	200 l/min	280 l/min
Vulvermogen	120 l/min	110 l/min	140 l/min
Effectief geleverde hoeveelheid (bij 80% max. druk)	100 l/min	95 l/min	130 l/min
Max. druk	8 bar	8 bar	8 bar
Opgenomen vermogen	1,5 kW / 2 HP	1,5 kW / 2 HP	1,7 kW / 2,5 HP
Max. toerental	2.850 /min	2.850 /min	2.850 /min
Ketelinhoud	50 l	50 l	50 l
Geluidsdrukkniveau (LpA)	82 dB(A)	81 dB(A)	85 dB(A)
Geluidsvermogensniveau (LwA)	97 dB(A)	97 dB(A)	97 dB(A)
Afmetingen	780 x 400 x 625 mm	780 x 400 x 625 mm	770 x 386 x 662 mm
Gewicht	29 kg	32 kg	30 kg
Kabellengte	1,5 m	1,5 m	1,5 m

Met:	601535	601534	601529
Art. nr.			
Universele snelkoppeling	■	■	■
Trekgreep met rubber bekleding	■	■	■

Productvoordelen	Compressor Basic 250-50 W OF	Compressor Basic 250-50 W	Compressor Basic 280-50 W OF
	<ul style="list-style-type: none"> <li>■ Olivrij compressor: eenvoudig transport en minder servicekosten</li> <li>■ Geen controle vóór ingebruikname nodig</li> </ul>	<ul style="list-style-type: none"> <li>■ Oliegesmeerde compressor</li> </ul>	<ul style="list-style-type: none"> <li>■ Olivrij compressor: eenvoudig transport en minder servicekosten</li> <li>■ Geen controle vóór ingebruikname nodig</li> </ul>
	<ul style="list-style-type: none"> <li>■ Krachtige, robuuste compressor voor eenvoudige, industriële toepassingen</li> <li>■ Voor eenfase wisselstroom</li> <li>■ Werkdruk regelbaar door middel van drukregelaar met manometer</li> <li>■ Goede koude start door drukschakelaar met ontlastingsventiel</li> <li>■ Overbelastingsbeveiliging: beschermt de motor tegen oververhitting</li> <li>■ Rubberen, stabiele wielen voor mobiel gebruik</li> <li>■ Extra manometer voor de weergave van de keteldruk</li> <li>■ Rubberen trekgreep voor comfortabele bediening</li> <li>■ 10 jaar ketelgarantie tegen doorroesten</li> </ul>		

## Systeemcomponenten

Toebehoren → 525



Technische gegevens	Compressor Power 180-5 W OF	Compressor Power 250-10 W OF
Aanzuigvermogen	160 l/min	220 l/min
Vulvermogen	90 l/min	120 l/min
Effectief geleverde hoeveelheid (bij 80% max. druk)	75 l/min	100 l/min
Max. druk	8 bar	10 bar
Opgenomen vermogen	1,1 kW / 1,5 HP	1,5 kW / 2 HP
Max. toerental	2.850 /min	2.850 /min
Ketelinhoud	5 l	10 l
Geluidsdrukkniveau (LpA)	82 dB(A)	84 dB(A)
Geluidsvermogensniveau (LwA)	96 dB(A)	97 dB(A)
Afmetingen	370 x 395 x 286 mm	470 x 480 x 348 mm
Gewicht	16 kg	24 kg
Kabellengte	4 m	4 m

Met:	601531	601544
Art. nr.		
Universele snelkoppeling	■	
2 universele snelkoppelingen		■

Productvoordelen	Compressor Power 180-5 W OF	Compressor Power 250-10 W OF
		<ul style="list-style-type: none"> <li>■ Kraanogen voor veilig en eenvoudig transport op de bouwplaats</li> </ul>
	<ul style="list-style-type: none"> <li>■ Compacte en mobiele zuigercompressor voor flexibel gebruik in de bouw en interieurbouw</li> <li>■ Draagbare montagecompressor - ideaal voor nieten en spijkieren en het afpersen van buisleidingen</li> <li>■ Voor eenfase wisselstroom</li> <li>■ Olieloze zuigercompressor: eenvoudig transport en minder servicekosten</li> <li>■ Instrumentenpaneel met goed afleesbare manometers voor ketel- en werkdruk</li> <li>■ Werkdruk regelbaar door middel van drukregelaar met manometer</li> <li>■ Armaturen en bedieningselementen in buisframe beschermd en goed zichtbaar</li> <li>■ Mogelijkheid tot opwickelen van de kabel</li> <li>■ Goede koude start door drukschakelaar met ontlastingsventiel</li> <li>■ Overbelastingsbeveiliging: beschermt de motor tegen oververhitting</li> <li>■ Rubberen standvoeten voor optimale stabiliteit</li> </ul>	

## Systeemcomponenten

Toebehoren → 525



Technische gegevens	Compressor Power 280-20 W OF	Compressor Power 400-20 W OF
Aanzuigvermogen	280 l/min	330 l/min
Vulvermogen	150 l/min	200 l/min
Effectief geleverde hoeveelheid (bij 80% max. druk)	140 l/min	185 l/min
Max. druk	10 bar	10 bar
Opgenomen vermogen	1,7 kW / 2,5 HP	2,2 kW / 3 HP
Max. toerental	2.850 /min	1.400 /min
Ketelinhoud	20 l	20 l
Geluidsdrukniveau (LpA)	83 dB(A)	78 dB(A)
Geluidsvermogensniveau (LwA)	97 dB(A)	95 dB(A)
Afmetingen	580 x 600 x 500 mm	580 x 600 x 500 mm
Gewicht	40 kg	47 kg
Kabellengte	4 m	4 m

**Met:**

Art. nr.	601545	601546
2 universele snelkoppelingen	■	■

**Productvoordelen**

- Bijzonder geluids- en trillingsarm
- Voor continubedrijf geschikt door motor-bedrijfsmodus S1
- Compacte en mobiele zuigercompressor voor flexibel gebruik in de bouw en interieurbouw
- Voor eenfase wisselstroom
- Olieloze zuigercompressor: eenvoudig transport en minder servicekosten
- Werkdruk regelbaar door middel van drukregelaar met manometer
- Armaturen en bedieningselementen in buisframe beschermd en goed zichtbaar
- Rubberen, stabiele wielen en trekgreep voor mobiel gebruik
- Mogelijkheid tot opwinden van de kabel
- Goede koude start door drukschakelaar met ontlastingsventiel
- Overbelastingsbeveiliging: beschermt de motor tegen oververhitting
- Rubberen standvoeten voor optimale stabiliteit
- Bevestigings- en transportmogelijkheid voor Metaloc en andere gangbare koffersystemen
- Kraanogen voor veilig en eenvoudig transport op de bouwplaats

**Systeemcomponenten**

Toebehooren → 525



Technische gegevens	Compressor Mega 400-50 W	Compressor Mega 400-50 D
Aanzuigvermogen	400 l/min	400 l/min
Vulvermogen	300 l/min	300 l/min
Effectief geleverde hoeveelheid (bij 80% max. druk)	260 l/min	260 l/min
Max. druk	10 bar	10 bar
Opgenomen vermogen	2,2 kW / 3 HP	2,2 kW / 3 HP
Max. toerental	1.050 /min	1.050 /min
Ketelinhoud	50 l	50 l
Geluidsdrukniveau (LpA)	86 dB(A)	86 dB(A)
Geluidsvermogensniveau (LwA)	93 dB(A)	93 dB(A)
Afmetingen	1.050 x 410 x 817 mm	1.050 x 410 x 817 mm
Gewicht	73 kg	73 kg
Kabellengte	1,5 m	1,5 m

**Met:**

Art. nr.	601536	601537
3 universele koppelingen	■	■

**Productvoordelen**

- Voor eenfase wisselstroom
- Voor draaistroom
- Krachtige, robuuste compressor met V-riemaandrijving voor veeleisend gebruik
- Riemaandrijving voor lage toerentallen en bijzonder rustige loop
- Oliegesmeerde zuigercompressor
- Regelbare, voor de toepassing geschikte werkdruk en verbeterde luchtkwaliteit door filterdrukregelaar met manometer en olienevelaar
- Goede koude start door drukschakelaar met ontlastingsventiel
- Extra manometer voor de weergave van de keteldruk
- Overbelastingsbeveiliging: beschermt de motor tegen oververhitting
- Instrumentenpaneel met goed afleesbare manometers voor ketel- en werkdruk
- Grote, rubberen wielen voor comfortabel transport
- Zwenkwielen met vastzetrem voor hoge wendbaarheid
- Mogelijkheid tot opwinden van de kabel
- Ergonomische, lange trekgreep met geïntegreerde kabelopwikkeling
- 10 jaar ketelgarantie tegen doorroesten

**Systeemcomponenten**

Toebehooren → 525





Technische gegevens	Compressor Mega 350-50 W	Compressor Mega 350-100 W	Compressor Mega 350-100 D	Compressor Mega 350-150 D
Aanzuigvermogen	320 l/min	320 l/min	320 l/min	320 l/min
Vulvermogen	250 l/min	250 l/min	250 l/min	250 l/min
Effectief geleverde hoeveelheid (bij 80% max. druk)	220 l/min	220 l/min	220 l/min	220 l/min
Max. druk	10 bar	10 bar	10 bar	10 bar
Opgenomen vermogen	2,2 kW / 3 HP	2,2 kW / 3 HP	2,2 kW / 3 HP	2,2 kW / 3 HP
Max. toerental	1.350 /min	1.350 /min	1.350 /min	1.350 /min
Ketelinhoud	50 l	90 l	90 l	150 l
Geluidsdrukniveau (LpA)	86 dB(A)	86 dB(A)	86 dB(A)	86 dB(A)
Geluidsvermogensniveau (LwA)	93 dB(A)	93 dB(A)	93 dB(A)	93 dB(A)
Afmetingen	880 x 490 x 780 mm	1.000 x 410 x 900 mm	1.000 x 410 x 900 mm	1.380 x 420 x 950 mm
Gewicht	52 kg	69 kg	69 kg	85 kg
Kabellengte	1,5 m	1,5 m	1,5 m	1,5 m

**Met:**

Art. nr.	601589	601538	601539	601587
2 universele koppelingen	■			
3 universele koppelingen		■	■	■

**Productvoordelen**

- Voor eenfase wisselstroom
- Werkdruk regelbaar door middel van drukregelaar met manometer
- Rubberen standvoeten voor optimale stabiliteit
- Voor eenfase wisselstroom
- Regelbare, voor de toepassing geschikte werkdruk door filterdrukregelaar met manometer
- Voor draaistroom
- Regelbare, voor de toepassing geschikte werkdruk door filterdrukregelaar met manometer
- Voor draaistroom
- Regelbare, voor de toepassing geschikte werkdruk door filterdrukregelaar met manometer
- Krachtige, robuuste compressor met V-riemaandrijving voor veeleisend gebruik
- Riemaandrijving voor lage toerentallen en bijzonder rustige loop
- Oliegesmeerde zuigercompressor
- Goede koude start door drukschakelaar met ontlastingsventiel
- Extra manometer voor de weergave van de keteldruk
- Overbelastingsbeveiliging: beschermt de motor tegen oververhitting
- Rubberen, stabiele wielen en trekgreep voor mobiel gebruik
- 10 jaar ketelgarantie tegen doorroesten

**Systeemcomponenten**

Toebehoren → 525



Technische gegevens	Compressor Mega 550-90 D	Compressor Mega 700-90 D
Aanzuigvermogen	510 l/min	650 l/min
Vulvermogen	395 l/min	520 l/min
Effectief geleverde hoeveelheid (bij 80% max. druk)	360 l/min	450 l/min
Max. druk	11 bar	11 bar
Opgenomen vermogen	3 kW / 4 HP	4 kW / 5,5 HP
Max. toerental	1.400 /min	1.400 /min
Ketelinhoud	90 l	90 l
Geluidsdrukniveau (LpA)	87 dB(A)	88 dB(A)
Geluidsvermogensniveau (LwA)	96 dB(A)	97 dB(A)
Afmetingen	1.126 x 490 x 917 mm	1.188 x 520 x 1.110 mm
Gewicht	103 kg	119 kg
Kabellengte	1,5 m	1,5 m

**Met:**

Art. nr.	601540	601542
3 universele koppelingen	■	■

**Productvoordelen**

- Krachtige, robuuste compressor met V-riemaandrijving voor veeleisend gebruik
- Riemaandrijving voor lage toerentallen en bijzonder rustige loop
- 2-traps compressie voor bijzonder hoog vermogen en lange levensduur
- Voor draaistroom
- Regelbare, voor de toepassing geschikte werkdruk en verbeterde luchtkwaliteit door filterdrukregelaar met manometer en olienevelaar
- Goede koude start door drukschakelaar met ontlastingsventiel
- Extra manometer voor de weergave van de keteldruk
- Overbelastingsbeveiliging: beschermt de motor tegen oververhitting
- Oliegesmeerde 2-cilinder-zuigercompressor voor hoge luchttoevoerhoeveelheid
- Instrumentenpaneel met goed afleesbare manometers voor ketel- en werkdruk
- Grote, rubberen wielen voor comfortabel transport
- Zwenkwielen met vastzetrem voor hoge wendbaarheid
- Mogelijkheid tot opwickelen van de kabel
- Ergonomische, lange trekgreep met geïntegreerde kabelopwikkeling
- 10 jaar ketelgarantie tegen doorroesten

**Systeemcomponenten**

Toebehoren → 525



## Technische gegevens

Compressor  
Mega 520-200 DCompressor  
Mega 580-200 DCompressor  
Mega 650-270 D

Aanzuigvermogen	490 l/min	510 l/min	650 l/min
Vulvermogen	370 l/min	395 l/min	520 l/min
Effectief geleverde hoeveelheid (bij 80% max. druk)	320 l/min	360 l/min	450 l/min
Max. druk	10 bar	11 bar	11 bar
Opgenomen vermogen	3 kW / 4 HP	3 kW / 4 HP	4 kW / 5,5 HP
Max. toerental	1.300 /min	1.400 /min	1.400 /min
Ketelinhoud	200 l	200 l	270 l
Geluidsdrukniveau (LpA)	89 dB(A)	87 dB(A)	88 dB(A)
Geluidsvermogensniveau (LwA)	96 dB(A)	96 dB(A)	97 dB(A)
Afmetingen	1.500 x 450 x 960 mm	1.430 x 550 x 1.010 mm	1.530 x 600 x 1.160 mm
Gewicht	131 kg	136 kg	170 kg
Kabellengte	1,5 m	1,5 m	1,5 m

## Met:

Art. nr.	601541	601588	601543
3 universele koppelingen	■	■	■

## Productvoordelen

- Krachtige, robuuste compressor met V-riemaandrijving voor veeleisend gebruik
- Riemaandrijving voor lage toerentallen en bijzonder rustige loop
- Voor draaistroom
- Regelbare, voor de toepassing geschikte werkdruk door filterdrukregelaar met manometer
- Goede koude start door drukschakelaar met ontlastingsventiel
- Extra manometer voor de weergave van de keteldruk
- Overbelastingsbeveiliging: beschermt de motor tegen oververhitting
- Oliegesmeerde 2-cilinder-zuigercompressor voor hoge luchttoevoerhoeveelheid
- Rubberen, stabiele wielen en trekgreep voor mobiel gebruik
- 10 jaar ketelgarantie tegen doorroesten

- 2-traps compressie voor bijzonder hoog vermogen en lange levensduur

- 2-traps compressie voor bijzonder hoog vermogen en lange levensduur
- Nakoeler voor minder vorming van condenswater

## Technische gegevens

Perslucht-slagmoersleutel  
DSSW 360 set 1/2"

Werkdruk	6,2 bar
Luchtverbruik	6 l/s
Vierkantopname	1/2"
Losdraaimoment	360 Nm
Gewicht	2 kg

## Met:

Art. nr.	604118
EURO steeknippel 1/4"	■
Orion steeknippel 1/4"	■
ISO steeknippel 1/4"	■
Slangmondstuk 10 mm en slangklems volgens ISO 11148	■
10 dopsleutels (10, 11, 13, 14, 17, 19, 21, 22, 24, 27 mm)	■
Kunststof koffer	■
Olieflesje	■
Verlenging	■

## Productvoordelen

- Duurzaam hamerslagwerk
- Voor het vastschroeven van wielbouten aan de personenwagen, bij montage en reparatie
- Robuuste slagmoersleutel voor banden verwisselen, reparatie en montage
- Voor de meest uiteenlopende toepassingen: 360 Nm losdraaimoment
- Ergonomisch gevormde, rubberen greep voor comfortabel en moeiteloos werken
- Luchtafvoer door handgreep
- Draairichtingsverandering rechts/links via schakelknop
- Aanhaalmoment in drie standen instelbaar

## Systeemcomponenten

Toebehoren → 525

## Systeemcomponenten

Toebehoren → 502



NIEUW



Technische gegevens

Perslucht-slagmoersleutel DSSW 500-1/2" C

Perslucht-slagmoersleutel DSSW 930-1/2"

Werkdruk	6,2 bar	6,2 bar
Luchtverbruik	7 l/s	9 l/s
Vierkantopname	1/2"	1/2"
Losdraaimoment	500 Nm	930 Nm
Gewicht	1,2 kg	1,8 kg

Met:

Art. nr.	601590	601549
EURO steeknippel 1/4"	■	■
Orion steeknippel 1/4"	■	■
ISO steeknippel 1/4"	■	■
Slangmondstuk 10 mm en slangklem volgens ISO 11148	■	■
Oliëflesje	■	■

Productvoordelen

- Aanhaalmoment op 4 niveaus instelbaar voor verschillende schroefwerkzaamheden
- Aanhaalmoment op 3 niveaus instelbaar voor verschillende schroefwerkzaamheden
- Universeel bruikbaar voor het vastschroeven van wielbouts van een personenauto, voor montagewerkzaamheden en reparaties
- Handig en licht voor eenvoudig werken, ook op moeilijk bereikbare plaatsen
- Ergonomische composiet behuizing: tegen kou isolerend, slipvast en trillingsarm voor comfortabel werken
- Ergonomische rechts-/linksomschakeling met comfortabele eenhandsbediening
- Gebruikersvriendelijke luchtafvoer door de handgreep voorkomt het opwaaien van stof in het werkgebied
- Duurzaam dubbelhamer-slagwerk

Technische gegevens

Perslucht-slagmoersleutel DSSW 1690-3/4"

Perslucht-slagmoersleutel DSSW 2440-1"

Werkdruk	6,2 bar	6,2 bar
Luchtverbruik	10,5 l/s	13 l/s
Vierkantopname	3/4"	1"
Losdraaimoment	1.690 Nm	2.440 Nm
Gewicht	3,5 kg	7,3 kg

Met:

Art. nr.	601550	601551
EURO steeknippel 1/2"		■
ARO/Orion steeknippel 1/2"		■
ISO steeknippel 1/2"		■
EURO steeknippel 3/8"	■	
ARO/Orion steeknippel 3/8"	■	
ISO steeknippel 3/8"	■	
Slangmondstuk 10 mm en slangklem volgens ISO 11148	■	■
Oliëflesje	■	■

Productvoordelen

- Universeel bruikbaar voor het vast- en losschroeven van wielbouts van personenauto's en transportvoertuigen, voor montagewerkzaamheden en reparaties
- Handig en licht voor eenvoudig werken, ook op moeilijk bereikbare plaatsen
- Ergonomische composiet behuizing: tegen kou isolerend, slipvast en trillingsarm voor comfortabel werken
- Ergonomische rechts-/linksomschakeling met comfortabele eenhandsbediening
- Gebruikersvriendelijke luchtafvoer door de handgreep voorkomt het opwaaien van stof in het werkgebied
- Aanhaalmoment op drie niveaus instelbaar voor verschillende schroefwerkzaamheden
- Grote beugelhandgreep voor een ergonomische werkhouding
- Verlengde aandrijfas voor schroefwerkzaamheden aan diepbedvelgen
- Robuuste en krachtige slagmoersleutel voor zwaar werk in de vrachtwagenservice
- Duurzaam dubbelhamer-slagwerk







Systeemcomponenten

Toebehoren → 502

Systeemcomponenten

Toebehoren → 502

01  
02  
03  
04  
05  
06  
07  
08  
09  
10  
11  
12  
13  
14  
15

Toebehoren voor slagmoersleutels, ratelschroevendraaiers		Art. nr.
	<b>Dopsleutelset 1/2" (10-delig)</b> Bestaande uit 10 dopsleutels (10, 11, 12, 13, 15, 17, 19, 21, 22, 24 mm)	628831000
	<b>Dopsleutelset 1/2" (3-delig)</b> Bestaande uit 3 dopsleutels (17, 19, 21 mm) Voor aluminium velgen, in lange uitvoering	628833000
	<b>Dopsleutelverlenging 1/2" slagvast</b> Totale lengte 150 mm	628832000
	<b>Dopsleutelset 3/4" (8-delig)</b> Bestaande uit 8 dopsleutels (21, 22, 24, 26, 27, 28, 30, 32 mm)	628834000
	<b>Dopsleutelset 1" (8-delig)</b> Bestaande uit 8 dopsleutels (24, 27, 30, 32, 33, 34, 36, 38 mm) Diepe uitvoering	628835000
	<b>Wandhouder</b> Draagkracht 15 kg Geschikt voor persluchtgereedschap, voor 3/8"-, 1/2"- en 3/4"-slagmoersleutels en toebehoren	628848000



**Technische gegevens**

Werkdruk	6,2 bar
Luchtverbruik	220 l/min
Vierkantopname	1/2"
Toerental	175 /min
Losdraaimoment	68 Nm
Gewicht	1,2 kg

**Perslucht-ratelschroevendraaier  
DRS 68 set 1/2"**

**Met:**

Art. nr.	604119
EURO steeknippel 1/4"	■
Orion steeknippel 1/4"	■
ISO steeknippel 1/4"	■
7 dopsleutels (9, 10, 11, 13, 14, 17, 19 mm)	■
Kunststof koffer	■
Oliëflesje	■
Verlenging 75 mm	■
Cardanscharnier	■

**Productvoordelen**

- Ergonomische rechts-/linksomschakeling
- Eenvoudige draairichtingsinstellingen aan de ratelkop
- Compacte bouwvorm
- Voor alle schroefwerkzaamheden: bijv. reparaties aan personenauto's, staalbouw etc.
- Ergonomische, gedeeltelijk rubberen behuizing: tegen kou isolerend, slipvast en trillingsarm voor comfortabel werken
- Ingebouwde toerentalregeling
- Draaibare luchtafvoer aan de zijkant van de behuizing

**Systeemcomponenten**

Toebehoren → 502

01  
02  
03  
04  
05  
06  
07  
08  
09  
10  
11  
12  
13  
14  
15



Technische gegevens	Perslucht-ratelschroevendraaier DRS 35-1/4"	Perslucht-ratelschroevendraaier DRS 95-1/2"
Werkdruk	6,2 bar	6,2 bar
Luchtverbruik	390 l/min	450 l/min
Vierkantopname	1/4"	1/2"
Toerental	270 /min	160 /min
Losdraaimoment	35 Nm	95 Nm
Gewicht	0,53 kg	1,2 kg

Met:		
Art. nr.	601552	601553
EURO steeknippel 1/4"	■	■
Orion steeknippel 1/4"	■	■
ISO steeknippel 1/4"	■	■
Oliëflesje	■	■

- Productvoordelen**
- Handig en licht voor eenvoudig werken, ook op moeilijk bereikbare plaatsen
  - Ergonomische composiet behuizing: tegen kou isolerend, slipvast en trillingsarm voor comfortabel werken
  - Gebruikersvriendelijke luchtafvoer door de handgreep voorkomt het opwaaien van stof in het werkgebied
  - Gebruikersvriendelijke, draaibare luchtafvoer: geen opwaaien van stof in het werkgebied
  - Voor alle toepassingen in de automobielsector uitstekend geschikt
  - Voor alle schroefwerkzaamheden universeel bruikbaar
  - Ergonomische rechts-/linksomschakeling
  - Rubberen handgreep om ergonomisch te werken zonder moe te worden
  - Krachtige planeet-tandwieloverbrenging voor lange levensduur en optimale krachtoverdracht

**Systeemcomponenten**

Toebehoren → 502



Technische gegevens	Perslucht-schroevendraaier DS 14	Technische gegevens	Perslucht-boormachine DB 10
Werkdruk	6,2 bar	Werkdruk	6,2 bar
Luchtverbruik	340 l/min	Luchtverbruik	360 l/min
Toerental	1.800 /min	Toerental	1.800 /min
Losdraaimoment	5 - 14 Nm	Spanwijdte van boorhouder	3 - 10 mm
Gewicht	1,2 kg	Gewicht	1,2 kg

Met:		Met:	
Art. nr.	604117	Art. nr.	604120
EURO steeknippel 1/4"	■	EURO steeknippel 1/4"	■
Orion steeknippel 1/4"	■	Orion steeknippel 1/4"	■
ISO steeknippel 1/4"	■	ISO steeknippel 1/4"	■
Oliëflesje	■	Oliëflesje	■

- Productvoordelen**
- Handzame schroevendraaier voor montagewerkzaamheden
  - Ergonomisch gevormde, rubberen greep voor comfortabel en moeiteloos werken
  - ergonomische rechts-/linksomschakeling
  - Pistoolvorm
  - Instelbaar koppel van 5 tot 14 Nm
  - Bithouder voor gereedschapswissel met één hand
  - Luchtafvoer door handgreep
  - Ergonomisch gevormde, rubberen greep voor comfortabel en moeiteloos werken
  - Snel werken door hoog toerental van 1.800/min.
  - Ergonomische rechts-/linksomschakeling
  - Luchtafvoer door handgreep

**Systeemcomponenten**

Toebehoren → 310

**Systeemcomponenten**

Toebehoren → 252



Technische gegevens	Perslucht-beitelhamer DMH 30 set	Perslucht-beitelhamer DMH 290 set
Werkdruk	6.2 bar	6.2 bar
Luchtverbruik	280 l/min	330 l/min
Gereedschapopname	Zeskantschacht 10 mm	Zeskantschacht 10 mm
Aantal slagen	3.000 /min	2.900 /min
Gewicht	2 kg	1,7 kg

**Met:**

Art. nr.	604115	601561
EURO steeknippel 1/4"	■	■
Orion steeknippel 1/4"	■	■
ISO steeknippel 1/4"	■	■
Slangmondstuk 10 mm en slangklem volgens ISO 11148	■	■
4 beitels	■	■
3 beitels	■	■
Snelspanveer	■	■
Snelwisselhouder	■	■
Kunststof koffer	■	■
Olieflesje	■	■

- Productvoordelen**
- Voor bewerking van plaat en steen
  - Voor carrosseriewerkzaamheden
  - Terugslagdemping ter vermindering van trillingen
  - Lange zuigeraanslag met hoge kracht-overdracht voor effectief en snel werken
  - Snelwisselhouder: voor snel en gereedschapsloos wisselen van de beitels
- Lichte, handige beitelhamer
  - Geschikt voor werkzaamheden in de bouw bij metselwerk, baksteen en gasbeton
  - Ideaal voor het verwijderen van pleisterwerk en tegels en lichte pasvoegwerkzaamheden
  - Gebruikersvriendelijke luchtafvoer door de handgreep voorkomt het opwaaien van stof in het werkgebied
  - Rubberen handgreep om ergonomisch te werken zonder moe te worden

**Systeemcomponenten**

Toebehoren → 524

Technische gegevens	Perslucht-carrosseriezaag DKS 10 set
Werkdruk	6,2 bar
Luchtverbruik	420 l/min
Zaagdikte aluminium	4 mm
Zaagdikte staal	3 mm
Slaglengte	10 mm
Aantal slagen bij nominale last	9.000 /min
Gewicht	0,65 kg

**Met:**

Art. nr.	601560
EURO steeknippel 1/4"	■
Orion steeknippel 1/4"	■
ISO steeknippel 1/4"	■
3 sets zaagbladen à 5 st. (18-tands, 24-tands, 32-tands)	■
Inbussleutel	■
Kunststof koffer	■
Slangmondstuk 10 mm en slangklem volgens ISO 11148	■
Olieflesje	■

- Productvoordelen**
- Geschikt voor het zagen van metalen platen, kunststoffen, aluminium, hout en glasvezel
  - Weinig trillingen voor comfortabel werken in continubedrijf
  - Magnesium behuizing: bijzonder licht en robuust
  - Rubberen handgreep om ergonomisch te werken zonder moe te worden
  - Gebruikersvriendelijke luchtafvoer door de handgreep voorkomt het opwaaien van stof in het werkgebied
  - Geluidsdempende luchtafvoer voor geluidsarm werken
  - Exacte zaagbladgeleiding voor hoge capaciteit en zuivere zaagranden.
  - Beschermbeugel verstelbaar: exact instellen van de zaagdiepte
  - Veiligheidshendel voorkomt per ongeluk inschakelen van de machine

**Systeemcomponenten**

Toebehoren → 524

Technische gegevens	Rechte perslucht-slijper DG 25 set
Werkdruk	6,2 bar
Luchtverbruik	300 l/min
Toerental	25.000 /min
Spantangopname	6 mm
Gewicht	0,43 kg

**Met:**

Art. nr.	604116
EURO steeknippel 1/4"	■
Orion steeknippel 1/4"	■
ISO steeknippel 1/4"	■
2 spantangen (3 mm, 6 mm)	■
2 sets slijpstiften à 5 st. (3 mm, 6 mm)	■
2 steeksleutels (13 mm, 16 mm)	■
Kunststof koffer	■

- Productvoordelen**
- Voor het slijpen, afbramen, frezen en graveren
  - Ingebouwde toerentalregeling
  - Ergonomische, gedeeltelijk rubberen behuizing: tegen kou isolerend, slipvast en trillingsarm voor comfortabel werken
  - Veiligheidshendel tegen per ongeluk inschakelen
  - Draaibare luchtafvoer aan de zijkant van de behuizing

**Systeemcomponenten**

Toebehoren → 203



Technische gegevens	Rechte perslucht-slijper DG 700	Rechte perslucht-slijper DG 700 L	Rechte perslucht-slijper DG 700-90
Werkdruk	6,2 bar	6,2 bar	6,2 bar
Luchtverbruik	600 l/min	600 l/min	600 l/min
Toerental	22.000 /min	22.000 /min	12.000 /min
Spantangopname	6 mm	6 mm	6 mm
Gewicht	0,83 kg	1,3 kg	1,2 kg

**Met:**

Art. nr.	601554	601555	601592
EURO steeknippel 1/4"	■	■	■
Orion steeknippel 1/4"	■	■	■
ISO steeknippel 1/4"	■	■	■
Spantang 6 mm (industriestandaard)	■	■	■
Olieflesje	■	■	■

- Productvoordelen**
- Lange as voor betere bereikbaarheid van moeilijk toegankelijke plaatsen
  - Haakse uitvoering voor het werken op moeilijk toegankelijke plaatsen
  - Bijzonder krachtig voor veeleisend gebruik
  - Voor het slijpen, afbramen, frezen en graveren
  - Voor het slijpen van platte en gebogen oppervlakken van de meest verschillende materialen
  - Handig en licht voor eenvoudig werken, ook op moeilijk bereikbare plaatsen
  - Ergonomische, tegen kou isolerende en lichte behuizing van slagvaste kunststof
  - Gebruikersvriendelijke luchtafvoer door de handgreep voorkomt het opwaaien van stof in het werkgebied
  - Geluidsdempende luchtafvoer voor geluidsarm werken
  - Compacte bouwafmeting voor makkelijke eenhandsbediening

**Systeemcomponenten**

Toebehoren → 203, 524



Technische gegevens	Haakse perslucht-slijper DW 125	Haakse perslucht-slijper DW 10-125 Quick
Slijpschijf-Ø	125 mm	125 mm
Werkdruk	6,2 bar	6,2 bar
Luchtverbruik	500 l/min	500 l/min
Nullastoerental	10.000 /min	10.000 /min
Schroefdraad as	M 14	M 14
Gewicht	1,8 kg	2 kg

**Met:**

Art. nr.	601556	601591
EURO steeknippel 1/4"	■	
Orion steeknippel 1/4"	■	
ISO steeknippel 1/4"	■	
EURO steeknippel 3/8"		■
ARO/Orion steeknippel 3/8"		■
ISO steeknippel 3/8"		■
Inbussleutel	■	■
Extra handgreep	■	
Pensleutel	■	
Trillingsdempende handgreep		■
Beschermkap voor schijf	■	■
Steeksleutel	■	
Olieflesje	■	■

- Productvoordelen**
- Bijzonder krachtig voor veeleisend gebruik
  - Extra Metabo VibraTech (MVT)-handgreep voor trillingsdemping ter bescherming van de gezondheid
  - Metabo Quick voor gereedschaploze schijfwissel door snelspanmoer
  - Zonder gereedschap verstelbare beschermkap; tegen verdraaien beveiligd vastzetbaar in 8 posities
  - Voor het slijpen van platte en gebogen oppervlakken van de meest verschillende materialen
  - Ergonomische, tegen kou isolerende en lichte behuizing van slagvaste kunststof
  - Gebruikersvriendelijke luchtafvoer door de handgreep voorkomt het opwaaien van stof in het werkgebied
  - Geluidsdempende luchtafvoer voor geluidsarm werken
  - Veiligheidshendel voorkomt per ongeluk inschakelen van de machine
  - Voor het gebruik met afbraam- en doorslijpschijven Ø 125 mm
  - Een keur aan afbraam- en doorslijpschijven in het Metabo-assortiment verkrijgbaar

**Systeemcomponenten**

Toebehoren → 130



Technische gegevens	Perslucht-bandvijl DBF 457
Werkdruk	6,2 bar
Luchtverbruik	400 l/min
Schuurbandbreedte	13 mm
Schuurbandlengte	457 mm
Bandsnelheid stationair toerental	20 m/s
Nuttige lengte schuurbandarm	90 mm
Gewicht	1,5 kg

**Met:**

Art. nr.	601559
EURO steeknippel 1/4"	■
Orion steeknippel 1/4"	■
ISO steeknippel 1/4"	■
Schuurband (13x457 mm; P120)	■
Vliesband (13x457 mm; medium)	■
Inbussleutel	■
Olieflesje	■

**Productvoordelen**

- Krachtige, compacte bandvijl voor het schuren, satineren en afbramen op moeilijk toegankelijke plaatsen
- Gereedschapsloze schuurbandwissel en automatische bandspanning
- 360° draaibaar schuurvoorzetsel voor het aanpassen aan iedere werkpositie
- Gebruikersvriendelijke luchtafvoer door de handgreep voorkomt het opwaaien van stof in het werkgebied
- Veiligheidshendel voorkomt per ongeluk inschakelen van de machine
- Geschikt voor schuurbanden 13 x 457 mm

Technische gegevens	Perslucht-excenterschuurmachine DSX 150
Schuurschijf-Ø	150 mm
Werkdruk	6,2 bar
Luchtverbruik	550 l/min
Schuurcirkel	5 mm
Toerental	12.000 /min
Gewicht	1 kg

**Met:**

Art. nr.	601558
EURO steeknippel 1/4"	■
Orion steeknippel 1/4"	■
ISO steeknippel 1/4"	■
Steeksleutel	■
Inbussleutel	■
Olieflesje	■

**Productvoordelen**

- Ergonomische, tegen kou isolerende en lichte behuizing van slagvaste kunststof
- Compacte bouwafmeting voor makkelijke eenhandsbediening
- Voor het slijpen van platte en gebogen oppervlakken van de meest verschillende materialen
- Traploze toerentalregeling voor het werken met toerentallen aangepast aan het materiaal
- Geluidsdempende luchtafvoer voor geluidsarm werken
- Voor nat- en droogschuren geschikt
- Externe afzuiging: aansluitmogelijkheid Ø 25 mm op externe stofafzuigingen
- 6-gaats steunschijf Ø 150 mm met klit hechting voor het gebruik van gangbare soorten schuurpapier

**Systeemcomponenten**

Toebehoren → 346, 524

Technische gegevens	Perslucht-nietapparaat/tacker DKNG 40/50
Spijkertype	SKN
Spijkerlengte	15 - 50 mm
Niettype	90 + ES
Nietlengte	15 - 40 mm
Werkdruk	5 - 7 bar
Benodigde lucht per slag	0,66 l
Gewicht	1,1 kg

**Met:**

Art. nr.	601562
EURO steeknippel 1/4"	■
Orion steeknippel 1/4"	■
ISO steeknippel 1/4"	■
Olieflesje	■
Veiligheidsbril	■
Kunststof koffer	■

**Productvoordelen**

- Voor het verwerken van nieten en spijkers
- Voor de interieurbouw, bijv. voor het bevestigen van wand- en plafondbekledingen of voor het aanbrengen van plinten
- Voor bevestiging van messing en groefplanken, spaanplaten enz.
- Handig en licht voor eenvoudig werken, ook op moeilijk bereikbare plaatsen
- Wisselen tussen nieten en platkopspijkers zonder om te bouwen mogelijk
- Contactbeveiliging voorkomt het per ongeluk activeren, ter bescherming van de gebruiker
- Gereedschapsloos openen van de frontplaat voor het eenvoudig en snel opheffen van storingen
- Ergonomische composiet behuizing: tegen kou isolerend, slipvast en trillingsarm voor comfortabel werken
- Rubberen handgreep om ergonomisch te werken zonder moe te worden
- Gebruikersvriendelijke, draaibare luchtafvoer: geen opwaaien van stof in het werkgebied

**Systeemcomponenten**

Toebehoren → 514





Technische gegevens	Perslucht-nietapparaat DKG 80/16	Perslucht-nietapparaat DKG 90/40	Perslucht-nietapparaat DKG 114/65
Niettype	80	90 + ES	114
Nietlengte	4 - 16 mm	13 - 40 mm	32 - 65 mm
Werkdruk	5 - 7 bar	5 - 7 bar	5 - 8 bar
Benodigde lucht per slag	0,34 l	0,66 l	1,5 l
Gewicht	0,78 kg	0,93 kg	2,5 kg

**Met:**

Art. nr.	601564	601566	601567
EURO steeknippel 1/4"	■	■	■
Orion steeknippel 1/4"	■	■	■
ISO steeknippel 1/4"	■	■	■
Olieflesje	■	■	■
Veiligheidsbril	■	■	■
Kunststof koffer	■	■	■

- Productvoordelen**
- Voor bevestiging van folies, stoffen, isolatiemateriaal
  - Handig en licht voor eenvoudig werken, ook op moeilijk bereikbare plaatsen
  - Ergonomische composiet behuizing: tegen kou isolerend, slipvast en trillingsarm voor comfortabel werken
  - Voor bevestiging van messing en groefplanken, spaanplaten enz.
  - Handig en licht voor eenvoudig werken, ook op moeilijk bereikbare plaatsen
  - Beschermingslof van rubber voorkomt beschadiging van gevoelige oppervlakken
  - Ergonomische composiet behuizing: tegen kou isolerend, slipvast en trillingsarm voor comfortabel werken
  - Gereedschapsloos openen van de frontplaat voor het eenvoudig en snel opheffen van storingen
  - Voor de interieurbouw, bijv. voor het bevestigen van wand- en plafondbekledingen of voor het aanbrengen van plinten
  - Invoerdiepteregeling via stelwiel voor zuivere werkresultaten
  - Contactbeveiliging voorkomt het per ongeluk activeren, ter bescherming van de gebruiker
  - Gereedschapsloze omschakeling tussen enkelvoudige en seriële activering
  - Gebruikersvriendelijke, draaibare luchtafvoer: geen opwaaien van stof in het werkgebied
  - Voor het verwerken van nieten
  - Rubberen handgreep om ergonomisch te werken zonder moe te worden

**Systeemcomponenten**

Toebehoren → 514



Technische gegevens	Perslucht-pinttacker DPN 25	Technische gegevens	Perslucht-platkopspijkerapparaat DSN 50
Spijkertype	PN	Spijkertype	SKN
Spijkerlengte	15 - 25 mm	Spijkerlengte	15 - 50 mm
Werkdruk	4,5 - 7 bar	Werkdruk	5 - 8 bar
Benodigde lucht per slag	0,34 l	Benodigde lucht per slag	0,66 l
Gewicht	1 kg	Gewicht	0,92 kg

**Met:**

Art. nr.	601563	Art. nr.	601568
EURO steeknippel 1/4"	■	EURO steeknippel 1/4"	■
Orion steeknippel 1/4"	■	Orion steeknippel 1/4"	■
ISO steeknippel 1/4"	■	ISO steeknippel 1/4"	■
Olieflesje	■	Olieflesje	■
Veiligheidsbril	■	Veiligheidsbril	■
Kunststof koffer	■	Kunststof koffer	■

- Productvoordelen**
- Voor het verwerken van spijkers
  - Voor de bevestiging van vloerplinten, glaslatten en sierlijsten
  - Handig en licht voor eenvoudig werken, ook op moeilijk bereikbare plaatsen
  - Beschermingslof van rubber voorkomt beschadiging van gevoelige oppervlakken
  - Ergonomische composiet behuizing: tegen kou isolerend, slipvast en trillingsarm voor comfortabel werken
  - Rubberen handgreep om ergonomisch te werken zonder moe te worden
  - Voor het verwerken van spijkers
  - Voor de interieurbouw, bijv. voor het bevestigen van wand- en plafondbekledingen of voor het aanbrengen van plinten
  - Handig en licht voor eenvoudig werken, ook op moeilijk bereikbare plaatsen
  - Slagkrachtregeling via stelwiel voor zuivere werkresultaten
  - Contactbeveiliging voorkomt het per ongeluk activeren, ter bescherming van de gebruiker
  - Gereedschapsloos openen van de frontplaat voor het eenvoudig en snel opheffen van storingen
  - Ergonomische composiet behuizing: tegen kou isolerend, slipvast en trillingsarm voor comfortabel werken
  - Rubberen handgreep om ergonomisch te werken zonder moe te worden
  - Gebruikersvriendelijke, draaibare luchtafvoer: geen opwaaien van stof in het werkgebied

**Systeemcomponenten**

Toebehoren → 514

01  
02  
03  
04  
05  
06  
07  
08  
09  
10  
11  
12  
13  
14  
15

Nieten



Type 90, rugbreedte 5,8 mm / draaddikte 1,05 x 1,27 mm  
 ■ Geharst  
 ■ Gegalvaniseerd

Niettype	Breedte mm	Totale lengte mm	Verkoopenheid	Geschikt voor	Art. nr.
Type 90	5,8	15	2.000	Kombi 32, Kombi 40/50, KG 90/25, KG 90/40	0901053790
Type 90	5,8	20	2.000	Kombi 32, Kombi 40/50, KG 90/25, KG 90/40	0901053804
Type 90	5,8	25	2.000	Kombi 32, Kombi 40/50, KG 90/25, KG 90/40	0901053812
Type 90	5,8	30	2.000	Kombi 32, Kombi 40/50, KG 90/40	0901053820
Type 90	5,8	35	2.000	Kombi 40/50, KG 90/40	0901053839
Type 90	5,8	40	2.000	Kombi 40/50, KG 90/40	0901053847



Type 80, rugbreedte 12,8 mm / draaddikte 0,65 x 0,95 mm  
 ■ Geharst  
 ■ Gegalvaniseerd

Niettype	Breedte mm	Totale lengte mm	Verkoopenheid	Geschikt voor	Art. nr.
Type 80	12,8	6	3.000	KG 80/16, DKG 80/16	0901053855
Type 80	12,8	8	3.000	KG 80/16, DKG 80/16	0901053863
Type 80	12,8	10	3.000	KG 80/16, DKG 80/16	0901053871
Type 80	12,8	12	3.000	KG 80/16, DKG 80/16	0901053880
Type 80	12,8	14	3.000	KG 80/16, DKG 80/16	0901053898
Type 80	12,8	16	3.000	KG 80/16, DKG 80/16	0901053901



Type 114, rugbreedte 10,8 mm / draaddikte 1,60 x 1,40 mm  
 ■ Geharst  
 ■ Gegalvaniseerd volgens DIN 18182

Niettype	Breedte mm	Totale lengte mm	Verkoopenheid	Geschikt voor	Art. nr.
Type 114	10,8	35	10.000	DKG 114/65	628870000
Type 114	10,8	40	10.000	DKG 114/65	628871000
Type 114	10,8	45	10.000	DKG 114/65	628872000
Type 114	10,8	50	10.000	DKG 114/65	628873000
Type 114	10,8	65	10.000	DKG 114/65	628874000

Platkopnagels



■ Gegalvaniseerd  
 ■ Draaddikte 0,9 x 1,2 mm

Spijkertype	Totale lengte mm	Verkoopenheid	Geschikt voor	Art. nr.
Type SKN	16	1.000	Kombi 32, Kombi 40/50, SKN 50, DSN 50, DKNG 90/40	0901053715
Type SKN	20	1.000	Kombi 32, Kombi 40/50, SKN 50, DSN 50, DKNG 90/40	0901053723
Type SKN	25	1.000	Kombi 32, Kombi 40/50, SKN 50, DSN 50, DKNG 90/40	0901053731
Type SKN	30	1.000	Kombi 32, Kombi 40/50, SKN 50, DSN 50, DKNG 90/40	0901053740
Type SKN	35	1.000	Kombi 40/50, SKN 50, DSN 50, DKNG 90/40	0901053758
Type SKN	40	1.000	Kombi 40/50, SKN 50, DSN 50, DKNG 90/40	0901053766
Type SKN	45	1.000	Kombi 40/50, SKN 50, DSN 50, DKNG 90/40	0901053774
Type SKN	50	1.000	Kombi 40/50, SKN 50, DSN 50, DKNG 90/40	0901053782

Pinnagels



■ Verzinkt  
 ■ Draaddikte 0,64 x 0,64 mm

Spijkertype	Totale lengte mm	Verkoopenheid	Geschikt voor	Art. nr.
Type PN	15	10.000	DPN 25	628860000
Type PN	18	10.000	DPN 25	628861000
Type PN	22	10.000	DPN 25	628862000
Type PN	25	10.000	DPN 25	628863000



Verfspuitpistool FSP 100



Verfspuitpistool FSP 600



Verfspuitpistool FSP 1000 S

Technische gegevens

	Verfspuitpistool FSP 100	Verfspuitpistool FSP 600	Verfspuitpistool FSP 1000 S
Werkdruk	3,5 bar	4,5 bar	4,5 bar
Luchtverbruik	50 - 100 l/min	240 l/min	240 l/min
Gewicht	0,2 kg	0,6 kg	0,7 kg

Met:

Art. nr.	601574	601575	601576
EURO steeknippel 1/4"	■	■	■
Orion steeknippel 1/4"	■	■	■
ISO steeknippel 1/4"	■	■	■
Kunststof voorraadbeker 0,1 l	■		
Kunststof voorraadbeker 0,6 l		■	
Metalen zuigbeker 1 l			■
Mondstuk Ø 1,5 mm		■	■
Sproeier met ronde straal Ø 1 mm	■		

Productvoordelen

- Compact, zeer handig verfspuitpistool voor kleine vlakken, ideaal voor reparatiewerkzaamheden
- Traploos instelbaar voor ronde en brede straal
- Precieze lucht- en kleurhoeveelheidsregeling: gelijkmatig en optimaal verf aanbrenge voor goede werkresultaten
- Traploos instelbaar voor ronde en brede straal
- Precieze lucht- en kleurhoeveelheidsregeling: gelijkmatig en optimaal verf aanbrenge voor goede werkresultaten

Systeemcomponenten

Toebehoren → 517

01  
02  
03  
04  
05  
06  
07  
08  
09  
10  
11  
12  
13  
14  
15



**Technische gegevens**

**Verfspuitpistool FSP 600 HVLP**

**Verfspuitpistool FSP 600 LVLP**

Werkdruk	2 bar	1,6 bar
Luchtverbruik	170 l/min	136 l/min
Gewicht	0,7 kg	0,7 kg

**Met:**

Art. nr.	601577	601578
EURO steeknippel 1/4"	■	■
Orion steeknippel 1/4"	■	■
ISO steeknippel 1/4"	■	■
Kunststof voorraadbekker 0,6 l	■	■
Filter	■	■
Mondstuk Ø 1,3 mm	■	■
Reinigingsborstel	■	■
Montagesleutel	■	■

**Productvoordelen**

- HVLP (High Volume, Low Pressure): min. werkdruk 0,7 bar op de set mondstukken, overdrachtpercentage ca. 70%. Lage overspray, maximaal transferverschil bij gering luchtverbruik
- LVLP (Low Volume, Low Pressure): min. werkdruk 0,7 bar op de set mondstukken, overdrachtpercentage ca. 73%. Lage overspray, maximaal transferverschil bij zeer gering luchtverbruik
- Traploos instelbaar voor ronde en brede straal
- Eenvoudig te reinigen, voor maximale precisie en levensduur
- Set mondstukken van roestvast staal, geschikt voor het gebruik met in water oplosbare en oplosmiddelhoudende materialen

**Systeemcomponenten**

Toebehoren → 517

**Toebehoren voor verfspuitpistolen**



**Sets mondstukken voor verfspuitpistolen**

- Bestaande uit straalkop, verfmondstuk, verfnaald en afdichting. Sets mondstukken voor verfspuitpistool 600 HVLP/ LVLP zonder extra afdichting.

Diameter mm	Geschikt voor	Art. nr.
1,2	FB 150, SB 200, FSP 600, FSP 1000 S	0901026858*
1,5	FB 150, SB 200, FSP 600, FSP 1000 S	0901026866*
2	FB 150, SB 200, FSP 600, FSP 1000 S	0901026882*
2,5	FB 150, SB 200, FSP 600, FSP 1000 S	0901026904*
1,3	FSP 600 HVLP	628807000*
1,5	FSP 600 HVLP	628808000*
1,8	FSP 600 HVLP	628809000*
2	FSP 600 HVLP	628810000*
1,3	FSP 600 LVLP	628811000*
1,5	FSP 600 LVLP	628812000*
1,8	FSP 600 LVLP	628813000*
2	FSP 600 LVLP	628814000*

	Art. nr.
<b>Reserve-voorraadbekker van kunststof</b> Geschikt voor: FSP 600 HVLP, FSP 600 LVLP	628815000*

	Art. nr.
<b>10 reservefilters FSP 600 HVLP / FSP 600 LVLP</b> ■ Kunststof lakzeef voor voorraadbekker 6.28215 van de verfspuitpistolen FSP 600 HVLP/ LVLP Geschikt voor: FSP 600 HVLP, FSP 600 LVLP	628806000*

Aanbevolen mondstukdiameters bij desbetreffende toepassing	FSP 100	FSP 600	FSP 1000 S	FSP 600 HVLP	FSP 600 LVLP
Grondlaag	-	1,5/2,0/2,5	1,5/2,0/2,5	1,5/1,8/2,0	1,5/1,8/2,0
Plamuur	-	2,0/2,5	2,0/2,5	2,0	2,0
Vulmiddelen	-	1,5	1,5	1,3/1,5/1,8	1,3/1,5/1,8
Effen lak	1,0	1,2/1,5	1,2/1,5	1,3/1,5	1,3/1,5
Metallic-lak	-	1,2/1,5	1,2/1,5	1,3/1,5	1,3/1,5
Blanke lak	-	1,2/1,5	1,2/1,5	1,3/1,5	1,3/1,5
Lak op waterbasis	-	-	-	1,3/1,5/1,8/2,0	1,3/1,5/1,8/2,0

\* ZB-verpakt



Technische gegevens		Perslucht-zandstraalpistool SSP 1000
Werkdruk		7 bar
Luchtverbruik		300 l/min
Gewicht		0,55 kg

**Met:**

Art. nr.	601569
EURO steeknippel 1/4"	■
Orion steeknippel 1/4"	■
ISO steeknippel 1/4"	■
Metalen zuigbeker en geharde straalproeier	■

- Productvoordelen**
- Zandstraalpistool voor de verwijdering van roest- en verfresten in hoeken, in naden en op kleinere vlakken
  - Voor gebruik met alle gangbare straalmiddelen, universeel bruikbaar, ideaal bij kleine oppervlakken
  - Straalproeier van gehard staal voor lange levensduur



Technische gegevens		Perslucht-spuitspuitpistool SPP 1000
Werkdruk		6 bar
Luchtverbruik		200 l/min
Gewicht		0,62 kg

**Met:**

Art. nr.	601570
EURO steeknippel 1/4"	■
Orion steeknippel 1/4"	■
ISO steeknippel 1/4"	■
Metalen zuigbeker 1 l	■

- Productvoordelen**
- Spuitpistool voor veelvoudige toepassingsmogelijkheden: inspuiten en besproeien met koude reinigers, wasmiddelen en spuitolie
  - Zuigbeker met grote vulopening, eenvoudig te vullen en makkelijk te reinigen

**Systemcomponenten**

Toebehoren → 524



Technische gegevens		Perslucht-kitpistool DKP 310
Werkdruk		6 bar
Luchtverbruik		65 l/min
Gewicht		0,46 kg

**Met:**

Art. nr.	601573
EURO steeknippel 1/4"	■
Orion steeknippel 1/4"	■
ISO steeknippel 1/4"	■

- Productvoordelen**
- Automatisch: continue materiaalstroom, zolang de trekker wordt bediend; perfect doseerbaar
  - Geen materiaalloop voor zuiver en efficiënt werken
  - Voor gebruik van in de handel verkrijgbare kokers (310 ml)



Technische gegevens		Perslucht-vetspuit DFP 400
Werkdruk		2 - 10 bar
Luchtverbruik per slag		0,4 l
Gewicht		1,55 kg

**Met:**

Art. nr.	601572
EURO steeknippel 1/4"	■
Orion steeknippel 1/4"	■
ISO steeknippel 1/4"	■
Starre smeerbuis 17 cm	■
Flexibele smeerslang 46 cm (18")	■

- Productvoordelen**
- Automatisch: continue materiaalstroom, zolang de trekker wordt bediend; perfect doseerbaar
  - Geen materiaalloop voor zuiver en efficiënt werken
  - Met starre en flexibele aansluiting inclusief smeernippel voor zeer goede bereikbaarheid en eenvoudige hanteerbaarheid
  - Voor het vullen uit externe vetbakken of voor het werken met in de handel verkrijgbare kokers (400g)



Technische gegevens		Perslucht-combi-spuitspuitpistool UBS 1000
Werkdruk		6 bar
Luchtverbruik		180 l/min
Gewicht		0,4 kg

**Met:**

Art. nr.	601571
EURO steeknippel 1/4"	■
Orion steeknippel 1/4"	■
ISO steeknippel 1/4"	■

- Productvoordelen**
- Spuitpistool voor verzegeling van holle ruimtes en bodembescherming, compatibel met in de handel verkrijgbare schroefpatronen (1l)

01  
02  
03  
04  
05  
06  
07  
08  
09  
10  
11  
12  
13  
14  
15



**Technische gegevens**

**Perslucht-bandenpomp met spanningsmeter RF 60**

**Perslucht-bandenpomp met spanningsmeter RF 60 G**

Werkdruk	0,5 - 12 bar	0,5 - 10 bar
Slanglengte	35 cm	35 cm
Gewicht	0,45 kg	0,45 kg

**Met:**

Art. nr.	602233	602234
EURO steeknippel 1/4"	■	■
Orion steeknippel 1/4"	■	■
ISO steeknippel 1/4"	■	■
Bandenvulnippel en holle balnaald	■	

**Productvoordelen**

- Officieel geijkt (inclusief ijkingskosten) voor het gebruik in de industrie
- Voor het controleren en vullen van banden
- Met steekventiel
- Manometer met rubber ommanteling als bescherming tegen mechanische invloeden



**Technische gegevens**

**Perslucht-bandenpomp met spanningsmeter RF 80 G**

**Perslucht-bandenpomp met spanningsmeter RF 80 D**

Werkdruk	0,5 - 10 bar	0,5 - 12 bar
Slanglengte	100 cm	100 cm
Gewicht	0,55 kg	0,55 kg

**Met:**

Art. nr.	602235	602236
EURO steeknippel 1/4"	■	■
Orion steeknippel 1/4"	■	■
ISO steeknippel 1/4"	■	■









**Productvoordelen**

- Officieel geijkt (inclusief ijkingskosten) voor het gebruik in de industrie
- Digitale, verlichte manometer voor uiterste precisie
- Omschakelbare weergave-eenheden: PSI, BAR, Kpa, kg/cm<sup>2</sup>
- Voor het controleren en vullen van banden
- Ergonomische composiet behuizing: tegen kou isolerend, slipvast en trillingsarm voor comfortabel werken
- Eenvoudige bediening met precisiemanometer. overdrukbeveiliging
- Handgreep met antislip softgrip-oppervlak
- Met steekventiel
- Grote manometer Ø 80 mm voor goede afleesbaarheid
- Manometer met rubber ommanteling als bescherming tegen mechanische invloeden

**Systeemcomponenten**

Toebehoren → 521

**Toebehoren voor bandenpompen met spanningsmeter**

	Art. nr.
 Adapter voor fietsventiel Voor het vullen van fietsbanden met een bandenvuller	0901026262*
 Adapter voor holle balnaald Voor het vullen van ballen met een bandenvuller	0901031550*
 Set ventielen, 3-delig Bestaande uit adapter voor fietsventiel, balnippel en adapter voor luchtmatras	0901055769*
 Hendelnippel met klem Geschikt voor interne slangdiameter 6 mm	7710672339
 Aansluitslang (als reserve); uitwendige schroefdraad: 1/4"	0901026661*
 Aansluitslang met hendelnippel (als reserve)	1001672319
 Manometer Ø 80 mm (1-10 bar) Met beschermkap; geijkt; voor RF 480	7823672327
 Manometer bandenvuller (als reserve); bijv. voor RF 100	0901026815*

\* ZB-verpakt



Technische gegevens	Perslucht-blaaspistool BP 10	Perslucht-blaaspistool BP 210
Werkdruk	2 - 6 bar	2 - 6 bar
Luchtverbruik	100 - 200 l/min	100 - 200 l/min
Gewicht	0,1 kg	0,14 kg

**Met:**

Art. nr.	601579000	601579180	601579010	601580000	601580180	601580010
EURO steeknippel 1/4"	■			■		
Orion steeknippel 1/4"		■			■	
ISO steeknippel 1/4"			■			■
Verlenging 210 mm				■	■	■

**Productvoordelen** ■ Lichte, robuuste behuizing van gegoten aluminium



Technische gegevens	Perslucht-blaaspistool Alu BPA 15	Perslucht-blaaspistool Alu BPA 15 S
Werkdruk	2 - 6 bar	4 - 6 bar
Luchtverbruik	295 l/min	335 l/min
Gewicht	0,26 kg	0,28 kg

**Met:**

Art. nr.	601583000	601583180	601584000	601584180
EURO steeknippel 1/4"	■		■	
Orion steeknippel 1/4"		■		■
Geluid dempend veiligheidsmondstuk			■	■
Kort mondstuk	■	■		

**Productvoordelen** ■ Veiligheidsmondstuk voor veilig werken  
 ■ Lichte, robuuste behuizing van gegoten aluminium  
 ■ Doseerbare luchthoeveelheid voor toepassings specifiek werken



Technische gegevens	Perslucht-blaaspistool BP 200	Perslucht-blaaspistool BP 500
Werkdruk	3 - 8 bar	3 - 8 bar
Luchtverbruik	130 - 350 l/min	130 - 350 l/min
Gewicht	0,14 kg	0,16 kg

**Met:**

Art. nr.	601581000	601581180	601581010	601582000	601582180	601582010
EURO steeknippel 1/4"	■			■		
Orion steeknippel 1/4"		■			■	
ISO steeknippel 1/4"			■			■
Met rubber gecoat mondstukpunt	■	■	■			
Verlenging 500 mm				■	■	■

**Productvoordelen** ■ Ergonomische, tegen kou isolerende en lichte behuizing van slagvaste kunststof  
 ■ Doseerbare luchthoeveelheid voor toepassings specifiek werken  
 ■ Handig en licht voor eenvoudig werken, ook op moeilijk bereikbare plaatsen











Technische gegevens	Perslucht-gereedschapset LPZ 4 set	Perslucht-gereedschapset LPZ 7 set
Werkdruk	2 - 6 bar	2 - 6 bar
Luchtverbruik	295 l/min	335 l/min
Gewicht	0,26 kg	0,28 kg

**Met:**

Art. nr.	601585000	601585180	601585010	601586000	601586180	601586010
EURO steeknippel 1/4"	■			■		
Orion steeknippel 1/4"		■			■	
ISO steeknippel 1/4"			■			■

**Productvoordelen** ■ Set bestaande uit blaaspistool, bandenpomp met spanningsmeter, verfspuitpistool met voorraadbeker en PA-spiraalslang  
 ■ Set bestaande uit blaaspistool, bandenpomp met spanningsmeter incl. adapter en holle balnaald, verfspuitpistool met voorraadbeker, spuitpistool en PA-spiraalslang

Toebehoren voor beitelhamers		Art. nr.
	<b>Steenbeitel punt</b> Totale lengte: 173 mm; zeskant-schachteinde SW 10	0901026521*
	<b>Steenbeitel plat</b> 20 mm breed; totale lengte: 175 mm; zeskant-schachteinde SW 10	0901026530*
	<b>Steenbeitel plat</b> 50 mm breed; totale lengte: 180 mm; zeskant-schachteinde SW 10	0901026548*
	<b>Steenbeitel plat</b> 40 mm breed; totale lengte: 250 mm Zeskant-schachteinde SW 10	0901026572*
	<b>Veer voor beitelhamer MHS 315</b> 8 windingen Geschikt voor MHS 315, DW 315	0901013047*
	<b>Veer voor beitelhamer MHS 450</b> 10 windingen Geschikt voor MHS 450, MHS 5050	0901026327*
	<b>Naaldontroester-opzetstuk</b> Geschikt voor DMH 30 set, DMH 290 set en alle universele persluchtbeitelhamers	628822000

Toebehoren voor carrosseriezagen		Art. nr.
	<b>Zaagbladen 14-tands (10 st.)</b>	0901063087*
	<b>Zaagbladen 24-tands (10 st.)</b>	0901063095*
	<b>Zaagbladen 32-tands (10 st.)</b>	0901063109*

Toebehoren voor rechte slijpers		Art. nr.
	<b>Spantang 8 mm voor DG 700 / DG 700 L</b>	628823000

Toebehoren voor excenterschuurmachines		Art. nr.
	<b>Reserveschuurschijf voor ES 7700 / DSX 150</b>	1319706247

Toebehoren voor zandstraalpistolen		Art. nr.
	<b>Zandstraalmiddel</b> ■ Korrel 0,2 - 0,5 mm ■ Inhoud 8 kg ■ Aluminiumsilicaatglasmassa	0901064423
	<b>Reservepijp voor zandstraalpistool</b>	0901026408

Algemene toebehoren voor persluchtgereedschap		Art. nr.
	<b>Speciale olie 0,5 liter voor persluchtgereedschap</b> Mineraal	0901008540

Toebehoren voor compressoren

Olie		Art. nr.
	<b>Compressorolie 1 liter voor zuigercompressor</b> Mineraal	0901004170

Persluchtbewerking

Onderhoudsunits		
	<ul style="list-style-type: none"> <li>■ Bestaande uit filterregelaar FR en smerpot L</li> <li>■ Wandmontage; inbouw van schakelpaneel en leidingen mogelijk</li> </ul>	
Aansluitschroefdraad	Max. inlaatdruk bar	Art. nr.
1/4"	12	0901063869
1/2"	14	0901063850

Filterregelaar		
	<ul style="list-style-type: none"> <li>■ Wandmontage; inbouw van schakelpaneel en leidingen mogelijk</li> </ul>	
Aansluitschroefdraad	Max. inlaatdruk bar	Art. nr.
1/4"	12	0901063877
1/2"	14	0901063885

Regelaar		
	<ul style="list-style-type: none"> <li>■ Wandmontage; inbouw van schakelpaneel en leidingen mogelijk</li> </ul>	
Aansluitschroefdraad	Max. inlaatdruk bar	Art. nr.
1/4"	12	0901063834
1/2"	14	0901063826

\* ZB-verpakt

Filter



- Wandmontage; inbouw van schakelpaneel en leidingen mogelijk

Aansluitschroefdraad	Max. inlaatdruk bar	Art. nr.
1/4"	12	0901063818
1/2"	14	0901063800

Smeerpot



- Wandmontage; inbouw van schakelpaneel en leidingen mogelijk

Aansluitschroefdraad	Max. inlaatdruk bar	Art. nr.
1/4"	12	0901063796
1/2"	14	0901063788

Leidingsmeerpot



Aansluitschroefdraad	Art. nr.
1/4"	0901054584*

Olie



Speciale olie 0,5 liter voor persluchtgereedschap  
Mineraal

Art. nr.
0901008540

Buisleidingsysteem

Persluchtleidingen



Buiten-Ø mm	Binnen-Ø mm	Lengte m	Materiaal	Uitvoering	Art. nr.
15	12	25	Kunststof	Flexibel (rollen)	7851194171
22	18	25	Kunststof	Flexibel (rollen)	7851194180

Verdelers

	Art. nr.
<b>Wandschijf</b> Kunststof	7876194001
<b>Luchtverdeeldoos</b> Messing schroefdraad Zonder sluitschroef	0901059691
<b>Sluitschroef 1/2"</b> Verzinkt	6109079322

Aansluitingen



- Met uitwendige schroefdraad

Diameter mm	Aansluitschroefdraad	Materiaal	Art. nr.
22	3/4"	Kunststof	7876193943
15	1/2"	Kunststof	7876193951

Koppelingen

	Diameter mm	Materiaal	Art. nr.
<b>T-koppelstuk</b>	15	Kunststof	7876194010
	22	Kunststof	7876194028
<b>Haaks koppelstuk</b>	15	Kunststof	7876194060
	22	Kunststof	7876194079
<b>Rechte koppelingen</b>	15	Kunststof	7876194125
	22	Kunststof	7876194133



Buisstuk



Diameter mm	Aansluitschroefdraad	Materiaal	Art. nr.
15	1/2"	Kunststof	7876193978
22	1/2"	Kunststof	7876193986
22	3/4"	Kunststof	7876193994

Luchtafsluitkranen



Diameter mm	Aansluitschroefdraad	Art. nr.
15	1/2"	0901059489
22	3/4"	0901059500

Borgringen



Diameter mm	Materiaal	Art. nr.
22	Kunststof	7876194117

Buisklemmen



Diameter mm	Materiaal	Art. nr.
15	Kunststof	7876693610
22	Kunststof	7876693628

Buisschaar



Buisschaar  
Max. diameter: 28 mm

Art. nr.
9109691680

Persluchtsslangen

Persluchtsslangen met stoffen textielvoering



- Voor alle soorten normaal gebruik

Lengte m	Binnen-Ø mm	Buiten-Ø mm	Max. druk bar	Profiel	Uitvoering	Art. nr.
5	6	11	20	Euro	Met snelkoppeling en nippel	0901054908
5	6	11	20	ISO	Met snelkoppeling en nippel	628779000
10	6	11	20	Euro	Met snelkoppeling en nippel	0901054916
10	9	14	20	Euro	Met snelkoppeling en nippel	0901054924
10	9	14	20	ISO	Met snelkoppeling en nippel	628781000
50	9	14	20	-	Rollen	0901054932
50	12,5	18	12	-	Rollen	0901056161

Persluchtsslangen Super-Air



- Zeer flexibele slang, ook bij lage temperaturen
- Bestand tegen oliehoudende perslucht

Lengte m	Binnen-Ø mm	Buiten-Ø mm	Max. druk bar	Profiel	Uitvoering	Art. nr.
10	6,3	11	20	Euro	Met snelkoppeling en nippel	0901056048
10	6,3	11	20	ARO	Met snelkoppeling en nippel	0901058903
10	10	15,5	20	Euro	Met snelkoppeling en nippel	0901056056
10	10	15,5	20	ARO	Met snelkoppeling en nippel	0901057290
10	10	15,5	20	ISO	Met snelkoppeling en nippel	628783000
50	10	15,5	20	-	Rollen	0901057303

Spiraalslangen, Rilsan







Lengte m	Binnen-Ø mm	Buiten-Ø mm	Max. druk bar	Profiel	Uitvoering	Art. nr.
5	6	8	8	Euro	Met snelkoppeling en nippel	0901054940
5	6	8	8	ARO	Met snelkoppeling en nippel	0901056218
5	6	8	8	ISO	Met snelkoppeling en nippel	628768000
7,5	6	8	8	Euro	Met snelkoppeling en nippel	0901054959
7,5	6	8	8	ARO	Met snelkoppeling en nippel	0901056226
7,5	6	8	8	ISO	Met snelkoppeling en nippel	628769000
10	8	10	8	Euro	Met snelkoppeling en nippel	0901054967

Spiraalslang, polyurethaan



- Uiterst elastische spiraalslang voor professionele toepassingen
- Geen blijvende doorsnedevernauwingen door knikken
- Slijtvast

Lengte m	Binnen-Ø mm	Buiten-Ø mm	Max. druk bar	Profiel	Uitvoering	Art. nr.
6	8	12	8	Euro	Met snelkoppeling en nippel	0901062145

Slanghaspels		Art. nr.
	<b>Slanghaspel SA 100</b> <ul style="list-style-type: none"> <li>Met 20 m perslucht slang met stoffen inzetelement</li> <li>Snelkoppeling 1/4" Euro en steeknippel 1/4" Euro</li> </ul> Lengte: 20 m Binnen-Ø: 9 mm Buiten-Ø: 15 mm Max. druk: 15 bar Gewicht: 4 kg	0901054975
	<b>Slanghaspel ST 200</b> <ul style="list-style-type: none"> <li>Met 30 m zeer flexibele PU-slang</li> <li>Snelkoppeling 1/4" universeel en steeknippel 1/4" (Euro, ARO en ISO)</li> <li>360° draaibaar</li> </ul> Lengte: 30 m Binnen-Ø: 8,5 mm Buiten-Ø: 12,5 mm Max. druk: 12 bar Gewicht: 8 kg	0901054568
	<b>Slanghaspel SA 250</b> <ul style="list-style-type: none"> <li>Met 8 m zeer flexibele PU-slang</li> <li>Snelkoppeling 1/4" universeel en steeknippel 1/4" (Euro, ARO en ISO)</li> <li>Automatische functie: vergrendelen en opwickelen door er gewoon aan te trekken</li> <li>Met wand- en plafondbevestigingsbeugel</li> <li>Kunststof behuizing</li> </ul> Lengte: 8 m Binnen-Ø: 8 mm Buiten-Ø: 12 mm Max. druk: 15 bar Gewicht: 2,9 kg	628820000
<b>NIEUW</b> 	<b>Slanghaspel SA 312</b> <ul style="list-style-type: none"> <li>Met 12 m zeer flexibele PU-slang</li> <li>Snelkoppeling 1/4" universeel en steeknippel 1/4" (Euro, ARO en ISO)</li> <li>Automatische functie: vergrendelen en opwickelen door er gewoon aan te trekken</li> <li>Met wand- en plafondbevestigingsbeugel</li> <li>Metalen behuizing</li> <li>Lengte aansluitslang 1 m</li> </ul> Lengte: 12 m Binnen-Ø: 8 mm Buiten-Ø: 12 mm Max. druk: 12 bar Gewicht: 8 kg	628824000

Messing delen

Persluchtverdeler						
	Uitvoering	Aansluitmaat	Profiel	Verpakking	Verkoopenheid	Art. nr.
	Inwendige schroefdraad	3/8"	Euro	ZB-verpakt	1	0901026645*
	Inwendige schroefdraad	3/8"	Euro	ZB-verpakt	1	0901026653*
	Inwendige schroefdraad	3/8"	-	ZB-verpakt	1	628759000*
	Inwendige schroefdraad	3/8"	-	ZB-verpakt	1	628760000*

Snelkoppelingen Euro

Snelkoppelingen Euro met uitwendige schroefdraad	
	<ul style="list-style-type: none"> <li>Messing koppeling voor steeknippel met Euro-profiel</li> </ul>

Uitvoering	Aansluitmaat	Verpakking	Verkoopenheid	Art. nr.
Uitwendige schroefdraad	1/4"	ZB-verpakt	1	0901031517*
Uitwendige schroefdraad	3/8"	ZB-verpakt	1	0901025894*
Uitwendige schroefdraad	1/2"	ZB-verpakt	1	0901025908*
Uitwendige schroefdraad	1/4"	los	1	7802009083
Uitwendige schroefdraad	3/8"	los	1	7802009091
Uitwendige schroefdraad	1/2"	los	1	7802009105

Snelkoppelingen Euro met inwendige schroefdraad	
	<ul style="list-style-type: none"> <li>Messing koppeling voor steeknippel met Euro-profiel</li> </ul>

Uitvoering	Aansluitmaat	Verpakking	Verkoopenheid	Art. nr.
Inwendige schroefdraad	1/4"	ZB-verpakt	1	0901025916*
Inwendige schroefdraad	3/8"	ZB-verpakt	1	0901025924*
Inwendige schroefdraad	1/2"	ZB-verpakt	1	0901025932*
Inwendige schroefdraad	1/4"	los	1	7801009055
Inwendige schroefdraad	3/8"	los	1	7801009063
Inwendige schroefdraad	1/2"	los	1	7801009071

\* ZB-verpakt



**Snelkoppelingen Euro met mondstuk**  
 ■ Messing koppeling voor steeknippel met Euro-profiel

Uitvoering	Aansluitmaat	Verpakking	Verkoopenheid	Art. nr.
Met mondstuk	6 mm	ZB-verpakt	1	0901025940*
Met mondstuk	9 mm	ZB-verpakt	1	0901026351*
Met mondstuk	13 mm	ZB-verpakt	1	0901026360*
Met mondstuk	6 mm	los	1	7800009035
Met mondstuk	9 mm	los	1	7800009043
Met mondstuk	13 mm	los	1	7800009558

**Snelkoppelingen UNI**



**Snelkoppelingen met uitwendige schroefdraad**  
 ■ Universele koppeling voor steeknippel met Euro-, ARO- of ISO-profiel

Uitvoering	Aansluitmaat	Verpakking	Verkoopenheid	Art. nr.
Uitwendige schroefdraad	1/4"	ZB-verpakt	1	628700000*
Uitwendige schroefdraad	3/8"	ZB-verpakt	1	628701000*
Uitwendige schroefdraad	1/2"	ZB-verpakt	1	628702000*



**Snelkoppelingen UNI met inwendige schroefdraad**  
 ■ Universele koppeling voor steeknippel met Euro-, ARO- of ISO-profiel

Uitvoering	Aansluitmaat	Verpakking	Verkoopenheid	Art. nr.
Inwendige schroefdraad	1/4"	ZB-verpakt	1	628703000*
Inwendige schroefdraad	3/8"	ZB-verpakt	1	628704000*
Inwendige schroefdraad	1/2"	ZB-verpakt	1	628705000*



**Snelkoppelingen UNI met mondstuk**  
 ■ Universele koppeling voor steeknippel met Euro-, ARO- of ISO-profiel

Uitvoering	Aansluitmaat	Verpakking	Verkoopenheid	Art. nr.
Met mondstuk	6 mm	ZB-verpakt	1	628706000*
Met mondstuk	9 mm	ZB-verpakt	1	628707000*
Met mondstuk	13 mm	ZB-verpakt	1	628708000*

**Steeknippel Euro**



**Steeknippel Euro met uitwendige schroefdraad**  
 ■ Voor het gebruik met Euro- en UNI-koppelingen

Uitvoering	Aansluitmaat	Verpakking	Verkoopenheid	Art. nr.
Uitwendige schroefdraad	1/4"	ZB-verpakt	1	0901025983*
Uitwendige schroefdraad	3/8"	ZB-verpakt	1	0901025991*
Uitwendige schroefdraad	1/2"	ZB-verpakt	1	628736000*
Uitwendige schroefdraad	1/4"	los	1	7803009117
Uitwendige schroefdraad	3/8"	los	1	7803009133
Uitwendige schroefdraad	1/2"	los	1	628738000



**Steeknippel Euro met inwendige schroefdraad**  
 ■ Voor het gebruik met Euro- en UNI-koppelingen

Uitvoering	Aansluitmaat	Verpakking	Verkoopenheid	Art. nr.
Inwendige schroefdraad	1/4"	ZB-verpakt	1	0901026017*
Inwendige schroefdraad	3/8"	ZB-verpakt	1	0901026025*
Inwendige schroefdraad	1/2"	ZB-verpakt	1	628737000*
Inwendige schroefdraad	1/4"	los	1	7803009125
Inwendige schroefdraad	3/8"	los	1	7803009141
Inwendige schroefdraad	1/2"	los	1	628739000



**Steeknippel Euro met mondstuk**  
 ■ Voor het gebruik met Euro- en UNI-koppelingen

Uitvoering	Aansluitmaat	Verpakking	Verkoopenheid	Art. nr.
Met mondstuk	6 mm	ZB-verpakt	1	0901025959*
Met mondstuk	6 mm	ZB-verpakt	1	0901025967*
Met mondstuk	13 mm	ZB-verpakt	1	0901025975*
Met mondstuk	6 mm	los	1	7804065606
Met mondstuk	9 mm	los	1	7804009161
Met mondstuk	13 mm	los	1	7804010372

**Steeknippel ARO**



**Steeknippel ARO met uitwendige schroefdraad**  
 ■ Voor het gebruik met ARO- en UNI-koppelingen

Uitvoering	Aansluitmaat	Verpakking	Verkoopenheid	Art. nr.
Uitwendige schroefdraad	1/4"	ZB-verpakt	1	628730000*
Uitwendige schroefdraad	3/8"	ZB-verpakt	1	628731000*
Uitwendige schroefdraad	1/2"	ZB-verpakt	1	628734000*



**Steeknippel ARO met inwendige schroefdraad**  
 ■ Voor het gebruik met ARO- en UNI-koppelingen

Uitvoering	Aansluitmaat	Verpakking	Verkoopenheid	Art. nr.
Inwendige schroefdraad	1/4"	ZB-verpakt	1	628732000*
Inwendige schroefdraad	3/8"	ZB-verpakt	1	628733000*
Inwendige schroefdraad	1/2"	ZB-verpakt	1	628735000*



**Steeknippel ARO met mondstuk**  
 ■ Voor het gebruik met ARO- en UNI-koppelingen

Uitvoering	Aansluitmaat	Verpakking	Verkoopenheid	Art. nr.
Met mondstuk	6 mm	ZB-verpakt	1	628720000*
Met mondstuk	9 mm	ZB-verpakt	1	628721000*
Met mondstuk	13 mm	ZB-verpakt	1	628722000*

\* ZB-verpakt

Steeknippel ISO



**Steeknippel ISO met uitwendige schroefdraad**  
 ■ Voor het gebruik met ISO- en UNI-koppelingen

Uitvoering	Aansluitmaat	Verpakking	Verkoopenheid	Art. nr.
Uitwendige schroefdraad	1/4"	ZB-verpakt	1	628747000*
Uitwendige schroefdraad	3/8"	ZB-verpakt	1	628748000*
Uitwendige schroefdraad	1/2"	ZB-verpakt	1	628749000*



**Steeknippel ISO met inwendige schroefdraad**  
 ■ Voor het gebruik met ISO- en UNI-koppelingen

Uitvoering	Aansluitmaat	Verpakking	Verkoopenheid	Art. nr.
Inwendige schroefdraad	1/4"	ZB-verpakt	1	628754000*
Inwendige schroefdraad	3/8"	ZB-verpakt	1	628755000*
Inwendige schroefdraad	1/2"	ZB-verpakt	1	628756000*



**Steeknippel ISO met mondstuk**  
 ■ Voor het gebruik met ISO- en UNI-koppelingen

Uitvoering	Aansluitmaat	Verpakking	Verkoopenheid	Art. nr.
Met mondstuk	6 mm	ZB-verpakt	1	628740000*
Met mondstuk	9 mm	ZB-verpakt	1	628741000*
Met mondstuk	13 mm	ZB-verpakt	1	628746000*

Dubbele nippel



Uitvoering	Aansluitmaat	Verpakking	Verkoopenheid	Art. nr.
Uitwendige schroefdraad x uitwendige schroefdraad	1/4" x 1/4"	ZB-verpakt	1	0901026130*
Uitwendige schroefdraad x uitwendige schroefdraad	3/8" x 3/8"	ZB-verpakt	1	0901026149*
Uitwendige schroefdraad x uitwendige schroefdraad	1/2" x 1/2"	ZB-verpakt	1	0901026157*
Uitwendige schroefdraad x uitwendige schroefdraad	1/4" x 1/4"	los	1	7806009185
Uitwendige schroefdraad x uitwendige schroefdraad	3/8" x 3/8"	los	1	7806034996
Uitwendige schroefdraad x uitwendige schroefdraad	1/2" x 1/2"	los	1	7806009207

Dubbele verloopnippel



Uitvoering	Aansluitmaat	Verpakking	Verkoopenheid	Art. nr.
Uitwendige schroefdraad x uitwendige schroefdraad	1/4" x 3/8"	ZB-verpakt	1	0901026173*
Uitwendige schroefdraad x uitwendige schroefdraad	1/4" x 1/2"	ZB-verpakt	1	0901026190*
Uitwendige schroefdraad x uitwendige schroefdraad	3/8" x 1/2"	ZB-verpakt	1	0901026203*
Uitwendige schroefdraad x uitwendige schroefdraad	1/8" x 1/4"	los	1	7808009247

Verloopstukken



Uitvoering	Aansluitmaat	Verpakking	Verkoopenheid	Art. nr.
Inwendige schroefdraad x uitwendige schroefdraad	1/4" x 3/8"	ZB-verpakt	1	0901026220*
Inwendige schroefdraad x uitwendige schroefdraad	1/4" x 1/2"	ZB-verpakt	1	0901026238*
Inwendige schroefdraad x uitwendige schroefdraad	3/8" x 1/2"	ZB-verpakt	1	0901026246*
Inwendige schroefdraad x uitwendige schroefdraad	1/2" x 3/4"	ZB-verpakt	1	0901026254*
Inwendige schroefdraad x uitwendige schroefdraad	1/8" x 1/4"	los	1	7809009275
Inwendige schroefdraad x uitwendige schroefdraad	1/4" x 3/8"	los	1	7809009283
Inwendige schroefdraad x uitwendige schroefdraad	1/4" x 1/2"	los	1	7809035764
Inwendige schroefdraad x uitwendige schroefdraad	3/8" x 1/2"	los	1	7809009291

Slangmondstukken



**Slangmondstukken met uitwendige schroefdraad**  
 ■ Slangmondstuk van messing

Uitvoering	Aansluitmaat	Verpakking	Verkoopenheid	Art. nr.
Uitwendige schroefdraad x mondstuk	1/4" x 6 mm	ZB-verpakt	1	0901026041*
Uitwendige schroefdraad x mondstuk	1/4" x 9 mm	ZB-verpakt	1	0901026068*
Uitwendige schroefdraad x mondstuk	3/8" x 6 mm	ZB-verpakt	1	0901026050*
Uitwendige schroefdraad x mondstuk	3/8" x 9 mm	ZB-verpakt	1	0901026076*
Uitwendige schroefdraad x mondstuk	1/4" x 6 mm	los	1	7805009343
Uitwendige schroefdraad x mondstuk	3/8" x 6 mm	los	1	7805009351
Uitwendige schroefdraad x mondstuk	1/4" x 9 mm	los	1	7805009440
Uitwendige schroefdraad x mondstuk	3/8" x 9 mm	los	1	7805009483
Uitwendige schroefdraad x mondstuk	1/4" x 13 mm	los	1	7805033767
Uitwendige schroefdraad x mondstuk	1/2" x 13 mm	los	1	7805009300
Uitwendige schroefdraad x mondstuk	3/8" x 13 mm	los	1	7805009319



**Slangmondstukken met inwendige schroefdraad**  
 ■ Slangmondstuk van messing

Uitvoering	Aansluitmaat	Verpakking	Verkoopenheid	Art. nr.
Inwendige schroefdraad x mondstuk	1/4" x 6 mm	ZB-verpakt	1	0901026084*
Inwendige schroefdraad x mondstuk	1/4" x 9 mm	ZB-verpakt	1	0901026092*
Inwendige schroefdraad x mondstuk	3/8" x 6 mm	ZB-verpakt	1	0901026289*
Inwendige schroefdraad x mondstuk	3/8" x 9 mm	ZB-verpakt	1	0901026106*
Inwendige schroefdraad x mondstuk	3/8" x 6 mm	los	1	7805009459
Inwendige schroefdraad x mondstuk	1/4" x 6 mm	los	1	7805009416
Inwendige schroefdraad x mondstuk	1/4" x 9 mm	los	1	7805009432
Inwendige schroefdraad x mondstuk	3/8" x 9 mm	los	1	7805009475



\* ZB-verpakt

Slangverbindingsmondstuk



Uitvoering	Aansluitmaat	Verpakking	Verkoopeenheid	Art. nr.
Mondstuk x mondstuk	6 mm x 6 mm	ZB-verpakt	1	0901026378*
Mondstuk x mondstuk	9 mm x 9 mm	ZB-verpakt	1	0901026386*
Mondstuk x mondstuk	6 mm x 6 mm	los	1	7807009367
Mondstuk x mondstuk	9 mm x 9 mm	los	1	7807009375

Klemmen

	van Ø mm	tot Ø mm	Verpakking	Verkoopeenheid	Art. nr.
<b>Schroefklemmen</b>					
					
	9,5	11,5	ZB-verpakt	5	0901026777*
	12	20	ZB-verpakt	5	0901026807*
<b>Slangklemmen</b>					
					
	11	13	ZB-verpakt	5	0901054983*
	13	15	ZB-verpakt	5	0901054991*

Afdichtband

	Art. nr.
 <p><b>Schroefdraadafdichtband</b></p> <ul style="list-style-type: none"> <li>■ Dicht af zonder hennep en afdichtingspasta</li> <li>■ Voor metalen en kunststof schroefverbindingen</li> </ul> <p>Lengte op rol: 12 m</p>	0901026319*



# Water- en pomptechniek

**Ontwatering: welke pomp voor welke toepassing?**

	Schoon water							Vuil water								
	Schoonwaterdempelpompen							Combi-pompen	Bouw- en vuilwaterpompen				Vuilwaterdempelpompen			
	TP 6600	TPF 6600 SN	TPF 7000 S	TP 7500 SI	TP 8000 S	TP 12000 SI	TP 13000 S		TPS 14000 S Combi	TPS 16000 S Combi	DP 18-5 SA	DP 28-10 S Inox	SP 24-46 SG	SP 28-50 S Inox	PS 7500 S	PS 15000 S
Oppompen, circuleren van schoon water uit reservoirs, zwembaden, vijvers etc.	■	■	■	■	■	■	■	■	■	■	■	■	■	■	■	■
Oppompen, circuleren van vuil water								■	■	■	■	■	■	■	■	■
Vlakke afzuiging		■	■	■		■		■	■							
Minimaal restwaterpeil na oppompen (mm)	7	2	2	2	7	2	4	3	3	22	28	41	48	34	39	48
Schachtontwatering (afhankelijk van de grootte van de schacht)								■	■	■	■	■	■	■	■	■
Kelder-/vijverontwatering bij schoon water	■	■	■	■	■	■	■	■	■							
Kelder-/vijverontwatering bij sterk vervuild water										■	■					
Drooglegging van bouwputten, overstroomde gebieden										■	■	■	■			
Hoogwaterbeveiliging								■	■	■	■	■	■			
Brand-/watersanering								■	■	■	■	■	■			
Agrarisch gebruik										■	■	■	■			
Industrieel gebruik												■	■			

**Bewatering: welke pomp voor welke toepassing?**

	Irrigatie						Huiswatervoorziening																		
	Tuintpompen			Dompel-druk-pomp	Dieptebron-pompen		Huiswaterpompen						Huiswater-automaten												
	P 2000 G	P 3300 G	P 4000 G				P 4500 Inox	P 6000 Inox	P 9000G	TDP 7501 S	TBP 4000 M	TBP 5000 M	HWW 3300/25 G	HWW 3500/25 Inox	HWWI 3500/25 Inox	HWW 4000/25 G	HWW 4500/25 Inox	HWW 4500/25 Inox Plus	HWWI 4500/25 Inox	HWW 6000/25 Inox	HWW 6000/50 Inox	HWW 9000/100 G	HWA 3500 Inox	HWAI 4500 Inox	HWA 6000 Inox
Grondwatertransport	■	■	■	■	■	■		■	■	■	■	■	■	■	■	■	■	■	■	■	■	■	■	■	■
Tuinirrigatie	■	■	■	■	■	■	■	■	■	■	■	■	■	■	■	■	■	■	■	■	■	■	■	■	■
Tuinirrigatie: aantal mogelijke verbruikers (bijv. sproeiers, spuitpistolen)	2	2	2	3	4	6	3	3	3	2	2	2	3	3	3	3	4	4	6	2	3	4			
Transporteren, oppompen, circuleren van schoon water	■	■	■	■	■	■	■	■	■	■	■	■	■	■	■	■	■	■	■	■	■	■	■	■	
Automatische huiswatervoorziening										■	■	■	■	■	■	■	■	■	■	■	■	■	■	■	
Transport van water uit putten, dieper gelegen bronnen							■	■	■																
Transport van water vanuit grote dieptes, (bijv. boorgaten / schachten min. Ø 100 mm)								■	■																
Drukverhoging										■	■	■	■	■	■	■	■	■	■	■	■	■	■	■	
Automatische watervoorziening op agrarisch gebied																						■			

**Opvoerhoogte**

Maximale hoogte waarop het water verticaal in een slang gepompt kan worden (10 m komt overeen met 1 bar druk)

**Opvoervermogen/opvoercapaciteit**

Maximale hoeveelheid water die de pomp kan transporteren (l/h of l/min)

**Aanzuighoogte**

Hoogteverschil tussen waterspiegel en pomp

**Vrije doorgang**

Max. korrelmaat/ korrelgrootte die de pomp kan verwerken

**Berekening van het noodzakelijke opvoervermogen en de noodzakelijke druk.**

Rekenvoorbeeld noodzakelijke druk		Berekening
<b>A</b>	Opvoerhoogte	14 m : 10 = 1,4
	Aanzuighoogte + drukhoogte (10 m = 1 bar)	+
<b>B</b>	Lengte zuigslang	7 m x 0,005 = 0,035
	(berekening wrijvingsverlies bij een slang-Ø 1"= 0,005)	+
<b>C</b>	Lengte drukslang	20 m x 0,015 = 0,3
	(Berekening wrijvingsverlies bij een slang-Ø 3/4"= 0,015)	+
	Noodzakelijke minimumdruk algemeen	2 bar =
<b>1</b>	Noodzakelijke druk totaal:	3,7 bar

Rekenvoorbeeld noodzakelijk waterverbruik		Berekening
<b>D</b>	Opvoercapaciteit (waterverbruik van alle aangesloten verbruikers, bijv. sproeiers, toiletten)	700 l/h +
	Waterverbruik huis (Schatting 1 huis met 5 personen)	2.000 l/h =
<b>2</b>	Noodzakelijk waterverbruik in totaal:	2.700 l/h

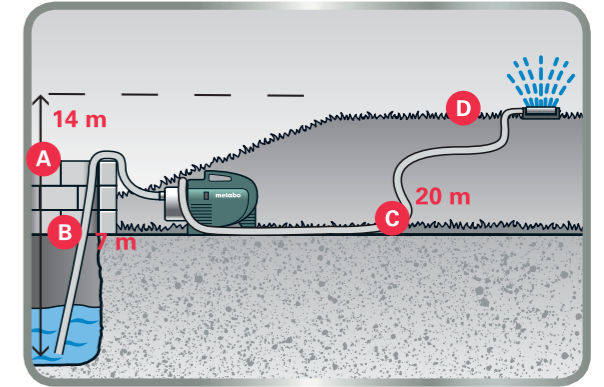

**Pompkarakteristieken**

**Schoonwaterdempelpompen**

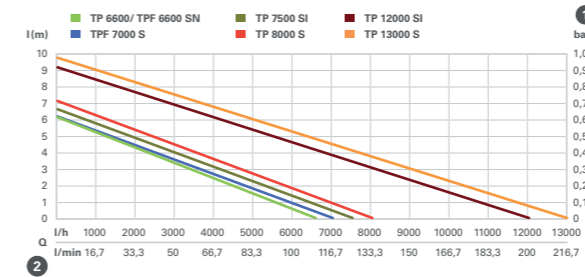

**Combi-dempelpompen**

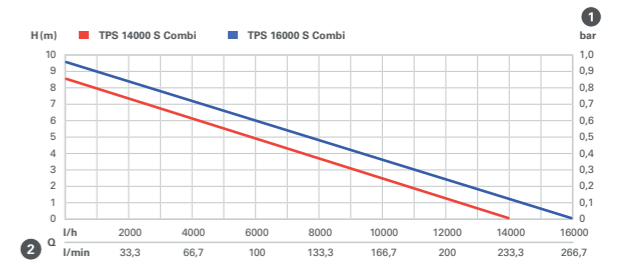

**Bouw- en vuilwaterpompen**

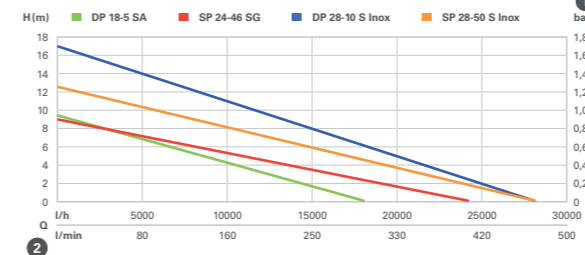

**Vuilwaterdempelpompen**



**Tuintpompen**

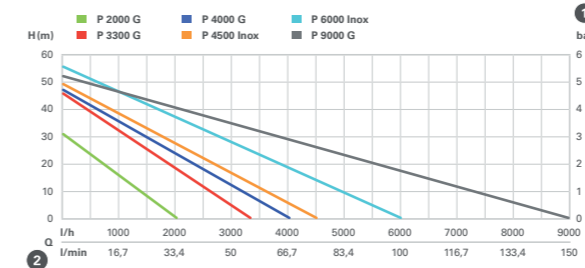

**Dieptebron-/dempeldrukpompen**

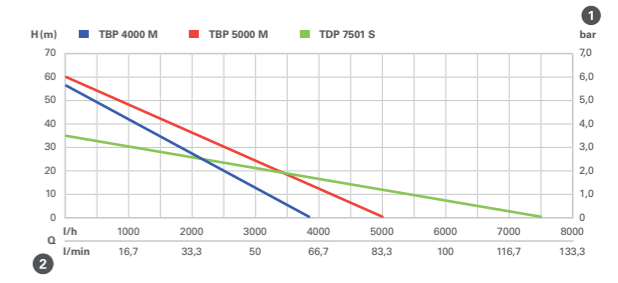

**Huiswaterpompen**

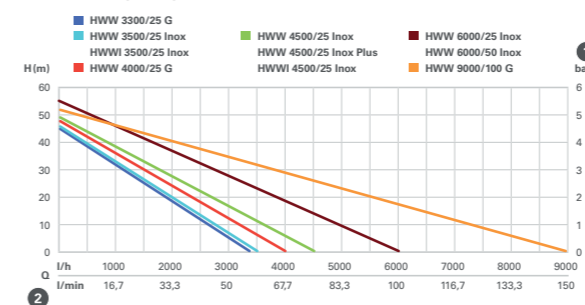

**Huiswaterautomaten**

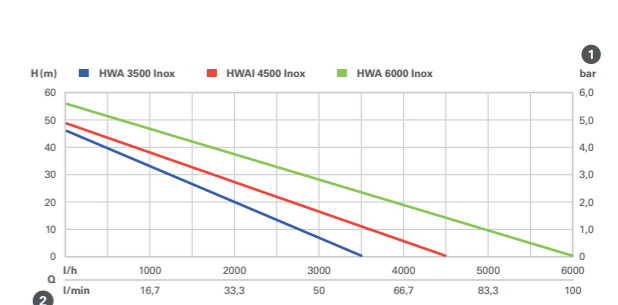



Technische gegevens	Schoonwaterdempelpomp TP 6600	Schoonwaterdempelpomp TP 8000 S	Schoonwaterdempelpomp TP 13000 S
Opgenomen vermogen	250 W	350 W	550 W
Max. opvoercapaciteit	6.600 l/h	8.000 l/h	13.000 l/h
Max. opvoerhoogte	6 m	7 m	9,5 m
Max. druk	0,6 bar	0,7 bar	0,95 bar
Max. dompeldiepte	5 m	5 m	5 m
Drukaansluiting	1 1/4" inwendige schroefdraad	1 1/4" inwendige schroefdraad	1 1/4" inwendige schroefdraad
Pompbehuizing	Kunststof	Kunststof	Kunststof
Aantal loopwielen	1	1	1
Gewicht	4,3 kg	4,3 kg	5 kg
Kabellengte	10 m	10 m	10 m

Met:			
Art. nr.	0250660000	0250800000	0251300000
Haaks aansluitstuk met multi-adapter	■	■	■
Vlotterschakelaar		■	■

#### Productvoordelen

- Instelbare vlotterschakelaar voor automatische werking
- Instelbare vlotterschakelaar voor automatische werking
- Voor het oppompen, leegpompen en laten circuleren van schoon water uit reservoirs, waterbakken of overstroomde kelders
- Voor de tuinirrigatie uit waterreservoirs
- Overbelastingsbeveiliging: beschermt de motor tegen oververhitting
- Robuuste behuizing van slagvaste kunststof
- Ergonomische draaggreep voor makkelijk transport

#### Systemcomponenten

Toebehoren → 559



Technische gegevens	Vlakzuigende schoonwaterdempelpomp TPF 6600 SN	Vlakzuigende schoonwaterdempelpomp TPF 7000 S
Opgenomen vermogen	450 W	450 W
Max. opvoercapaciteit	6.600 l/h	7.000 l/h
Max. opvoerhoogte	6 m	6 m
Max. druk	0,6 bar	0,6 bar
Max. dompeldiepte	5 m	5 m
Drukaansluiting	1 1/4" inwendige schroefdraad	1 1/4" inwendige schroefdraad
Pompbehuizing	Roestvast staal	Kunststof
Aantal loopwielen	1	1
Gewicht	4,6 kg	4,6 kg
Kabellengte	10 m	10 m

Met:		
Art. nr.	0250660006	0250800002
Haaks aansluitstuk met multi-adapter	■	■
Vlotterschakelaar	■	■

#### Productvoordelen

- Duurzame behuizing van roestvast staal
- Robuuste behuizing van slagvaste kunststof
- Voor het oppompen, leegpompen en laten circuleren van schoon water uit reservoirs, waterbakken of overstroomde kelders
- Voor de tuinirrigatie uit waterreservoirs
- Overbelastingsbeveiliging: beschermt de motor tegen oververhitting
- Vlakzuigend tot een restwaterpeil van 2-3 mm
- Instelbare vlotterschakelaar voor automatische werking
- Ergonomische draaggreep voor makkelijk transport

#### Systemcomponenten

Toebehoren → 559



## Technische gegevens

Vlakzuigende schoonwaterdempelpomp  
TP 7500 SIVlakzuigende schoonwaterdempelpomp  
TP 12000 SI

Opgenomen vermogen	300 W	600 W
Max. opvoercapaciteit	7.500 l/h	11.700 l/h
Max. opvoerhoogte	6,5 m	9 m
Max. druk	0,65 bar	0,9 bar
Max. dompeldiepte	5 m	7 m
Drukaansluiting	1 1/4"-uitwendige schroefdraad	1 1/4"-uitwendige schroefdraad
Pompbehuizing	Kunststof	Kunststof
Aantal loopwielen	1	1
Gewicht	4,2 kg	5,1 kg
Kabellengte	10 m	10 m

## Met:

Art. nr.	0250750013	0251200009
Multi-adapters	■	■

## Productvoordelen

- Voor het oppompen, leegpompen en laten circuleren van schoon water uit reservoirs, waterbakken of overstroomde kelders
- Voor de tuinirrigatie uit waterreservoirs
- Overbelastingsbeveiliging: beschermt de motor tegen oververhitting
- Vlakzuigend tot een restwaterpeil van 2-3 mm
- Geïntegreerde vlotterschakelaar voor automatische werking
- Geïntegreerde terugslagklep en automatische ontluchting
- Probleemloos gebruik in nauwere schachten tot 25 x 25 cm
- Universele aansluiting

## Systeemcomponenten

Toebehoren → 559



## Technische gegevens

Dompeldrukpomp  
TDP 7501 S

Opgenomen vermogen	1.000 W
Max. opvoercapaciteit	7.500 l/h
Max. opvoerhoogte	34 m
Max. druk	3,4 bar
Max. dompeldiepte	7 m
Drukaansluiting	1" inwendige schroefdraad
Pompbehuizing	Kunststof
Aantal loopwielen	3
Gewicht	9,1 kg
Kabellengte	10 m

## Met:

Art. nr.	0250750100
Multi-adapters	■
Vlotterschakelaar	■

## Productvoordelen

- Voor de tuinirrigatie uit waterreservoirs
- Voor het directe gebruik van bewateringsinstallaties en tuinirrigatie vanuit lager gelegen bronnen, putten of regentonnen
- Voor de tuinirrigatie met 1 tot 3 sproeiers
- Het 3-traps pompensysteem zorgt voor een optimale drukopbouw
- Overbelastingsbeveiliging: beschermt de motor tegen oververhitting
- Instelbare vlotterschakelaar voor automatische werking
- Geïntegreerde terugslagklep voorkomt gegarandeerd het leeglopen van de waterleiding
- Robuuste behuizing van slagvaste kunststof
- Ergonomische draaggreep voor makkelijk transport

## Systeemcomponenten

Toebehoren → 559





Technische gegevens	Combi-dompelpomp TPS 14000 S Combi	Combi-dompelpomp TPS 16000 S Combi
Opgenomen vermogen	770 W	970 W
Max. opvoercapaciteit	14.000 l/h	16.000 l/h
Max. opvoerhoogte	8,5 m	9,5 m
Max. druk	0,85 bar	0,95 bar
Max. dompeldiepte	7 m	7 m
Drukaansluiting	1 1/2" inwendige schroefdraad	1 1/2" inwendige schroefdraad
Pompbehuizing	Kunststof	Kunststof
Max. korrelmaat tot	20 mm	30 mm
Aantal loopwielen	1	1
Gewicht	7,7 kg	7,8 kg
Kabellengte	10 m	10 m

**Met:**

Art. nr.	0251400000	0251600000
Haaks aansluitstuk met multi-adapter	■	■
Vlotterschakelaar	■	■

- Productvoordelen**
- Als vuilwaterdompelpomp geschikt voor grove vervuiling tot 20 mm korrelgrootte
  - Als vuilwaterdompelpomp geschikt voor grove vervuiling tot 30 mm korrelgrootte
  - Multifunctioneel te gebruiken als pomp voor schoon en vuil water
  - Voor het oppompen, leegpompen en laten circuleren van schoon en vuil water uit reservoirs, waterbakken of overstroomde kelders
  - Voor de tuinirrigatie uit waterreservoirs
  - In de schoon water-modus vlakzuigend tot 1 mm
  - Eenvoudige en comfortabele instelling van de pompvoet in de gewenste functie
  - Dubbel afdichtingssysteem voor bescherming van de pomp bij sterk vervuild water
  - Overbelastingsbeveiliging: beschermt de motor tegen oververhitting
  - Instelbare vlotterschakelaar voor automatische werking
  - Eenvoudige omschakeling van automatische werking met vlotterschakelaar naar handmatige werking voor het vlak afzuigen
  - Behuizing van slagvaste kunststof
  - Ergonomische draaggreep voor makkelijk transport

**Systeemcomponenten**

Toebehoren → 559



Technische gegevens	Vuilwaterdompelpomp PS 7500 S	Vuilwaterdompelpomp PS 15000 S	Vuilwaterdompelpomp PS 18000 SN
Opgenomen vermogen	450 W	850 W	1.100 W
Max. opvoercapaciteit	7.500 l/h	15.000 l/h	19.000 l/h
Max. opvoerhoogte	5 m	9,5 m	11 m
Max. druk	0,5 bar	0,95 bar	1,1 bar
Max. dompeldiepte	5 m	5 m	7 m
Drukaansluiting	1 1/4" inwendige schroefdraad	1 1/4" inwendige schroefdraad	1 1/2" inwendige schroefdraad
Pompbehuizing	Kunststof	Kunststof	Roestvast staal
Max. korrelmaat tot	30 mm	30 mm	35 mm
Aantal loopwielen	1	1	1
Gewicht	4,8 kg	6,5 kg	7,9 kg
Kabellengte	10 m	10 m	10 m

**Met:**

Art. nr.	0250750000	0251500000	0251800000
Haaks aansluitstuk met multi-adapter	■	■	■
Vlotterschakelaar	■	■	■

- Productvoordelen**
- Robuuste behuizing van slagvaste kunststof
  - Robuuste behuizing van slagvaste kunststof
  - Duurzame behuizing van roestvast staal
  - Voor het oppompen, leegpompen en laten circuleren van schoon of vuil water uit reservoirs, waterbakken of overstroomde kelders
  - Voor de tuinirrigatie uit waterreservoirs
  - Dubbel afdichtingssysteem voor bescherming van de pomp bij sterk vervuild water
  - Overbelastingsbeveiliging: beschermt de motor tegen oververhitting
  - Instelbare vlotterschakelaar voor automatische werking
  - Ergonomische draaggreep voor makkelijk transport

**Systeemcomponenten**

Toebehoren → 559

01  
02  
03  
04  
05  
06  
07  
08  
09  
10  
11  
12  
13  
14  
15



**Technische gegevens**

**Drainagepomp  
DP 18-5 SA**

Opgenomen vermogen	900 W
Max. opvoercapaciteit	18.000 l/h
Max. opvoerhoogte	9,4 m
Max. druk	0,94 bar
Max. dompeldiepte	7 m
Drukaansluiting	1 1/2" inwendige schroefdraad
Pompbehuizing	Aluminium
Max. korrelmaat tot	5 mm
Aantal loopwielen	1
Gewicht	10 kg
Kabellengte	10 m

**Drainagepomp  
DP 28-10 S Inox**

Opgenomen vermogen	1.850 W
Max. opvoercapaciteit	28.000 l/h
Max. opvoerhoogte	17 m
Max. druk	1,7 bar
Max. dompeldiepte	7 m
Drukaansluiting	1 1/2" inwendige schroefdraad
Pompbehuizing	Roestvast staal
Max. korrelmaat tot	10 mm
Aantal loopwielen	1
Gewicht	18,5 kg
Kabellengte	10 m

**Met:**

Art. nr.	604111	604112
Vlotterschakelaar	■	■

**Productvoordelen**

- Glijringafdichting voor bescherming van de pomp bij sterk vervuild water
- Optimale motorkoeling door het transportmedium ook bij laag waterpeil
- Dubbele glijringafdichting met oliekamer voor optimale bescherming van de pomp bij sterk vervuild water
- Duurzame pompbehuizing van hoogwaardig roestvast staal
- Voor het effectieve transport van grote hoeveelheden vuil, regen-, grond- en bouwplaatswater
- Zelfreinigend Vortex-schoepenwiel voor minimaal verstoppingsgevaar
- Voor continubedrijf geschikt door motor-bedrijfsmodus S1
- Overbelastingsbeveiliging: beschermt de motor tegen oververhitting
- Vlotterschakelaar voor automatische werking
- Geschikt voor mobiel en stationair gebruik door ergonomische handgrepen en stabiliteit

**Systeemcomponenten**

Toebehoren → 559



**Technische gegevens**

**Vuilwaterpomp  
SP 24-46 SG**

Opgenomen vermogen	900 W
Max. opvoercapaciteit	24.000 l/h
Max. opvoerhoogte	9 m
Max. druk	0,9 bar
Max. dompeldiepte	7 m
Drukaansluiting	2" inwendige schroefdraad
Pompbehuizing	Grijs gietijzer
Max. korrelmaat tot	46 mm
Aantal loopwielen	1
Gewicht	17,9 kg
Kabellengte	10 m

**Vuilwaterpomp  
SP 28-50 S Inox**

Opgenomen vermogen	1.470 W
Max. opvoercapaciteit	28.000 l/h
Max. opvoerhoogte	12 m
Max. druk	1,2 bar
Max. dompeldiepte	7 m
Drukaansluiting	2" inwendige schroefdraad
Pompbehuizing	Roestvast staal
Max. korrelmaat tot	50 mm
Aantal loopwielen	1
Gewicht	19,3 kg
Kabellengte	10 m

**Met:**

Art. nr.	604113	604114
Vlotterschakelaar	■	■

**Productvoordelen**

- Glijringafdichting voor bescherming van de pomp bij sterk vervuild water
- Voor zeer grof vuil water met vaste stoffen tot Ø 50 mm
- Dubbele glijringafdichting met oliekamer voor optimale bescherming van de pomp bij sterk vervuild water
- Duurzame pompbehuizing van hoogwaardig roestvast staal
- Voor ontwatering en drooglegging van bouwputten, kelders en schachten en transport van vuil en afvalwater in de industriële en huishoudelijke omgeving
- Zelfreinigend Vortex-schoepenwiel voor minimaal verstoppingsgevaar
- Voor continubedrijf geschikt door motor-bedrijfsmodus S1
- Overbelastingsbeveiliging: beschermt de motor tegen oververhitting
- Vlotterschakelaar voor automatische werking
- Geschikt voor mobiel en stationair gebruik door ergonomische handgrepen en stabiliteit

**Systeemcomponenten**

Toebehoren → 559

01  
02  
03  
04  
05  
06  
07  
08  
09  
10  
11  
12  
13  
14  
15



Technische gegevens	Tuinpomp P 2000 G	Tuinpomp P 3300 G	Tuinpomp P 4000 G
Opgenomen vermogen	450 W	900 W	1.100 W
Max. opvoercapaciteit	2.000 l/h	3.300 l/h	4.000 l/h
Max. opvoerhoogte	30 m	45 m	46 m
Max. druk	3 bar	4,5 bar	4,6 bar
Max. aanzuighoogte	8 m	8 m	8 m
Zuigaansluiting	1" inwendige schroefdraad	1" inwendige schroefdraad	1" inwendige schroefdraad
Drukaansluiting	1" inwendige schroefdraad	1" inwendige schroefdraad	1" inwendige schroefdraad
Pompbehuizing	Grijs gietijzer	Grijs gietijzer	Grijs gietijzer
Aandrijfas	Roestvast staal	Roestvast staal	Roestvast staal
Aantal loopwielen	1	1	1
Gewicht	7,6 kg	11,1 kg	12,2 kg
Kabellengte	1,5 m	1,5 m	1,5 m

**Met:**

Art. nr.	600962	600963	600964
Schroefdraadafdichtband	■	■	■

- Productvoordelen**
- Voor de tuinirrigatie met 1 of 2 sproeiers
  - Voor de tuinirrigatie met 1 of 2 sproeiers
  - Voor de tuinirrigatie met 1 tot 3 sproeiers
  - Voor de tuinirrigatie en het grondwatertransport alsook voor het transporteren, oppompen en terug in omloop brengen van schoon water
  - Onderhoudsvrije condensatormotor
  - Overbelastingsbeveiliging: beschermt de motor tegen oververhitting
  - Hoogwaardig glijringafdichtingssysteem voor lange levensduur
  - Aparte watervulopening voor eenvoudige ingebruikname van de pomp
  - Gereedschapsloze wateraftapplug ter bescherming bij vorstgevaar
  - Rubberen voetjes voor stille en trillingsarme werking
  - Ergonomische draaggreep voor makkelijk transport

**Systeemcomponenten**

Toebehoren → 561



Technische gegevens	Tuinpomp P 4500 Inox	Tuinpomp P 6000 Inox
Opgenomen vermogen	1.300 W	1.300 W
Max. opvoercapaciteit	4.500 l/h	6.000 l/h
Max. opvoerhoogte	48 m	55 m
Max. druk	4,8 bar	5,5 bar
Max. aanzuighoogte	8 m	8 m
Zuigaansluiting	1" inwendige schroefdraad	1" inwendige schroefdraad
Drukaansluiting	1" inwendige schroefdraad	1" inwendige schroefdraad
Pompbehuizing	Roestvast staal	Roestvast staal
Aandrijfas	Roestvast staal	Roestvast staal
Aantal loopwielen	1	5
Gewicht	10,6 kg	12,7 kg
Kabellengte	1,5 m	1,5 m

**Met:**

Art. nr.	600965	600966
Schroefdraadafdichtband	■	■

- Productvoordelen**
- Voor de tuinirrigatie met 1 tot 3 sproeiers
  - Metabo Pump Protection: automatische droogloopbeveiliging met LED-weergave ter bescherming van de pomp en voor hoge gebruikersveiligheid
  - Meertraps pompaandrijving voor hoog vermogen en stille werking
  - Voor de tuinirrigatie met 1 tot 4 sproeiers
  - Voor de tuinirrigatie en het grondwatertransport alsook voor het transporteren, oppompen en terug in omloop brengen van schoon water
  - Onderhoudsvrije condensatormotor
  - Overbelastingsbeveiliging: beschermt de motor tegen oververhitting
  - Hoogwaardig glijringafdichtingssysteem voor lange levensduur
  - Duurzame roestvast stalen pompbehuizing
  - Aparte watervulopening voor eenvoudige ingebruikname van de pomp
  - Gereedschapsloze wateraftapplug ter bescherming bij vorstgevaar
  - Rubberen voetjes voor stille en trillingsarme werking
  - Ergonomische draaggreep voor makkelijk transport

**Systeemcomponenten**

Toebehoren → 561



Technische gegevens	Tuinpomp P 9000 G
Opgenomen vermogen	1.900 W
Max. opvoercapaciteit	9.000 l/h
Max. opvoerhoogte	51 m
Max. druk	5,1 bar
Max. aanzuighoogte	9 m
Zuigaansluiting	1 1/4" inwendige schroefdraad
Drukaansluiting	1" inwendige schroefdraad
Pompbehuizing	Grijs gietijzer
Aandrijfas	Roestvast staal
Aantal loopwielen	1
Gewicht	25,1 kg
Kabellengte	1,5 m
<b>Met:</b>	
Art. nr.	600967
Schroefdraadafdichtband	■

#### Productvoordelen

- Voor de tuinirrigatie en het grondwatertransport alsook voor het transporteren, oppompen en terug in omloop brengen van schoon water
- Onderhoudsvrije condensatormotor
- Overbelastingsbeveiliging: beschermt de motor tegen oververhitting
- Hoogwaardig glijringafdichtingssysteem voor lange levensduur
- Voor de tuinirrigatie met 1 tot 6 sproeiers

#### Systemcomponenten

Toebehoren → 561

## Huiswaterpompen: goed verzorgd.

Met onze huiswaterpompen voorziet u de wc-spoeling, uw wasmachine of andere huishoudelijke apparaten automatisch met kosteloos regen- of bronwater – en zo bespaart u geld. De krachtige apparaten kunnen in hun robuuste reservoir steeds een watervoorraad met een druk van max. 5,5 bar gereedhouden. Maximale veiligheid voor mens en machine wordt geboden door de Metabo Pump Protection met droogloopbeveiliging. De ingebruikname van onze complete systemen is uiterst eenvoudig: filter en terugslagventiel zijn in het compacte design geïntegreerd.



**Metabo Pump Protection**  
Automatische droogloopbeveiliging met LED-display ter bescherming van de pomp en voor hoge gebruikersveiligheid

Geïntegreerd filter

Geïntegreerd terugslagventiel voorkomt leeglopen van de pomp bij het uitschakelen voor korte herstarttijd bij opnieuw starten

Gereedschapsloze wateraftapplug ter bescherming bij vorstgevaar



**Overbelastingsbeveiliging**  
Beschermt de motor tegen oververhitting

**Onderhoudsvrije condensatormotor**

**Hoogwaardig glijringafdichtingssysteem**  
voor lange levensduur

HWWI 4500/25 Inox



#### Huiswaterpompen

Voor de automatische watervoorziening, voor de tuinirrigatie, het grondwatertransport alsook voor het transporteren, oppompen en terug in omloop brengen van schoon water



#### Automatische activering

Drukschakelaar voor automatische activering van de huiswaterpomp



#### Geïntegreerd toebehoren

Filter en terugslagventiel beschermen de pomp tegen vervuiling en zorgen voor een soepele werking.



Technische gegevens	Huiswaterpomp HWW 3300/25 G	Huiswaterpomp HWW 3500/25 Inox
Opgenomen vermogen	900 W	900 W
Max. opvoercapaciteit	3.300 l/h	3.500 l/h
Max. opvoerhoogte	45 m	45 m
Max. druk	4,5 bar	4,5 bar
Max. aanzuighoogte	8 m	8 m
Inschakeldruk ca.	1,4 bar	1,4 bar
Uitschakeldruk ca.	3,2 bar	3,2 bar
Zuigaansluiting	1" inwendige schroefdraad	1" inwendige schroefdraad
Drukaansluiting	1" inwendige schroefdraad	1" inwendige schroefdraad
Ketelinhoud ca.	24 l	24 l
Pompbehuizing	Grijs gietijzer	Roestvast staal
Aandrijfas	Roestvast staal	Roestvast staal
Ketel	Staal	Staal
Aantal loopwielen	1	1
Gewicht	16,2 kg	14,6 kg
Kabellengte	1,5 m	1,5 m

Met:	600968	600969
Art. nr.		
Terugslagventiel	■	■
Schroefdraadafdichtband	■	■

- Productvoordelen**
- Duurzame roestvast stalen pompbehuizing
  - Voor de automatische watervoorziening, voor de tuinirrigatie, het grondwatertransport alsook voor het transporteren, oppompen en terug in omloop brengen van schoon water
  - Drukketel voor energiebesparend en geluidsarm leveren van water
  - Drukschakelaar voor automatische activering van de huiswaterpomp bij groter waterverbruik
  - Onderhoudsvrije condensatormotor
  - Overbelastingsbeveiliging: beschermt de motor tegen oververhitting
  - Hoogwaardig glijringafdichtingssysteem voor lange levensduur
  - Aparte watervulopening voor eenvoudige ingebruikname van de pomp
  - Gereedschapsloze wateraftapplug ter bescherming bij vorstgevaar
  - Voor de tuinirrigatie met 1 of 2 sproeiers
  - Voor eenfase wisselstroom

**Systeemcomponenten**

Toebehoren → 561



Technische gegevens	Huiswaterpomp HWW 4000/25 G	Huiswaterpomp HWW 4500/25 Inox	Huiswaterpomp HWW 4500/25 Inox Plus
Opgenomen vermogen	1.100 W	1.300 W	1.300 W
Max. opvoercapaciteit	4.000 l/h	4.500 l/h	4.500 l/h
Max. opvoerhoogte	46 m	48 m	48 m
Max. druk	4,6 bar	4,8 bar	4,8 bar
Max. aanzuighoogte	8 m	8 m	8 m
Inschakeldruk ca.	1,4 bar	1,8 bar	1,8 bar
Uitschakeldruk ca.	3,2 bar	3,6 bar	3,6 bar
Zuigaansluiting	1" inwendige schroefdraad	1" inwendige schroefdraad	1" inwendige schroefdraad
Drukaansluiting	1" inwendige schroefdraad	1" inwendige schroefdraad	1" inwendige schroefdraad
Ketelinhoud ca.	24 l	24 l	24 l
Pompbehuizing	Grijs gietijzer	Roestvast staal	Roestvast staal
Aandrijfas	Roestvast staal	Roestvast staal	Roestvast staal
Ketel	Staal	Staal	Roestvast staal
Aantal loopwielen	1	1	1
Gewicht	17,2 kg	17,1 kg	16,2 kg
Kabellengte	1,5 m	1,5 m	1,5 m

Met:	600971	600972	600973
Art. nr.			
Terugslagventiel	■	■	■
Schroefdraadafdichtband	■	■	■

- Productvoordelen**
- Duurzame roestvast stalen pompbehuizing
  - Duurzame roestvast stalen pompbehuizing en roestvast stalen tank
  - Voor de automatische watervoorziening, voor de tuinirrigatie, het grondwatertransport alsook voor het transporteren, oppompen en terug in omloop brengen van schoon water
  - Drukketel voor energiebesparend en geluidsarm leveren van water
  - Drukschakelaar voor automatische activering van de huiswaterpomp bij groter waterverbruik
  - Onderhoudsvrije condensatormotor
  - Overbelastingsbeveiliging: beschermt de motor tegen oververhitting
  - Hoogwaardig glijringafdichtingssysteem voor lange levensduur
  - Aparte watervulopening voor eenvoudige ingebruikname van de pomp
  - Gereedschapsloze wateraftapplug ter bescherming bij vorstgevaar
  - Voor de tuinirrigatie met 1 tot 3 sproeiers
  - Voor eenfase wisselstroom

**Systeemcomponenten**

Toebehoren → 561



**Technische gegevens**

**Huiswaterpomp HWWI 3500/25 Inox**

**Huiswaterpomp HWWI 4500/25 Inox**

Opgenomen vermogen	1.100 W	1.300 W
Max. opvoercapaciteit	3.500 l/h	4.500 l/h
Max. opvoerhoogte	45 m	48 m
Max. druk	4,5 bar	4,8 bar
Max. aanzuighoogte	8 m	8 m
Inschakeldruk ca.	1,6 bar	1,6 bar
Uitschakeldruk ca.	4,5 bar	4,8 bar
Zuigaansluiting	1" inwendige schroefdraad	1" inwendige schroefdraad
Drukaansluiting	1" inwendige schroefdraad	1" inwendige schroefdraad
Ketelinhoud ca.	24 l	24 l
Pompbehuizing	Roestvast staal	Roestvast staal
Aandrijfas	Roestvast staal	Roestvast staal
Ketel	Staal	Staal
Aantal loopwielen	1	1
Gewicht	17,5 kg	17,8 kg
Kabellengte	1,5 m	1,5 m

**Met:**

Art. nr.	600970	600974
Schroefdraadafdichtband	■	■
Filtersleutel	■	■

**Productvoordelen**

- Voor de tuinirrigatie met 1 of 2 sproeiers
- Voor de tuinirrigatie met 1 tot 3 sproeiers
- Compleet systeem in compact design met standaard geïntegreerd filter en terugslagventiel voor eenvoudige installatie
- Voor de automatische watervoorziening, voor de tuinirrigatie, het grondwatertransport alsook voor het transporteren, oppompen en terug in omloop brengen van schoon water
- Drukketel voor energiebesparend en geluidsarm leveren van water
- Elektronische drukschakelaar voor automatische activering van de huiswaterpomp bij hoger waterverbruik
- Metabo Pump Protection: automatische droogloopbeveiliging met LED-weergave ter bescherming van de pomp en voor hoge gebruikersveiligheid
- Geïntegreerde, wasbare filter beschermt de pomp tegen verontreinigingen
- Geïntegreerd terugslagventiel voorkomt leeglopen van de pomp bij het uitschakelen voor korte herstarttijd bij opnieuw starten
- Onderhoudsvrije condensatormotor
- Overbelastingsbeveiliging: beschermt de motor tegen oververhitting
- Hoogwaardig glijringafdichtingssysteem voor lange levensduur
- Duurzame roestvast stalen pompbehuizing
- Aparte watervulopening voor eenvoudige ingebruikname van de pomp
- Gereedschapsloze wateraftapplug ter bescherming bij vorstgevaar
- Voor eenfase wisselstroom

**Systeemcomponenten**

Toebehoren → 561



**Technische gegevens**

**Huiswaterpomp HWW 6000/25 Inox**

**Huiswaterpomp HWW 6000/50 Inox**

Opgenomen vermogen	1.300 W	1.300 W
Max. opvoercapaciteit	6.000 l/h	6.000 l/h
Max. opvoerhoogte	55 m	55 m
Max. druk	5,5 bar	5,5 bar
Max. aanzuighoogte	8 m	8 m
Inschakeldruk ca.	1,6 bar	1,6 bar
Uitschakeldruk ca.	5,5 bar	5,5 bar
Zuigaansluiting	1" inwendige schroefdraad	1" inwendige schroefdraad
Drukaansluiting	1" inwendige schroefdraad	1" inwendige schroefdraad
Ketelinhoud ca.	24 l	50 l
Pompbehuizing	Roestvast staal	Roestvast staal
Aandrijfas	Roestvast staal	Roestvast staal
Ketel	Staal	Staal
Aantal loopwielen	5	5
Gewicht	18,9 kg	22,1 kg
Kabellengte	1,5 m	1,5 m

**Met:**

Art. nr.	600975	600976
Terugslagventiel	■	■
Schroefdraadafdichtband	■	■

**Productvoordelen**

- Voor de automatische watervoorziening, voor de tuinirrigatie, het grondwatertransport alsook voor het transporteren, oppompen en terug in omloop brengen van schoon water
- Drukketel voor energiebesparend en geluidsarm leveren van water
- Elektronische drukschakelaar voor automatische activering van de huiswaterpomp bij hoger waterverbruik
- Metabo Pump Protection: automatische droogloopbeveiliging met LED-weergave ter bescherming van de pomp en voor hoge gebruikersveiligheid
- Meertraps pompaandrijving voor hoog vermogen en stille werking
- Onderhoudsvrije condensatormotor
- Overbelastingsbeveiliging: beschermt de motor tegen oververhitting
- Hoogwaardig glijringafdichtingssysteem voor lange levensduur
- Duurzame roestvast stalen pompbehuizing
- Aparte watervulopening voor eenvoudige ingebruikname van de pomp
- Gereedschapsloze wateraftapplug ter bescherming bij vorstgevaar
- Voor de tuinirrigatie met 1 tot 4 sproeiers
- Voor eenfase wisselstroom

**Systeemcomponenten**

Toebehoren → 561

01  
02  
03  
04  
05  
06  
07  
08  
09  
10  
11  
12  
13  
14  
15



Technische gegevens

Huiswaterpomp  
HWW 9000/100 G

Opgenomen vermogen	1.900 W
Max. opvoercapaciteit	9.000 l/h
Max. opvoerhoogte	51 m
Max. druk	5,1 bar
Max. aanzuighoogte	9 m
Inschakeldruk ca.	1,5 bar
Uitschakeldruk ca.	3,9 bar
Zuigaansluiting	1 1/4" inwendige schroefdraad
Drukaansluiting	1" inwendige schroefdraad
Ketelinhoud ca.	100 l
Pompbehuizing	Grijs gietijzer
Aandrijfas	Roestvast staal
Ketel	Staal
Aantal loopwielen	1
Gewicht	39,9 kg
Kabellengte	1,5 m

Met:

Art. nr.	600977
Terugslagventiel	■
Schroefdraadafdichtband	■

Productvoordelen

- Voor de automatische watervoorziening, voor de tuinirrigatie, het grondwatertransport alsook voor het transporteren, oppompen en terug in omloop brengen van schoon water
- Drukketel voor energiebesparend en geluidsarm leveren van water
- Drukschakelaar voor automatische activering van de huiswaterpomp bij groter waterverbruik
- Onderhoudsvrije condensatormotor
- Overbelastingsbeveiliging: beschermt de motor tegen oververhitting
- Hoogwaardig glijringafdichtingssysteem voor lange levensduur
- Voor de tuinirrigatie met 1 tot 6 sproeiers
- Voor eenfase wisselstroom

Systemcomponenten

Toebehoren → 561



Technische gegevens

Huiswaterautomaat  
HWA 3500 Inox

Huiswaterautomaat  
HWA 4500 Inox

Huiswaterautomaat  
HWA 6000 Inox

Opgenomen vermogen	1.100 W	1.300 W	1.300 W
Max. opvoercapaciteit	3.500 l/h	4.500 l/h	6.000 l/h
Max. aanzuighoogte	8 m	8 m	8 m
Max. opvoerhoogte	45 m	48 m	55 m
Max. druk	4,5 bar	4,8 bar	5,5 bar
Inschakeldruk ca.	1,6 bar	1,6 bar	1,6 bar
Uitschakeldruk ca.	4,5 bar	4,8 bar	5,5 bar
Zuigaansluiting	1" inwendige schroefdraad	1" inwendige schroefdraad	1" inwendige schroefdraad
Drukaansluiting	1" inwendige schroefdraad	1" inwendige schroefdraad	1" inwendige schroefdraad
Pompbehuizing	Roestvast staal	Roestvast staal	Roestvast staal
Aandrijfas	Roestvast staal	Roestvast staal	Roestvast staal
Aantal loopwielen	1	1	5
Gewicht	10,6 kg	11,5 kg	13 kg
Kabellengte	1,5 m	1,5 m	1,5 m

Met:

Art. nr.	600978	600979	600980
Terugslagventiel	■	■	■
Schroefdraadafdichtband	■	■	■
Filtersleutel		■	

Productvoordelen

- Voor de tuinirrigatie met 1 of 2 sproeiers
- Compleet systeem in compact design met standaard geïntegreerd filter en terugslagventiel voor eenvoudige installatie
- Geïntegreerde, wasbare filter beschermt de pomp tegen verontreinigingen
- Geïntegreerd terugslagventiel voorkomt leeglopen van de pomp bij het uitschakelen voor korte herstarttijd bij opnieuw starten
- Voor de tuinirrigatie met 1 tot 3 sproeiers
- Meertraps pompaandrijving voor hoog vermogen en stille werking
- Voor de tuinirrigatie met 1 tot 4 sproeiers

- Voor de automatische watervoorziening, voor de tuinirrigatie, het grondwatertransport alsook voor het transporteren, oppompen en terug in omloop brengen van schoon water
- Intelligente elektronica voor op de behoefte afgestemd en energiebesparend automatisch bedrijf
- Metabo Pump Protection: automatische droogloopbeveiliging met LED-weergave ter bescherming van de pomp en voor hoge gebruikersveiligheid
- Onderhoudsvrije condensatormotor
- Overbelastingsbeveiliging: beschermt de motor tegen oververhitting
- Hoogwaardig glijringafdichtingssysteem voor lange levensduur
- Duurzame roestvast stalen pompbehuizing
- Aparte watervulopening voor comfortabele ingebruikname van de pomp
- Gereedschapsloze wateraftapplug ter bescherming bij vorstgevaar

Systemcomponenten

Toebehoren → 561

01  
02  
03  
04  
05  
06  
07  
08  
09  
10  
11  
12  
13  
14  
15



Technische gegevens	Dieptebronpomp TBP 4000 M	Dieptebronpomp TBP 5000 M
Opgenomen vermogen	750 W	1.000 W
Max. opvoercapaciteit	3.800 l/h	5.000 l/h
Max. opvoerhoogte	55 m	60 m
Max. druk	5,5 bar	6 bar
Max. dompeldiepte	20 m	20 m
Drukaansluiting	1" inwendige schroefdraad	1" inwendige schroefdraad
Pompbehuizing	Roestvast staal/kunststof	Roestvast staal
Pompdiameter	98 mm	98 mm
Aantal loopwielen	7	8
Gewicht	12 kg	12,2 kg
Kabellengte	22 m	22 m
<b>Met:</b>		
Art. nr.	0250400055	0250500050

Productvoordelen	Dieptebronpomp TBP 4000 M	Dieptebronpomp TBP 5000 M
	<ul style="list-style-type: none"> <li>7-traps pompaandrijving voor bijzonder hoog opvoervermogen</li> <li>Duurzame pompbehuizing van roestvast staal en slagvaste kunststof</li> </ul>	<ul style="list-style-type: none"> <li>8-traps pompaandrijving voor bijzonder hoog opvoervermogen</li> <li>Duurzame pompbehuizing van roestvast staal</li> </ul>
	<ul style="list-style-type: none"> <li>Speciaal geschikt voor grote dieptes, zoals in boorputten en schachten</li> <li>Voor de tuinirrigatie en het grondwatertransport alsook voor het transporteren, oppompen, leegpompen en terug in omloop brengen van schoon water</li> <li>Overbelastingsbeveiliging: beschermt de motor tegen oververhitting</li> <li>Geïntegreerd terugslagventiel voorkomt leeglopen van de pomp bij het uitschakelen voor korte herstarttijd bij opnieuw starten</li> <li>Robuuste pompkop met messing schroefdraadinzet en bevestigingsogen voor de neerlaatkabel</li> <li>Voor boorput-Ø 100 mm (4") geschikt</li> <li>22 m lange aansluitkabel voor meer dompeldiepte</li> </ul>	

Systemcomponenten

Toebehoren → 561

Multi-adapters

- Voor de aansluiting van dompelpompen of huiswaterpompen op afvoer-, zuig- of tuinslangen

	Art. nr.
<p><b>Multi-adapter 1"</b> 1"-USD x 1"-mondstuk x 3/4"-USD x 3/4"-mondstuk</p>	0903018410*
<p><b>Multi-adapter 1 1/4"</b> 1 1/4"-ISD x 1 1/2"-mondstuk x 1"-USD x 1"-mondstuk Dubbele nippel 1 1/4"-USD</p>	0903061677*
<p><b>Multi-adapter 1 1/2"</b> 1 1/2"-USD x 2"-mondstuk x 1 1/4"-USD x 1 1/2"-mondstuk</p>	0903061685*

Hoekaansluitingen met multi-adapter

- Voor de aansluiting van dompelpompen op snelkoppelingen of afvoer-, zuig- en tuinslangen

	Art. nr.
<p><b>Hoekaansluiting met multi-adapter 1 1/4"</b> Hoekaansluiting: 1 1/4"-USD / 1 1/4"-USD Multi-adapter: 1 1/4"-ISD, 1 1/4"-mondstuk, 1 1/4"-USD, 1"-mondstuk</p>	0903064846*
<p><b>Hoekaansluiting met multi-adapter 1 1/2"</b> Hoekaansluiting: 1 1/2"-USD / 1 1/2"-USD Multi-adapter: 1 1/2"-ISD, 1 1/2"-mondstuk, 1 1/4"-mondstuk, 1"-USD</p>	0903064854*

Hoekaansluitingen

- Voor de aansluiting van dompelpompen op snelkoppelingen of afvoer-, zuig- en tuinslangen





	Art. nr.
<p><b>Hoekaansluiting 1"</b> 1" IG x 1" IG / 1 1/4" AG</p>	0903019379*
<p><b>Hoekaansluiting 1 1/4"</b> 1 1/4" AG x 1 1/4" AG / 1" IG</p>	0903053143*
<p><b>Hoekaansluiting 1 1/2"-roestvast staal</b> 1 1/2" IG / 1 1/2" AG</p>	0903064838*
<p><b>Hoekaansluiting 2"-roestvast staal</b> 2" IG / 2" AG</p>	628802000*

\* ZB-verpakt



## Brandweerkoppeling

- Voor de aansluiting van vuilwaterdempelpompen op afvoerslangen met brandweerkoppeling

	Art. nr.
 <p><b>Brandweerkoppeling 1 1/2"</b> C = 2" x 1 1/2" AG</p>	0903061375*
 <p><b>Brandweerkoppeling 1 1/2" met verlengbuis 100 mm</b> Bestaande uit: Brandweerkoppeling, C = 2" x 1 1/2"-ISD Buisnippel, 1 1/2"-USD x 1 1/2"-USD - 100 mm Passend bij: DP 28-10 S Inox</p>	628801000
 <p><b>Brandweerkoppeling 1 1/2" met verlengbuis 300 mm</b> Bestaande uit: Brandweerkoppeling, C = 2" x 1 1/2"-ISD Buisnippel, 1 1/2"-USD x 1 1/2"-USD - 300 mm Passend bij: PS 17000 SN, PS 18000 SN</p>	0903019352
 <p><b>Brandweerkoppeling 2"</b> C = 2" x 2" AG</p>	628800000*

## Afvoerset met armaturen



	Art. nr.
 <p><b>Afvoerset 7 m</b>  <ul style="list-style-type: none"> <li>Voor de aansluiting van alle pompompen 1", 1 1/4" en 1 1/2" met multi-adaptor</li> <li>Afvoerslang 1" zwart met ingewerkte hard pvc-spiraal, knik-/slijtvast</li> <li>Ook voor zuiginstallaties geschikt (bijv. lucht, stof en houtspanen)</li> </ul> </p> <p>Bestaande uit: Spiraalslang 1" Messing slangschroefverbinding 1 1/4" x 25 mm Industrieel roestvast stalen Schroefdraadklem 20 - 32 mm</p> <p>Binnen-Ø: 25 mm Wanddikte: 2,5 mm Lengte: 7 m Werkdruk: 1,5 bar Max. druk: 5 bar Temperatuurbestendigheid: -5 - 60°C</p>	628821000
 <p><b>Afvoerset 15 m</b>  <ul style="list-style-type: none"> <li>Voor de aansluiting van alle pompompen met brandweerkoppelingen C = 2"</li> <li>Bouw-/industrieslang 2", hoogvast polyestergaren, rond geweven, van binnen met rubber, verouderings-/ozonbestendig, verrottings-/molmvast</li> <li>Aan beide zijden geïntegreerde lichtmetalen brandweerkoppelingen</li> <li>Koppelingen met roestvast stalen draad geïntegreerd</li> </ul> </p> <p>Bestaande uit: Industrieslang 2" Brandweerkoppelingen C = 2" Nokafstand: 66 mm</p> <p>Binnen-Ø: 52 mm Wanddikte: 2,4 mm Lengte: 15 m Werkdruk: 10 bar Max. druk: 30 bar Temperatuurbestendigheid: 0° - 60°C</p>	0903061294

## Zuigslangsets

- Geschikt voor het zuigen uit put, regenton, vijver of beekje
- Zuigslang 1", transparant met ingewerkte hard pvc-spiraal, knik- en slijtvast
- Zuigkorf met lip voor het aanbrengen van een vlotterkogel

### Zuigslangsets standaard met messing armaturen

- Voor de aansluiting aan de zuigzijde van alle tuinpompen en huiswaterpompen-/automaten met 1" inwendige/uitwendige schroefdraad

	Art. nr.
 <p><b>Zuigslangset standaard 4 m</b> Bestaande uit: Zuigslang 1" Slangklemmen, staal verzinkt Schroefverbinding, 1"-ISD Dubbele nippel 1"-USD Slangmondstuk/O-ring messing, 1"-USD Terugslagventiel messing, 1"-ISD met zuigkorf, roestvast staal Binnen-Ø: 25 mm Wanddikte: 3,2 mm Buigstraal: 100 mm Werkdruk / max. druk: 6 bar / 18 bar Temperatuurbestendigheid: 0° - 60°C Waterkolom (vacuüm): 7 m</p>	0903061227
 <p><b>Zuigslangset standaard 7 m</b> Bestaande uit: Zuigslang 1" Slangklemmen, staal verzinkt Schroefverbinding, 1"-ISD Dubbele nippel 1"-USD Slangmondstuk/O-ring messing, 1"-USD Terugslagventiel messing, 1"-ISD met zuigkorf, roestvast staal Binnen-Ø: 25 mm Wanddikte: 3,2 mm Buigstraal: 100 mm Werkdruk / max. druk: 6 bar / 18 bar Temperatuurbestendigheid: 0° - 60°C Waterkolom (vacuüm): 7 m</p>	0903061235

### Zuigslangsets professioneel met messing armaturen, zware uitvoering

- Voor de aansluiting aan de zuigzijde van alle tuinpompen en huiswaterpompen-/automaten met 1" inwendige schroefdraad

	Art. nr.
 <p><b>Zuigslangset professioneel 4 m</b> Bestaande uit: Zuigpersluchtslang 1" Spanklauwklemmen, staal dubbel verzinkt Zuig-hogedrukkoppeling messing, 1"-mondstuk Snelkoppeling messing, 1"-USD Slangmondstuk/O-ring messing, 1"-USD Terugslagventiel messing, 1"-ISD met zuigkorf, roestvast staal Binnen-Ø: 25 mm Wanddikte: 3,4 mm Buigstraal: 112 mm Werkdruk / max. druk: 8 bar / 24 bar Temperatuurbestendigheid: 0° - 65°C Waterkolom (vacuüm): 9 m</p>	0903061200
 <p><b>Zuigslangset professioneel 7 m</b> Bestaande uit: Zuigpersluchtslang 1" Spanklauwklemmen, staal dubbel verzinkt Zuig-hogedrukkoppeling messing, 1"-mondstuk Snelkoppeling messing, 1"-USD Slangmondstuk/O-ring messing, 1"-USD Terugslagventiel messing, 1"-ISD met zuigkorf, roestvast staal Binnen-Ø: 25 mm Wanddikte: 3,4 mm Buigstraal: 112 mm Werkdruk / max. druk: 8 bar / 24 bar Temperatuurbestendigheid: 0° - 65°C Waterkolom (vacuüm): 9 m</p>	0903061219

## Vlotterkogels



- Geschikt voor het zuigen uit regenton, vijver of beekje
- Voorkomt het aanzuigen van vuildeeltjes
- Wateronttrekking in het zuiverste bereik, net onder het wateroppervlak

	Art. nr.
 <p><b>Vlotterkogel</b> Voor de aansluiting aan de zuigslangsets standaard en professioneel Vlotterkogel PE / 2 ogen, Ø 150 mm Roestvast stalen ring, VA</p>	0903061367
 <p><b>Vlotterkogels</b> Voor de aansluiting op 1"-spiraalzuigslangen Bestaande uit: Vlotterkogel PE / 2 ogen, Ø 150 mm Roestvast stalen ring, VA Slangklem, staal verzinkt Slangmondstuk/O-ring messing, 1"-USD Terugslagventiel messing, 1" met zuigkorf, roestvast staal</p>	0903061359

## Pompmontageset

### Pompmontageset MSS-zuigaansluiting

- Alles-in-1-pakket met montage-instructies met afbeeldingen
- Filter voor de bescherming van de pomp en de sproei-installaties tegen beschadigingen door zand en vuildeeltjes, 28 bar max. druk
- Terugslagventiel: voorkomt het teruglopen van het water in de put of regenton
- Kogelkraan (gesloten): voorkomt het teruglopen van het water in de put, bij onderhoudswerkzaamheden in het zuiggebied, bijv. filterreiniging of demontage van de pomp
- Snelkoppeling als aansluitmogelijkheid voor zuigslangsets
- Afdichtband: dicht af zonder hennep en afdichtingspasta

	Art. nr.
 <p><b>Pompmontageset MSS 310 - HWA/P</b>  <ul style="list-style-type: none"> <li>■ Voor montage aan zuigaansluiting van tuinpompen /huiswaterautomaten met 1" inwendige schroefdraad</li> <li>■ Tuinpompen en huiswaterautomaten hebben een kort filter nodig, gezien hun geringere bouwhoogte</li> </ul> </p> <p>Bouwlengte ca. 310 mm</p> <p>Bestaande uit: Filter voor tuinpompen kort, 1"-messing ISD Wasbaar filterelement, 80 my Dubbele nippel messing, 1"-USD x 1"-USD Terugslagventiel messing, 1"-ISD x 1"-ISD Kogelkraan messing vernikkeld, 1"-ISD x 1"-ISD Snelkoppeling messing, 1"-USD Schroefdraadafdichtband 12 m rol Filtersleutel voor het losmaken van de filterklok</p>	0903061260
 <p><b>Pompmontageset MSS 380-HWW</b>  <ul style="list-style-type: none"> <li>■ Voor de montage aan de zuigaansluiting van alle huiswaterpompen met 1" inwendige schroefdraad</li> </ul> </p> <p>Bouwlengte ca. 380 mm</p> <p>Bestaande uit: Filter voor huiswaterpompen lang, 1" messing ISD Wasbaar filterelement, 80 my Dubbele nippel messing, 1"-USD x 1"-USD Terugslagventiel messing, 1"-ISD x 1"-ISD Kogelkraan messing vernikkeld, 1"-ISD x 1"-ISD Snelkoppeling messing, 1"-USD Buisnippel verzinkt, 1"-USD x 1"-USD x 100 mm Schroefdraadafdichtband 12 m rol Filtersleutel voor het losmaken van de filterklok</p>	0903061278



### Pompmontageset MSD-drukaansluiting

- Alles-in-1-pakket met montage-instructies met afbeeldingen
- Kogelafvoerkraan met mondstuk: aansluitmogelijkheid voor een 3/4"-tuinslang
- Kraanaansluiting: alternatieve aansluitmogelijkheid van een systeem-snelkoppeling
- Afdichtband: dicht af zonder hennep en afdichtingspasta

	Art. nr.	
 <p><b>Pompmontageset MSD 200 - HWW/P</b>  <ul style="list-style-type: none"> <li>■ Voor montage aan de drukaansluiting van alle tuinpompen en huiswaterautomaten met 1" inwendige schroefdraad</li> <li>■ Met blinde dop voor het makkelijk vullen van het pompelement met water (bijv. gieter)</li> </ul> </p> <p>Bouwlengte ca. 200 mm</p> <p>Bestaande uit: Buisnippel verzinkt, 1"-USD x 1"-USD x 100 mm T-stuk verzinkt, 1"-ISD x 3/4"-ISD x 1"-ISD Kogelafvoerkraan messing vernikkeld, 3/4"-ISD x 1"-USD x 3/4"-mondstuk Kraanaansluiting, 1"-ISD Snelkoppeling messing, 1"-USD Blinde dop snelkoppeling messing Schroefdraadafdichtband 12 m rol</p>	0903061251	01
 <p><b>Pompmontageset MSD 1000 - HWA</b>  <ul style="list-style-type: none"> <li>■ Voor de montage aan de drukaansluiting van alle huiswaterpompen/-automaten met 1"-uitwendige schroefdraad</li> <li>■ Wandmontage voorkomt hefboomkrachten van de waterkraan op de huiswaterautomaat</li> </ul> </p> <p>Persluchtslang voor flexibele aansluiting, 8 bar werkdruk - 24 bar max. druk Bouwlengte ca. 1000 mm</p> <p>Bestaande uit: Persluchtslang, 1 m x 3/4" Spanklauwklemmen staal-verzinkt, 23-25 mm Hoek-slangschroefverbinding messing, 1"-ISD x 3/4"-mondstuk Slangmondstuk met O-ring messing, 3/4"-USD x 3/4"-mondstuk Wandschijf messing, 3/4"-ISD x 3/4"-ISD Kogelafvoerkraan messing vernikkeld, 3/4"-ISD x 1"-USD x 3/4"-mondstuk Kraanaansluiting, 1"-ISD Schroefdraadafdichtband 12 m rol</p>	0903061243	02 03 04 05 06 07 08

## Terugslagventielen

- Voor de aansluiting op de zuigzijde van alle tuinpompen en huiswaterpompen en -automaten
- Zorgt voor een wrijvingsloze werking en korte herstarttijd bij opnieuw starten
- Voorkomt het leeglopen van de pomp bij het uitschakelen

	Art. nr.	
 <p><b>Terugslagventiel messing 1"</b> Aansluitschroefdraad: 1"-USD x 1"-ISD</p>	628803000*	12
 <p><b>Terugslagventiel messing 1 1/4"</b> Aansluitschroefdraad: 1 1/4"-USD / x 1 1/4"-ISD</p>	628805000*	13

\* ZB-verpakt

### Filters voor tuinpompen en huiswaterpompen/-automaten

- Voor de aansluiting op de zuigleiding van alle tuinpompen en huiswaterpompen/-automaten
- Tuinpompen en huiswaterautomaten hebben een kort filter nodig, gezien hun geringere bouwhoogte
- Filter beschermt de pomp en sproei-installaties tegen beschadigingen door zand en vuildeetjes
- Behuizing en deksel van slagvast polypropyleen
- Aansluitingen met messing inwendige schroefdraad
- Temperatuurbestendigheid van 0 tot 60°C

	Art. nr.
 <p><b>Filter 1" kort</b></p> <p>Hoogte: 190 mm Diameter: 120 mm Waterdoorstroming: 6.200 l/h Max. druk: 28 bar Werkdruk: 8 bar</p>	0903016450
 <p><b>Filter 1" kort, met afwasbaar filterelement</b></p> <ul style="list-style-type: none"> <li>■ Inclusief afwasbaar filterelement met nylonmateriaal 80 my, tegen zeer fijn zand en vaste materialen</li> </ul> <p>Hoogte: 190 mm Diameter: 120 mm Waterdoorstroming: 6.200 l/h Max. druk: 28 bar Werkdruk: 8 bar</p>	0903050314
 <p><b>Filter 1 1/4" kort, met afwasbaar filterelement</b></p> <ul style="list-style-type: none"> <li>■ Inclusief afwasbaar filterelement met nylonmateriaal 80 my, tegen zeer fijn zand en vaste materialen</li> </ul> <p>Hoogte: 190 mm Diameter: 120 mm Waterdoorstroming: 6.200 l/h Max. druk: 28 bar Werkdruk: 8 bar</p>	628816000
 <p><b>Filter 1" lang</b></p> <p>Hoogte: 310 mm Diameter: 120 mm Waterdoorstroming: 6.400 l/h Max. druk: 28 bar Werkdruk: 8 bar</p>	0903009250
 <p><b>Filter 1" lang, met afwasbaar filterelement</b></p> <ul style="list-style-type: none"> <li>■ Inclusief afwasbaar filterelement met nylonmateriaal 80 my, tegen zeer fijn zand en vaste materialen</li> </ul> <p>Hoogte: 310 mm Diameter: 120 mm Waterdoorstroming: 6.400 l/h Max. druk: 28 bar Werkdruk: 8 bar</p>	0903050306
 <p><b>Filter 1 1/4" lang, met afwasbaar filterelement</b></p> <ul style="list-style-type: none"> <li>■ Inclusief afwasbaar filterelement met nylonmateriaal 80 my, tegen zeer fijn zand en vaste materialen</li> </ul> <p>Hoogte: 310 mm Diameter: 120 mm Waterdoorstroming: 6.400 l/h Max. druk: 28 bar Werkdruk: 8 bar</p>	628817000
 <p><b>Filter 1 1/2" lang</b></p> <p>Hoogte: 310 mm Diameter: 120 mm Waterdoorstroming: 13.800 l/h Max. druk: 28 bar Werkdruk: 8 bar</p>	0903014253

### Filterelementen

#### Wegwerp-filterelement

- Element met gewikkelde draad, 20 my
- Beschermt pomp en sproei-installaties tegen beschadigingen door zeer fijn zand en vaste stoffen



	Aansluitschroefdraad	Uitvoering	Art. nr.
	1"	kort	0903028432*
	1"	lang	0903028351*

#### Wasbaar filterelement

- Afwasbaar element met nylonmateriaal, 80 my
- Beschermt pomp en sproei-installaties tegen beschadigingen door zand en vaste materialen

	Aansluitschroefdraad	Uitvoering	Art. nr.
	1"	kort	0903028440*
	1 1/4"	kort	628818000*
	1"	lang	0903028360*
	1 1/4" + 1 1/2"	lang	0903028416*
	1"	lang	628804000*

### Toebehoren voor filters

	Art. nr.
 <p><b>Filtersleutel</b></p> <ul style="list-style-type: none"> <li>■ Voor het losmaken van de filterklok</li> </ul> <p>Binnen-Ø: 120 mm</p>	0903058005*
 <p><b>Filterafdichtingsset</b></p> <p>Past bij 1"- en 1 1/2"-filter</p> <p>Bestaande uit:</p> <ul style="list-style-type: none"> <li>1x O-ring filterklok, Ø 88 x 3,5 mm</li> <li>1x platte afdichting filterelement, Ø 52 x 40 x 4 mm</li> <li>2x platte afdichting filterelement, Ø 52 x 27 x 4 mm</li> </ul>	0903061316*

\* ZB-verpakt

## Droogloopbeveiliging

	Art. nr.
 <p><b>Hydromat HM 3 - Elektronische druschakelaar met droogloopbeveiliging</b></p> <ul style="list-style-type: none"> <li>■ Automatische besturing: inschakelen van de pomp bij wateronttrekking en uitschakelen bij het bereiken van de maximumdruk</li> <li>■ Droogloopbeveiliging: automatische uitschakeling bij ontbrekend transportmedium (ondichte zuigleiding, opdrogen van de watervoorraad)</li> <li>■ LED-display voor de controle van de bedrijfstoestand</li> <li>■ Membraan en veer om het effect van drukstoten op te heffen</li> <li>■ Veiligheidsventiel om waterlekkage bij beschadiging van het membraan te voorkomen</li> <li>■ Snelle en eenvoudige montage</li> <li>■ Ideaal voor het ombouwen van een tuinpomp tot een huiswaterautomaat</li> <li>■ Ook geschikt voor dieptebron-/dompeldrukpompen</li> </ul> <p>Inschakeldruk: ca. 1,5 bar                      Stroomspanning: 115 V / 230 V                      Frequentie: 50/60 Hz                      Beschermingsklasse: IP 65                      Max. stroomsterkte: 16(8) A-1,5 kW                      Max. werkdruk: 10 bar                      Max. bedrijfstemperatuur: 0° tot 60°C                      Aansluiting:                      Drukaansluiting 1"-USD                      Apparaataansluiting 1"-USD                      Adapter messing 1"-ISD x 1"-USD</p>	628799000
 <p><b>Droogloopbeveiliging-stopschakelaar</b></p> <ul style="list-style-type: none"> <li>■ Droogloopbeveiliging voor huiswaterpompen, -automaten, tuin-, vijver- en dompeldrukpompen</li> <li>■ Vlotterschakelaar met 10 meter kabellengte</li> <li>■ Bij het zuigen uit regentonnen, vijvers of beekjes schakelt de vlotterschakelaar de pompen afhankelijk van het waterpeil automatisch in en uit</li> <li>■ Stekker/contactdoos-combinatie</li> </ul>	0903028521

## Gewapende slang

	Art. nr.
 <p><b>Gewapende slang</b></p> <ul style="list-style-type: none"> <li>■ Voor de aansluiting op de zuig-/drukzijde van alle huiswaterpompen/-automaten met 1"-uitwendige/inwendige schroefdraad aan vast geïnstalleerde waterleidingen</li> <li>■ Absorbeert stroomgeluid en zorgt voor een hoge veiligheid door dubbele persing bij de aansluitarmaturen</li> <li>■ Roestvast stalen mantel 1", binnenin latex kern</li> <li>■ Roestvaste armaturen</li> </ul> <p>Bestaande uit:                      Gewapende slang, 1"-USD x 1"-ISD                      Afdichting Ø 30 x 23 x 3 mm</p> <p>Binnen-Ø: 25 mm                      Wanddikte: 4 mm                      Lengte: 500 mm                      Werkdruk: 6 bar                      Max. druk: 18 bar                      Temperatuurbestendigheid: 0° - 65°C</p>	0903061340*

\* ZB-verpakt

## Tuinsproeiers

- Multifunctioneel voor reiniging en irrigatie
- Stabiele metalen uitvoering met lamellengreep en vergrendeling
- Messing aansluiting, compatibel met alle gangbare steeksystemen
- Traploos regelbare waterhoeveelheid via afzonderlijke draaiknop
- Waterstraal regelbaar van harde volle straal tot fijne sproeiveel
- Zachte kunststof ring aan de sproeikop ter bescherming tegen beschadigingen
- Handventiel met vergrendeling

	Art. nr.
 <p><b>Spuitsproeier SB 2</b></p> <ul style="list-style-type: none"> <li>■ Waterstraalvormen traploos regelbaar van harde volle straal tot fijne sproeiveel</li> </ul>	0903063122*
 <p><b>Tuinsproeier GB 7</b></p> <ul style="list-style-type: none"> <li>■ 7 waterstraalvormen van volle straal tot fijne sproeiveel</li> </ul>	0903060778*
 <p><b>Gietstaaf GS 10</b></p> <ul style="list-style-type: none"> <li>■ 10 waterstraalvormen van volle straal tot fijne sproeiveel</li> <li>■ Grote reikwijdte, daardoor hoeft u bijv. bloemperken niet te betreden</li> <li>■ Ideaal voor het besproeien van hangende bloempotten</li> </ul> <p>Lengte: 920 mm</p>	0903063130*

## Tuinberegeningssysteem

	Art. nr.
 <p><b>Vlaksproeier FR 9</b></p> <ul style="list-style-type: none"> <li>■ Stabiele metalen uitvoering voor mobiel gebruik en stabiliteit</li> <li>■ Uitneembare vuilzeef voor de bescherming van sproeiers tegen beschadigingen door zand en vuildeeltjes</li> <li>■ Messing koppelstekker, compatibel met alle gangbare steeksystemen</li> <li>■ Multifunctioneel voor de bewatering van vlakken of kleine voortuinen</li> <li>■ 9 sproeivlakken, van cirkel of rechthoek tot sproeiveel</li> <li>■ Gewenst sproeivlak via het draaien van de sproeierschijf instelbaar</li> </ul> <p>Sproeivlakken:                      Cirkel-Ø = max. 10 m / 80 m<sup>2</sup>                      Halve cirkel r = max. 8 m / 100 m<sup>2</sup>                      Vierkant max. 8 x 8 m / 64 m<sup>2</sup>                      Rechthoek max. 16 x 2 m / 32 m<sup>2</sup></p> <p>Aansluiting:                      Wartelmoer messing, 3/4"-ISD                      Koppelstekker messing, 3/4"-USD</p>	0903063149

## Schroefdraadafdichtband

	Art. nr.
 <p><b>Schroefdraadafdichtband</b></p> <ul style="list-style-type: none"> <li>■ Dicht af zonder hennep en afdichtingspasta</li> <li>■ Voor metalen en kunststof schroefverbindingen</li> </ul> <p>Lengte op rol: 12 m                      Breedte: 12 mm                      Dikte: 0,1 mm</p>	0901026319*

\* ZB-verpakt

## M+ systeem: machine en toebehoren perfect op elkaar afgestemd voor maximale prestaties.

Machines en toebehoren worden bij Metabo al bij de ontwikkeling optimaal op elkaar afgestemd en samen getest. Uw meerwaarde: maximale prestaties door het effect van Metabo+ systeem.

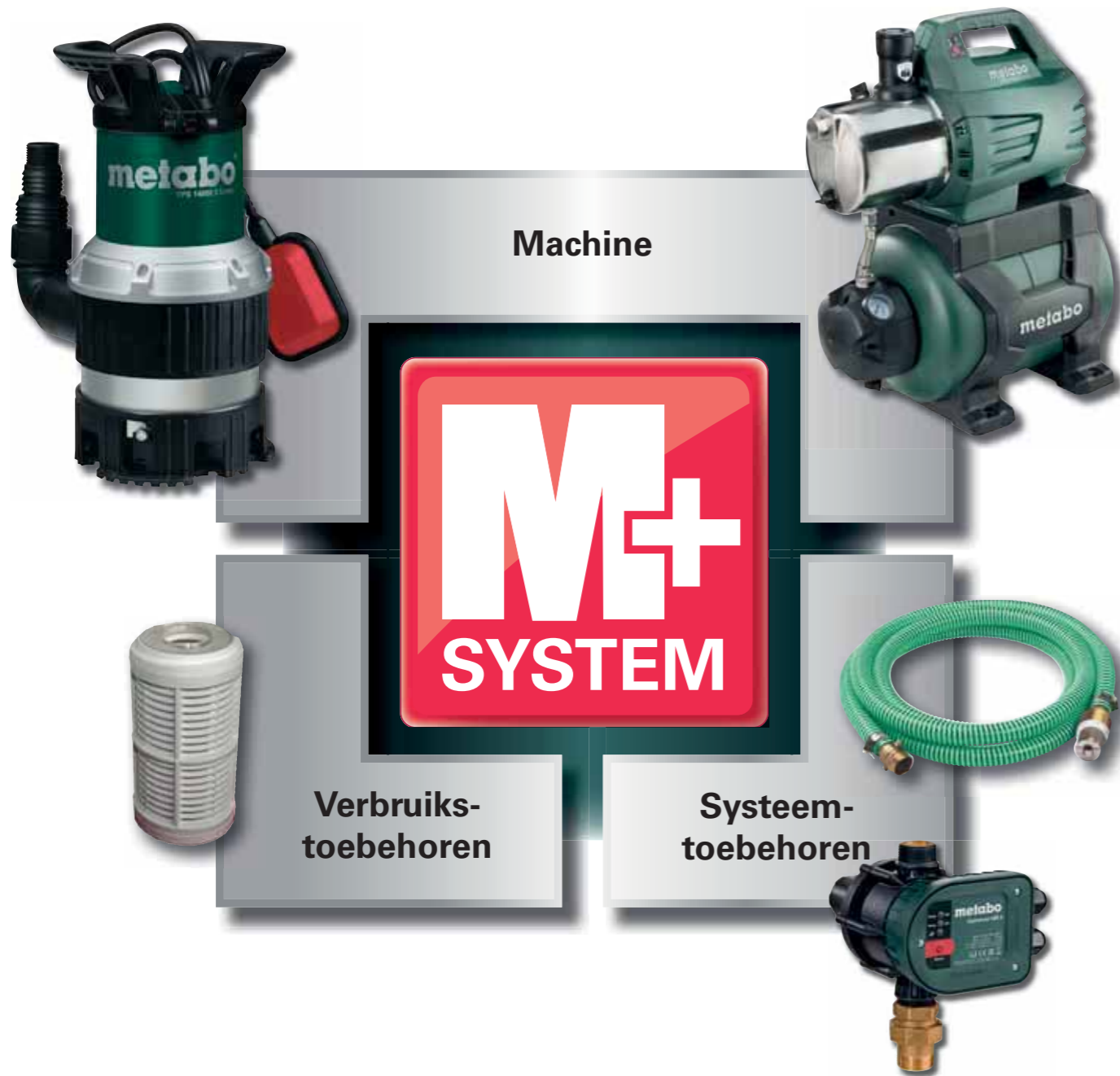

## Heggenscharen

# Heggenscharen: licht, stil, krachtig.

Metabo heggenscharen zorgen al tientallen jaren voor de norm op de markt. Met gepatenteerde greepsystemen, robuuste motoren, hoogwaardige messen en voortreffelijke ergonomie zijn ze altijd de juiste keuze voor de professionele gebruiker. Of het nu met kabel is of als accu-machine: de Metabo heggenscharen behoren tot de absolute top in de markt en bieden naast een gering gewicht maximale veiligheid met snelstopfunctie, veiligheidskoppeling en aanstootbescherming.



**Kabelwisselkap (serie 87 en 88)**  
Bijzonder servicevriendelijk! Hierdoor kan het netsnoer veel makkelijker door een monteur worden vervangen. Dat bespaart tijd en geld.

**Koolborstelwisselkap (alleen serie 88)**  
Bijzonder servicevriendelijk! Hierdoor kunnen de koolborstels veel makkelijker door een monteur worden vervangen. Dat bespaart tijd en geld.

**Aanstootbescherming**  
De extra grote bescherming voorkomt terugslag op de machine en gebruiker, bijv. bij het stoten tegen muren, stammen of stenen.

**Kabeltrekontlasting-inrichting**  
Voorkomt zeer effectief het losraken van de stekker uit de contra-stekker van de verlengkabel

**Geoptimaliseerde luchtgeleiding (serie 87 en 88)**  
De afgewerkte lucht stroomt naar beneden weg. Daardoor wordt voorkomen dat er bij de gebruiker lucht in zijn ogen wordt geblazen.

**Snelstop binnen 0,05 seconden**  
Deze werkt, als één van beide schakelementen niet wordt ingedrukt. Zo kan er niet meer per ongeluk in de draaiende messen worden gegrepen.

**Metabo S-automatic veiligheidskoppeling**  
Beschermt messen en overbrenging bij blokkering door obstakels

**Tweetraps gereduceerde tandwieloverbrenging**  
voor bijzonder hoge capaciteit

HS 8865



**Speciale mesgeometrie**  
Messen met speciale geometrie voor geringe slijtage en daarmee 200% langere standtijd.



**Meer reikwijdte**  
Gepatenteerd Metabo greepsysteem met extra schakelaar voor max. 50% meer reikwijdte.

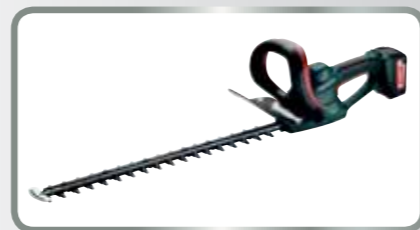

**AHS 36 V / AHS 36-65 V**  
De lichtgewichten onder de professionele heggenscharen van de 36 V-klasse.

18 V  
36 V



**Technische gegevens**

	Accu-heggenschaar AHS 18-55 V	Accu-heggenschaar AHS 36 V	Accu-heggenschaar AHS 36-65 V
Type accu-pack	Li-Ion / LiHD	Li-Ion	Li-Ion
Spanning van de accu-pack	18 V	36 V	36 V
Looptijd per accu-lading	70 min	85 min	85 min
Snoeidikte	18 mm	18 mm	18 mm
Snoeilengte	53 cm	53 cm	63 cm
Aantal sneden bij nullasttoerental	2.700 /min	2.700 /min	2.700 /min
Gewicht (met accu-pack)	3,8 kg	3,9 kg	4,1 kg

**Met:**

Art. nr.	600463	602177	602203
Li-Power accu-pack (36 V/2,5 Ah)		■	
2 Li-Power accu-packs (36 V/2,5 Ah)			■
2 LiHD accu-packs (18 V/4,0 Ah)	■		
Supersnellader ASC Ultra »AIR COOLED«			■
Lader ASC 30-36 V »AIR COOLED«	■	■	
Opberghuls	■	■	■

Overige varianten vindt u in de Metabo-prijslijst en op internet

**Productvoordelen**

- De lichtgewicht onder de professionele heggenscharen van de 36 V-klasse
- Messen met speciale geometrie voor geringe slijtage en daarmee 200% langere standtijd
- Zuivere sneden door aan beide zijden diamantgeslepen mes-tanden in een hoek van 30°
- Veiligheids-ondermessen voor hoge werkveiligheid
- Hoge capaciteit door 2-traps gereduceerde tandwieloverbrenging
- Aangenaam werken door trillingsarme loop, een perfecte ergonomie en een softgrip-handgreep
- Veiligheid door elektronische snelstop voor mes (in 0,3 seconden)
- Aanstootbescherming beschermt gebruiker en overbrenging tegen terugslagen
- Accu-packs met capaciteitsaanduiding voor controle van de laadtoestand

**Systeemcomponenten**

Toebehoren → 575 | Accu-packs → 72

01  
02  
03  
04  
05  
06  
07  
08  
09  
10  
11  
12  
13  
14  
15



Technische gegevens	Heggenschaar HS 45	Heggenschaar HS 55	Heggenschaar HS 65
Snoeidikte	18 mm	18 mm	18 mm
Snoeilengte	45 cm	55 cm	65 cm
Mesafstand	28 mm	28 mm	28 mm
Aantal sneden bij nullastoerental	3.100 /min	3.100 /min	3.100 /min
Opgenomen vermogen	450 W	450 W	450 W
Gewicht (zonder netsnoer)	3,4 kg	3,6 kg	3,8 kg
Kabellengte	0,3 m	0,3 m	0,3 m

**Met:**

Art. nr.	620016	620017	620018
Aanstootbescherming	■	■	■
Opbergkoker	■	■	■

- Productvoordelen**
- Gepatenteerde mechanische snelstop voor mes (in 0,05 seconden) voor meer veiligheid
  - Zuivere sneden door aan beide zijden diamantgeslepen mes-tanden in een hoek van 30°
  - Veiligheids-ondermessen voor hoge werkveiligheid
  - Metabo S-automatic veiligheidskoppeling: beschermt messen en overbrenging bij blokkering door obstakels
  - Kabeltrekontlasting voorkomt het per ongeluk loskoppelen van de kabel-steekverbinding
  - Aanstootbescherming beschermt gebruiker en overbrenging tegen terugslagen

**Systeemcomponenten**

Toebehoren → 575



Technische gegevens	Heggenschaar HS 8745	Heggenschaar HS 8755	Heggenschaar HS 8765
Snoeidikte	20 mm	20 mm	20 mm
Snoeilengte	45 cm	55 cm	65 cm
Mesafstand	34 mm	34 mm	34 mm
Aantal sneden bij nullastoerental	3.100 /min	3.100 /min	3.100 /min
Opgenomen vermogen	560 W	560 W	560 W
Gewicht (zonder netsnoer)	3,8 kg	3,9 kg	4 kg
Kabellengte	0,3 m	0,3 m	0,3 m

**Met:**

Art. nr.	608745	608755	608765
Aanstootbescherming	■	■	■
Opbergkoker	■	■	■

- Productvoordelen**
- Gepatenteerd Metabo greepsysteem met extra schakelaar voor max. 50% meer reikwijdte
  - Gering gewicht voor krachtbesparend werken
  - Gepatenteerde mechanische snelstop voor mes (in 0,05 seconden) voor meer veiligheid
  - Messen met speciale geometrie voor geringe slijtage en daarmee 200% langere standtijd
  - Zuivere sneden door aan beide zijden diamantgeslepen mes-tanden in een hoek van 30°
  - Veiligheids-ondermessen voor hoge werkveiligheid
  - Metabo S-automatic veiligheidskoppeling: beschermt messen en overbrenging bij blokkering door obstakels
  - Moeiteloos werken door ergonomisch gevormde beugelgreep en optimale positie van het zwaartepunt
  - Tegenlopende schaarmessen voor optimale rustige loop
  - Gebruikersvriendelijke geleiding van de afgewerkte lucht van de machine in elke werksituatie
  - Servicevriendelijk dankzij kabelwisselkap
  - Kabeltrekontlasting voorkomt het per ongeluk loskoppelen van de kabel-steekverbinding
  - Aanstootbescherming beschermt gebruiker en overbrenging tegen terugslagen

**Systeemcomponenten**

Toebehoren → 575



Technische gegevens	Heggenschaar HS 8855	Heggenschaar HS 8865	Heggenschaar HS 8875
Snoeidikte	26 mm	26 mm	26 mm
Snoeilengte	55 cm	65 cm	75 cm
Mesafstand	34 mm	34 mm	34 mm
Aantal sneden bij nullastoerental	2.900 /min	2.900 /min	2.900 /min
Opgenomen vermogen	660 W	660 W	660 W
Gewicht (zonder netsnoer)	4,1 kg	4,2 kg	4,4 kg
Kabellengte	0,3 m	0,3 m	0,3 m

**Met:**

Art. nr.	608855	608865	608875
Aanstootbescherming	■	■	■
Opbergkoker	■	■	■

- Productvoordelen**
- 2-traps gereduceerde tandwieloverbrenging voor zeer hoge capaciteit
  - Gepatenteerd Metabo greepsysteem met extra schakelaar voor max. 50% meer reikwijdte
  - Gering gewicht voor krachtbesparend werken
  - Gepatenteerde mechanische snelstop voor mes (in 0,05 seconden) voor meer veiligheid
  - Messen met speciale geometrie voor geringe slijtage en daarmee 200% langere standtijd
  - Zuivere sneden door aan beide zijden diamantgeslepen mes-tanden in een hoek van 30°
  - Veiligheids-ondermessen voor hoge werkveiligheid
  - Metabo S-automatic veiligheidskoppeling: beschermt messen en overbrenging bij blokkering door obstakels
  - Moeiteloos werken door ergonomisch gevormde beugelgreep en optimale positie van het zwaartepunt
  - Tegenlopende schaarmessen voor optimale rustige loop
  - Gebruikersvriendelijke geleiding van de afgewerkte lucht van de machine in elke werksituatie
  - Zeer servicevriendelijk dankzij koolborstel- en kabelwisselkap
  - Kabeltrekontlasting voorkomt het per ongeluk loskoppelen van de kabel-steekverbinding
  - Aanstootbescherming beschermt gebruiker en overbrenging tegen terugslagen

### Toebehoren voor heggenscharen



#### Onderhoudsolie voor heggenscharen

- Op basis van natuurlijke olie, biologisch afbreekbaar

		Art. nr.
	<b>Onderhoudsolie-spray voor heggenscharen</b> Spraybus met 0,3 liter inhoud Verkoopenheid: 1 Verpakt per: 6	630475000
	<b>Onderhoudsolie voor heggenscharen 1 l</b> Verkoopenheid: 1 Verpakt per: 6	630474000

### Toebehoren voor kettingzagen

#### Zaagkettingen

		Art. nr.
	<b>Zaagketting</b> Voor Kt 1441; deling: 3/8"; aandrijfschakels: 57	631670000*
	<b>Zaagketting</b> Voor Kt 1440; deling: 3/8" ; aandrijfschakels: 59	631435000*

#### Systemcomponenten

Toebehoren → 575

\* ZB-verpakt

01  
02  
03  
04  
05  
06  
07  
08  
09  
10  
11  
12  
13  
14  
15



## MetaLoc

- Extreem robuuste, breukvaste boxen met brede draaggreep
- Doordacht opbergstelsel binnenin de box...
  - de juiste toebehoren is altijd bij de juiste machine
  - speciale inzetelementen voor de opslag van toebehoren en kleine onderdelen
- ... en van box naar box
  - Boxen kunnen gestapeld en aan elkaar gekoppeld worden
  - Overzichtelijk magazijnsysteem in de werkplaats, in de auto, overal
- Talrijke toepassingen bijv. door individueel samen te stellen schuimrubberen vakverdelers (toebehoren)
- Zelfs bij extreme temperaturen blijft de MetaLoc in topvorm (-40° tot +90°C)
- Geen uitstekende delen, daardoor geen gevaar om ergens achter te blijven hangen, bijv. op de bouwplaats

## MetaLoc



**MetaLoc II**  
Afmetingen: 396 x 296 x 157,5 mm

	Art. nr.
<b>MetaLoc II</b> MetaLoc II, leeg, zonder inzetelementen	626431000
<b>MetaLoc II</b> Geschikt voor SRE 4350/ 4351 TurboTec	626442000
<b>MetaLoc II</b> Geschikt voor alle accu-boorschroefmachines en accu-klopboormachines	626446000
	626449000



**MetaLoc III**  
Afmetingen: 396 x 296 x 210 mm

	Art. nr.
<b>MetaLoc III</b> lege MetaLoc III, zonder inzetelementen	626432000
<b>MetaLoc III</b> Geschikt voor SXE 425/ 450 TurboTec	626436000



**MetaLoc IV**  
Afmetingen: 396 x 296 x 315 mm

	Art. nr.
<b>MetaLoc IV</b> lege MetaLoc IV, zonder inzetelementen	626433000
<b>MetaLoc IV</b> Geschikt voor KS 55 FS, KSE 55 Vario, KS 66 Plus, KS 68 Plus	626438000

## Toebehoren voor de MetaLocs

**Metadepot**

- Voor de praktische opname van buizen, kabels en toebehoren
- Maakt de combinatie mogelijk van de Metabo-alleszuigers met het MetaLoc-systeem
- Talrijke toepassingen bijv. door individueel samen te stellen schuimrubberen vakverdelers (toebehoren)
- Zelfs bij extreme temperaturen blijft de MetaLoc in topvorm (-40° tot +90°C)

Geschikt voor: ASR 2025, ASR 2050, SHR 2050 M, ASR 25 L SC, ASR 50 L SC, ASR 50 M SC  
Verkoopenheid: 1

**Onderstel AS 18 L PC / MetaLoc**

- Voor maximale veiligheid en flexibiliteit kunnen MetaLoc en accu-alleszuiger AS 18 L PC met sluitingen vastgezet worden
- Twee vastzetbare zwenkwielen zorgen voor voortreffelijke mobiliteit

geschikt voor: AS 18 L PC en MetaLoc  
Verkoopenheid: 1



NIEUW

## Kunststof koffer

## Kunststof koffer MC 10 / MC 20



- Kunststof koffer van bijzonder robuust materiaal met stevige metalen sluitingen voor een lange levensduur
- Geoptimaliseerde handgreep voor het moeiteloos dragen van twee koffers in één hand
- Optionele uitbreiding van de koffer door de toebehorenboxen "PlusBox R" en "PlusBox L" (toebehoren). Er kunnen max. twee PlusBoxen aan de zijkant van de koffer worden aangebracht.

	Art. nr.
<b>Kunststof koffer MC 20 neutraal</b> Kunststof koffer met geperforeerd schuimstof inzetelement voor de individuele vormgeving. Passend bij Metabo boor- en klopboormachines, accu-boorschroefmachines, accu-klopboormachines, boorhamers, combihamers, multihamers (2-3 kg-klasse), alle Metabo haakse slijpers (net + accu) tot schijven-Ø 125 mm, lakfrees, decoupeerzagen, schroevendraaiers enz. Afmetingen: 495 x 320 x 132 mm	623854000
<b>Kunststof koffer MC 20 WS</b> Kunststof koffer passend bij alle Metabo haakse slijpers tot schijven-Ø 125 mm. Afmetingen: 495 x 320 x 132 mm	623857000
<b>Kunststof koffer MC 10 Accu-BS / Accu-SB</b> Kunststof koffer passend bij alle accu-boorschroefmachines, accu-klopboormachines en accu-slagmoersleutels Afmetingen: 495 x 320 x 112 mm	623855000
<b>Kunststof koffer MC 10 BH / SB</b> Kunststof koffer passend bij alle boorhamers, combihamers (behalve KHE 3250 en KHE 3251), multihamers (2-3 kg-klasse) en alle klopboormachines Afmetingen: 495 x 320 x 112 mm	623856000
<b>Kunststof koffer MC 10 STE</b> Kunststof koffer passend bij alle Metabo-decoupeerzagen met tandwielhuis van aluminium persgietwerk Afmetingen: 495 x 320 x 112 mm	623858000

## Plusboxen voor koffers MC 10 / MC 20



- Kunststof Plusbox voor het individueel bewaren van diverse toebehoren
- Optionele uitbreiding van de machinekoffers MC 10 en MC 20
- Er kunnen max. twee PlusBoxen aan de zijkant van de koffer worden aangebracht
- Standaard uitgerust met drie scheidingswanden en een wandhouder



	Art. nr.
<b>PlusBox L</b> Speciaal om aan de linkerzijde van de koffer aan te brengen Afmetingen: 116 x 320 x 112 mm	623851000
<b>PlusBox R</b> Speciaal om aan de rechterzijde van de koffer aan te brengen Afmetingen: 116 x 320 x 112 mm	623852000



## Overige kunststof koffers

	Art. nr.
 <b>Kunststof koffer</b> Kunststof koffer passend bij alle Metabo haakse slijpers Ø 180 mm en 230 mm Afmetingen: 175 x 730 x 315 mm	625451000

## Metalen transportkoffers

	Art. nr.
 <b>Metalen transportkoffer</b> Voor alle haakse slijpers met slijpschijf-Ø 180 mm en 230 mm Afmetingen: 170 x 675 x 275 mm	623874000
 <b>Metalen transportkoffer</b> Voor schaafmachine Ho 0882 Afmetingen: 195 x 395 x 285 mm	631382000

## Gereedschapstassen

- Comfortabele voering van de zijkant en gevoerde schouderriem
- Drie reflecterende Metabo-logo's voor optimale zichtbaarheid
- Stevige, geïntegreerde bodemplaat met opstaande randen ter bescherming van de tasinhoud
- Materiaal: waterbestendig en scheurbestendig 600D polyester

	Art. nr.
 <b>Gereedschapstas (klein)</b> <ul style="list-style-type: none"> <li>■ Robuuste en compacte gereedschapstas</li> <li>■ 3 vakverdelingen aan de binnenkant met klittenband-riem voor 2 accu-packs en 1 lader</li> <li>■ Ruime tas met ritssluiting aan de buitenzijde en 2 kleine vakken extra aan het hoofdeinde</li> <li>■ met klittenbandsluiting om alles snel bij de hand te hebben</li> <li>■ Afmetingen (lxbxh): 460 x 260 x 280 mm</li> </ul>	657006000
 <b>Gereedschapstas (groot)</b> <ul style="list-style-type: none"> <li>■ Grote, praktische gereedschapstas</li> <li>■ 5 vakverdelingen aan de binnenkant met klittenband-riem voor 3 accu-packs, 1 lader en voor toebehoren</li> <li>■ 2 ruime vakken met ritssluiting aan de buitenkant en 3 kleine extra vakken om alles snel bij de hand te hebben</li> <li>■ Afmetingen (lxbxh): 670 x 290 x 325 mm</li> </ul>	657007000

Veiligheidsbrillen		
	Verkoopenheid / baliedisplay	Art. nr.
 <p><b>Veiligheidsbril</b></p> <ul style="list-style-type: none"> <li>■ Perfecte bescherming rondom, groot zichtveld door speciaal gevormd glas</li> <li>■ Uitstekende ventilatie door optimaal geïntegreerd beugelconcept</li> <li>■ Speciale coating (buiten krasvrij, binnen aanslagvrij)</li> <li>■ Glas kleurloos, UV 2 - 1,2</li> </ul>	<p>1 stuks / 5 stuks</p> 	623751000*
 <p><b>Veiligheidsbril</b></p> <ul style="list-style-type: none"> <li>■ Perfecte bescherming rondom, groot zichtveld door speciaal gevormd glas</li> <li>■ Uitstekende ventilatie door optimaal geïntegreerd beugelconcept</li> <li>■ Speciale coating (buiten krasvrij, binnen aanslagvrij)</li> <li>■ Glas grijs, UV 5 - 2,5</li> </ul>	<p>1 stuks / 5 stuks</p> 	623752000

Werkhandschoenen M1		
 <ul style="list-style-type: none"> <li>■ Precies passende beschermende handschoen</li> <li>■ Afwerking uit stroef, zacht Amara-leer in de handpalm; hoge mate van flexibiliteit en houvast</li> <li>■ Bescherming tegen mechanische belasting</li> <li>■ Slijtagebestendig; ademend</li> <li>■ Bevat geen stoffen waarvan bekend is dat ze allergieën veroorzaken</li> <li>■ DIN EN 388 (2121)</li> </ul>		Art. nr.
Werkhandschoenen M1, maat 9		623757000*
Werkhandschoenen M1, maat 10		623758000*

Werkhandschoenen M2		
 <ul style="list-style-type: none"> <li>■ Goed passende gebreide handschoen met 5 vingers van PA/ Spandex; handpalmcoating van zwarte nitril/ PU</li> <li>■ Ademend</li> <li>■ Uitstekende stevige greep</li> <li>■ Bevat geen stoffen waarvan bekend is dat ze allergieën veroorzaken</li> <li>■ DIN EN 388 (3131)</li> </ul>		Art. nr.
Werkhandschoenen M2, maat 9		623759000*
Werkhandschoenen M2, maat 10		623760000*

Bit-box, 9-delig		
<ul style="list-style-type: none"> <li>■ Bits van chroom-vanadium-staal (S2-kwaliteit); bits met kleurcodering: om snel en eenvoudig de passende bit te vinden; hoogwaardige, robuuste box</li> <li>■ Magnetische bithouder</li> </ul>		
<p><b>bestaande uit</b></p>  <p>S2-bits, l = 25 mm (8 stuks):</p> <ul style="list-style-type: none"> <li>⊕ PH1, PH2</li> <li>⊕ PZ1, PZ2</li> <li>⦿ SL5,5</li> <li>⦿ H4</li> <li>⊕ T20, T25</li> </ul> <p>1 x magnetische bithouder</p>	<p>1 stuks / 21 stuks</p> 	630419000



Bit-box, 15-delig		
<ul style="list-style-type: none"> <li>■ Bits van chroom-vanadium-staal (S2-kwaliteit); bits met kleurcodering: om snel en eenvoudig de passende bit te vinden; hoogwaardige, robuuste box</li> <li>■ Magnetische snelwisseladapter</li> </ul>		
<p><b>bestaande uit:</b></p>  <p>S2-bits, l = 25 mm (14 stuks):</p> <ul style="list-style-type: none"> <li>⊕ PH1, PH2</li> <li>⊕ PZ1, PZ2</li> <li>⦿ SL4, SL6</li> <li>⦿ H3, H4, H5</li> <li>⊕ T10, T15, T20, T25, T30</li> </ul> <p>1 x magnetische snelwisselbithouder</p>	<p>1 stuks / 24 stuks</p> 	626703000

Bit-box en ratelset, 26-delig		
<ul style="list-style-type: none"> <li>■ Bits van chroom-vanadium-staal (S2-kwaliteit); bits met kleurcodering: om snel en eenvoudig de passende bit te vinden; hoogwaardige, robuuste box</li> <li>■ Hoogwaardige ratel; dopsleutel van chroom-vanadium-staal</li> </ul>		
<p><b>bestaande uit:</b></p>  <p>S2-bits, l = 25 mm (18 stuks):</p> <ul style="list-style-type: none"> <li>⊕ PH1, PH2, PH3</li> <li>⊕ PZ1, PZ2, PZ3</li> <li>⦿ SL4, SL5,5, SL6,5</li> <li>⦿ H3, H4, H5, H6</li> <li>⊕ T10, T15, T20, T25, T30</li> </ul> <p>Dopsleutel (6 stuks): 1/4", 6 mm, 7 mm, 8 mm, 10 mm, 13 mm;</p> <p>1 x verlenging 1 x ratel</p>	<p>1 stuks / 12 stuks</p> 	626701000

\* ZB-verpakt



Bit-box, 29-delig

- Bits van chroom-vanadium-staal (S2-kwaliteit); bits met kleurcodering: om snel en eenvoudig de passende bit te vinden; magnetische snelwisseladapter; hoogwaardige, robuuste box met uittrekbaar euro-gat

bestaande uit:	Verkoopenheid / baliedisplay	Art. nr.
 <p>S2-bits, l = 25 mm (21 stuks):</p> <ul style="list-style-type: none"> <li>⊕ PH1x1, PH2x2, PH3x1</li> <li>⊕ PZ1x1, PZ2x2, PZ3x1</li> <li>⊖ SL3x1, SL5x1</li> <li>⊖ H3x1, H4x1, H5x1, H6x1</li> <li>⊖ T10x1, T15x1, T20x2, T25x1, T30x1, T40x1</li> </ul> <p>l = 50 mm (6 stuks):</p> <ul style="list-style-type: none"> <li>⊕ PH2x1</li> <li>⊕ PZ2x1</li> <li>⊖ T20x1, T25x1</li> <li>⊖ SL4x1</li> <li>⊖ H4x1</li> </ul> <p>1 x adapter 1 x magnetische snelwisselbithouder</p>	 <p>1 stuks / 12 stuks</p>	626710000



Bit-box, 29-delig + mini-flashlight

- Bits van chroom-vanadium-staal (S2-kwaliteit); bits met kleurcodering: om snel en eenvoudig de passende bit te vinden
- magnetische snelwisseladapter; hoogwaardige, robuuste box met uittrekbaar euro-gat; inclusief mini-flashlight: CREE-LED, 100 lumen, verlichtingsbereik 100 m, branduur 180 min.

bestaande uit:	Verkoopenheid / baliedisplay	Art. nr.
 <p>S2-bits, l = 25 mm (21 stuks):</p> <ul style="list-style-type: none"> <li>⊕ PH1x1, PH2x2, PH3x1</li> <li>⊕ PZ1x1, PZ2x2, PZ3x1</li> <li>⊖ SL3x1, SL5x1</li> <li>⊖ H3x1, H4x1, H5x1, H6x1</li> <li>⊖ T10x1, T15x1, T20x2, T25x1, T30x1, T40x1</li> </ul> <p>l = 50 mm (6 stuks):</p> <ul style="list-style-type: none"> <li>⊕ PH2x1</li> <li>⊕ PZ2x1</li> <li>⊖ T20x1, T25x1</li> <li>⊖ SL4x1</li> <li>⊖ H4x1</li> </ul> <p>1 x adapter 1 x magnetische snelwisselbithouder 1 x mini-flashlight</p>	 <p>1 stuks / 12 stuks</p>	626721000



Bit-box, 32-delig

- Bits van chroom-vanadium-staal (S2-kwaliteit); bits met kleurcodering: om snel en eenvoudig de passende bit te vinden; hoogwaardige, robuuste box
- Magnetische snelwisseladapter
- Met adapter voor dopsleutels (opsteekadapter)

bestaande uit:	Verkoopenheid / baliedisplay	Art. nr.
 <p>S2-bits, l = 25 mm (30 stuks):</p> <ul style="list-style-type: none"> <li>⊕ PH1, PH2x2, PH3</li> <li>⊕ PZ1, PZ2x2, PZ3</li> <li>⊖ SL3, SL4, SL5, SL6</li> <li>⊖ H3, H4, H5, H6</li> <li>⊖ T10, T15, T20, T25, T27, T30, T40</li> <li>⊖ T10, T15, T20, T25, T27, T30, T40</li> </ul> <p>1 x adapter 1 x magnetische snelwisselbithouder 65 mm</p>	 <p>1 stuks / 12 stuks</p>	626700000



Bit-box, 32-delig, Torx

- Bits van chroom-vanadium-staal (S2-kwaliteit); bits met kleurcodering: om snel en eenvoudig de passende bit te vinden; hoogwaardige, robuuste box
- Magnetische snelwisseladapter

bestaande uit:	Verkoopenheid / baliedisplay	Art. nr.
 <p>S 2-bits, l = 25 mm</p> <ul style="list-style-type: none"> <li>⊖ T10 x 3; T15 x 3; T20 x 6</li> <li>⊖ T25 x 6; T27 x 3; T30 x 6; T40 x 4</li> </ul> <p>1 x magnetische bithouder 65 mm</p>	 <p>1 stuks / 12 stuks</p>	626709000



Bit-box, 56-delig

- Bits van chroom-vanadium-staal (S2-kwaliteit); bits met kleurcodering: om snel en eenvoudig de passende bit te vinden; hoogwaardige, robuuste box
- Magnetische snelwisseladapter

bestaande uit:	Verkoopenheid / baliedisplay	Art. nr.
 <p>S2-bits, l = 25 mm (48 stuks):</p> <ul style="list-style-type: none"> <li>⊕ PH1 x3, PH2x3, PH3x3</li> <li>⊕ PZ1x3, PZ2x3, PZ3x3</li> <li>⊖ SL4x2, SL5x2, SL6x2</li> <li>⊖ H3, H4, H5</li> <li>⊖ T10x2, T15x2, T20x2, T25x2, T27x2, T30x2, T40x2</li> <li>⊖ T10, T15, T20, T25, T27, T30, T40</li> </ul> <p>l = 75 mm (7 stuks):</p> <ul style="list-style-type: none"> <li>⊕ PH2, PH3</li> <li>⊕ PZ1, PZ2</li> <li>⊖ SL6</li> <li>⊖ T20, T25</li> </ul> <p>1 x magnetische snelwisselbithouder</p>	 <p>1 stuks / 12 stuks</p>	626702000

Bit-box, 71-delig

- Bits van chroom-vanadium-staal (S2-kwaliteit); bits met kleurcodering: om snel en eenvoudig de passende bit te vinden; hoogwaardige, robuuste box
- Magnetische snelwisseladapter en bithouder

bestaande uit:	Verkoopenheid / baliedisplay	Art. nr.
 <p>S2-bits, l = 25 mm (60 stuks):</p> <ul style="list-style-type: none"> <li>⊕ PH1 x3, PH2x6, PH3x3</li> <li>⊕ PZ1 x3, PZ2x6, PZ3x3</li> <li>⊖ SL4x3, SL6x3</li> <li>⊖ H4x3, H5x3, H6x3</li> <li>⊖ T10x3, T15x3, T20x3, T25x3, T27x3, T30x3, T40x3</li> </ul> <p>l = 75 mm (9 stuks):</p> <ul style="list-style-type: none"> <li>⊕ PH1, PH2, PH3</li> <li>⊕ PZ1, PZ2</li> <li>⊖ SL4, SL6</li> <li>⊖ T20, T25</li> </ul> <p>1 x magnetische snelwisselbithouder 1 x magnetische bithouder</p>	 <p>1 stuks / 6 stuks</p>	626704000

Bit-box PZ2, 25-delig

- Bits van chroom-vanadium-staal (S2-kwaliteit); bits met kleurcodering; hoogwaardige, robuuste box met euro-gat

bestaande uit:	Verkoopenheid / baliedisplay	Art. nr.
 <p>S2-bits, l = 25 mm (25 stuks):                      ⚙ PZ2</p>	1 stuks / 12 stuks	626711000

Bit-box T20, 25-delig

bestaande uit:	Verkoopenheid / baliedisplay	Art. nr.
 <p>S2-bits, l = 25 mm (25 stuks):                      ⚙ T20</p>	1 stuks / 12 stuks	626712000

Bit-box T25, 25-delig

bestaande uit:	Verkoopenheid / baliedisplay	Art. nr.
 <p>S2-bits, l = 25 mm (25 stuks):                      ⚙ T25</p>	1 stuks / 12 stuks	626713000

Bit-roltas, 7-delig

- Bits van chroom-vanadium-staal (S2-kwaliteit); bits met kleurcodering; om snel en eenvoudig de passende bit te vinden

bestaande uit:	Verkoopenheid / baliedisplay	Art. nr.
 <p>S2-bits, l = 89 mm (6 stuks):                      ⚙ PH2                      ⚙ PZ1, PZ2                      ⚙ SL5,5                      ⚙ T20, T25</p> <p>1 x schroevendraaierhandgreep</p>	1 stuks / 12 stuks	626723000

Bit-roltas, 30-delig

- Bits van chroom-vanadium-staal (S2-kwaliteit); bits met kleurcodering om snel en eenvoudig de passende bit te vinden

bestaande uit:	Verkoopenheid / baliedisplay	Art. nr.	
 <p>S2-bits, l = 25 mm (16 stuks):                      ⚙ PH1, PH2x2, PH3                      ⚙ PZ1, PZ2x2, PZ3                      ⚙ SL3, SL5,5                      ⚙ T15, T20 x 2, T25 x 2, T30</p> <p>l = 50 mm (7 stuks):                      ⚙ PH2                      ⚙ PZ1, PZ2                      ⚙ SL3                      ⚙ T20, T25                      ⚙ H4</p> <p><b>NIEUW</b></p>	<p>l = 89 mm (6 stuks):                      ⚙ PH2                      ⚙ PZ1, PZ2                      ⚙ SL5,5                      ⚙ T20, T25</p> <p>1 x schroevendraaierhandgreep</p>	1 stuks / 12 stuks	626726000

Bits- en boren-roltas, 35-delig

- Bits van chroom-vanadium-staal (S2-kwaliteit); bits met kleurcodering om snel en eenvoudig de passende bit te vinden; HSS-G-metaalboor, geslepen uitvoering, cilindrisch, DIN 338, type N, 135° kruis-punthoek. Houtspiraalboor van hoogwaardig chroom-vanadium-staal, gehard, met centreerpunt voor het gebruik in hard en zacht hout, triplex, spaanplaten, enz.

bestaande uit:	Verkoopenheid / Verkoophulp	Art. nr.	
 <p>HSS-G-metaalboor (6 stuks):                      Ø 3 mm, Ø 4 mm, Ø 5 mm, Ø 6 mm, Ø 8 mm, Ø 10 mm</p> <p>Houtboor (6 stuks):                      Ø 3 mm, Ø 4 mm, Ø 5 mm, Ø 6 mm, Ø 8 mm, Ø 10 mm</p> <p><b>NIEUW</b></p>	<p>S2-bits, l = 25 mm (16 stuks):                      ⚙ PH1, PH2x2, PH3                      ⚙ PZ1, PZ2x2, PZ3                      ⚙ SL3, SL5,5                      ⚙ T15, T20 x 2, T25 x 2, T30</p> <p>l = 89 mm (6 stuks):                      ⚙ PH2                      ⚙ PZ1, PZ2                      ⚙ SL5,5                      ⚙ T20, T25</p> <p>1 x magnetische bithouder</p>	1 stuks / 12 stuks	626725000

Toebehorensset in koffer, 55-delig

- Hoogwaardige, robuuste box

bestaande uit:	Verkoopenheid / baliedisplay	Art. nr.	
 <p>HSS-TIN metaalboor (14 stuks):                      Ø 1,5 mm x 2; Ø 2 mm x 2; Ø 2,5 mm;                      Ø 3 mm x 2; Ø 3,5 mm; Ø 4 mm; Ø 4,5 mm;                      Ø 5 mm; Ø 5,5 mm; Ø 6 mm; Ø 6,5 mm</p> <p>HM-steenboor (7 stuks):                      Ø 4 mm; Ø 5 mm; Ø 6 mm x 2; Ø 7 mm;                      Ø 8 mm; Ø 10 mm</p> <p>CV-houtboor (5 stuks):                      Ø 4 mm, Ø 5 mm, Ø 6 mm, Ø 8 mm,                      Ø 10 mm</p> <p>Speedboor (2 stuks):                      Ø 16 mm; Ø 22 mm</p>	<p>S2-bits, l = 25 mm (18 stuks):                      ⚙ PH1, PH2 x 2, PH3                      ⚙ PZ1, PZ2 x 2, PZ3                      ⚙ SL4, SL6, SL7                      ⚙ H3, H4, H5, H6                      ⚙ T15, T20, T25</p> <p>Dopsleutel (4 stuks):                      7 mm, 8 mm, 9 mm, 10 mm</p> <p>1 x sjabloon                      1 x behangmes                      1 x magnetische bithouder                      1 x verzinkboor                      1 x dopsleuteladapter</p>	1 stuks / 6 stuks	626707000

Toebehorensset in koffer, 86-delig

- Hoogwaardige, robuuste box

bestaande uit:	Verkoopenheid / baliedisplay	Art. nr.
 <p>HSS-TiN-metaalboor (14 stuks):                      Ø 1,5 mm x 2, Ø 2 mm x 2, Ø 2,5 mm, Ø 3 mm x 2, Ø 3,5 mm, Ø 4 mm, Ø 4,5 mm, Ø 5 mm, Ø 5,5 mm, Ø 6 mm, Ø 6,5 mm</p> <p>HM-steenboor (7 stuks):                      Ø 4 mm, Ø 5 mm, Ø 6 mm x 2, Ø 7 mm, Ø 8 mm, Ø 10 mm</p> <p>CV-houtboor (5 stuks):                      Ø 4 mm, Ø 5 mm, Ø 6 mm, Ø 8 mm, Ø 10 mm</p> <p>Speedboor (4 stuks)                      Ø 12 mm, Ø 16 mm, Ø 19 mm, Ø 25 mm</p> <p>S2-bits, l = 25 mm (32 stuks):                      ⊕ PH0, PH1 x 2, PH2 x 2, PH3 x 2                      ⊕ PZ0, PZ1 x 2, PZ2 x 2, PZ3 x 2                      ⊕ SL3, SL4 x 2, SL6 x 2, SL7                      ⊕ H3, H4, H5 x 2, H6                      ⊕ T10, T15 x 2, T20 x 2, T25, T30</p> <p>L = 50 mm (8 Stück):                      ⊕ PH1, PH2, PH3                      ⊕ PZ1, PZ2, PZ3                      ⊕ T15, T20</p> <p>Diepte-aanslag (4 stuks)                      3 mm, 5 mm, 8 mm, 10 mm</p> <p>Dopsleutel (8 stuks)                      5 mm, 6 mm, 7 mm, 8 mm, 9 mm, 10 mm, 11 mm, 12 mm</p> <p>1 x verzinkboor                      1 x magnetische bithouder                      1 x Ø lineaal                      1 x inbussleutel</p>	1 stuks / 6 stuks	626708000

Houtboor-cassette, 8-delig

- In hoogwaardige, robuuste kunststof cassette met uittrekbaar ophanghaak-gat
- Houtspiraalboor van hoogwaardig chroom-vanadium-staal, gehard, met centreerpunt voor het gebruik in hard en zacht hout, triplex, spaanplaten enz.

bestaande uit:	Verkoopenheid / baliedisplay	Art. nr.
 <p>Ø 3 mm, Ø 4 mm, Ø 5 mm, Ø 5,5 mm, Ø 6 mm, Ø 7 mm, Ø 8 mm, Ø 10 mm</p>	1 stuks / 10 stuks	626705000

Steenboor-cassette, 8-delig

- In hoogwaardige, robuuste kunststof cassette met uittrekbaar ophanghaak-gat
- HM-steenboor voor boor- en klopboormachines, gefreesde uitvoering, geschikt voor het boren in baksteen, metselwerk, enz.

bestaande uit:	Verkoopenheid / baliedisplay	Art. nr.
 <p>Ø 3 mm, Ø 4 mm, Ø 5 mm, Ø 5,5 mm, Ø 6 mm, Ø 7 mm, Ø 8 mm, Ø 10 mm</p>	1 stuks / 10 stuks	626706000

Boorassortiment-roltas, 13-delig

bestaande uit:	Verkoopenheid / baliedisplay	Art. nr.	
 <p><b>NIEUW</b></p>	<p>Metaalboor HSS-G (5 stuks):                      1 x Ø 4 x 62 mm, 2 x Ø 5 x 75 mm, 1 x Ø 6 x 92 mm, 1 x Ø 8 x 117 mm</p> <p>Houtboor (4 stuks):                      1 x Ø 4 x 74 mm, 1 x Ø 5 x 85 mm, 1 x Ø 6 x 92 mm, 1 x Ø 8 x 117 mm</p> <p>Steenboor (4 stuks):                      1 x Ø 4 x 75 mm, 1 x Ø 5 x 85 mm, 1 x Ø 6 x 100 mm, 1 x Ø 8 x 120 mm</p>	1 stuks / 9 stuks	626728000

Boorassortiment-roltas, 20-delig

bestaande uit:	Verkoopenheid / baliedisplay	Art. nr.	
 <p><b>NIEUW</b></p>	<p>Metaalboor HSS-G (8 stuks):                      2 x Ø 3 x 62 mm, 2 x Ø 4 x 62 mm, 1 x Ø 5 x 75 mm, 1 x Ø 6 x 92 mm, 1 x Ø 8 x 117 mm, 1 x Ø 10 x 135 mm</p> <p>Houtboor (6 stuks):                      1 x Ø 3 x 62 mm, 1 x Ø 4 x 74 mm, 1 x Ø 5 x 85 mm, 1 x Ø 6 x 92 mm, 1 x Ø 8 x 117 mm, 1 x Ø 10 x 133 mm</p> <p>Steenboor (6 stuks):                      1 x Ø 3 x 60 mm, 1 x Ø 4 x 75 mm, 1 x Ø 5 x 85 mm, 1 x Ø 6 x 100 mm, 1 x Ø 8 x 120 mm, 1 x Ø 10 x 120 mm</p>	1 stuks / 9 stuks	626729000

SDS-plus-cassette, 4-delig

- 4-delig in kunststof cassette
- SDS-plus boor met hoogwaardige hardmetalen boorpunt
- Dynamische, beetelvormige boorkop
- Grote S-spiraalgeometrie voor snel boormeeltransport
- Goed boorvermogen bij goede standtijd
- Voor de toepassing in beton, metselwerk, natuursteen



	Diameter mm	Lengte mm	Verkoopenheid / baliedisplay	Art. nr.
	Ø 5, 6, 8, 10	160	1 stuks / 10 stuks	625580000

**SDS-plus Classic-boren-/beitelset, 10-delig**

- SDS-plus boor met hoogwaardige hardmetalen boorpunt
- Dynamische, beitelvormige boorkop
- Grote S-spiraalgeometrie voor snel boormeeltransport
- Goed boorvermogen bij goede standtijd
- Voor de toepassing in beton, metselwerk, natuursteen

Diameter mm	Lengte mm	Verkoopenheid / baliedisplay	Art. nr.
Ø 5, 5,5, 6, 7, 8	160	1 stuks / 10 stuks	630824000
Ø 10, 12, 14	210		

Puntbeitel, l = 250 mm  
Platte beitel, Ø 20 x 250 mm





**NIEUW**

**SDS-plus-beitelset, 2-delig**

- Bestaande uit: 1 x puntbeitel l= 200 mm, 1 x platte beitel 20 x 200 mm
- Voor algemene beitel- en breekwerkzaamheden van metselwerk, beton en losse stenen.



Verkoopenheid / baliedisplay	Art. nr.
1 stuks / 6 stuks	630486000

**SDS-max-beitelset, 2-delig**

- Bestaande uit: 1 x puntbeitel l= 360 mm, 1 x platte beitel 25 x 360 mm
- Voor algemene beitel- en breekwerkzaamheden van metselwerk, beton en losse stenen.



Verkoopenheid / baliedisplay	Art. nr.
1 stuks / 6 stuks	623309000

**HSS-R-boorcassette**

- HSS-R metaalboor, rolgewalste uitvoering, cilindrisch, type N, kegelmantel-punthoek 118°, oppervlak zwart, in metalen cassette
- Geschikt voor boorgaten in staal, non-ferrometalen, gietstaal gelegeerd en ongelegeerd; tot een trekbestendigheid van 900 N/mm<sup>2</sup>



Diameter	Uitvoering	Verkoopenheid / baliedisplay	Art. nr.
1-10	19-delig	1 stuks / 6 stuks	627151000
1-13	25-delig	1 stuks / 4 stuks	627152000

**HSS-G-boorcassette**

- HSS-G metaalboor, geslepen uitvoering, cilindrisch, DIN 338, type N, 135° kruis-punthoek, oppervlak blank, in metalen cassette
- Geschikt voor boorgaten in staal en gietstaal, gelegeerd en ongelegeerd, grijs gietijzer, tempergietijzer, sferoïdaal gietijzer, sinterijzer, argentaan, grafiet, non-ferrometalen, kunststoffen; Tot een trekbestendigheid van 900 N/mm<sup>2</sup>

Diameter	Uitvoering	Verkoopenheid / baliedisplay	Art. nr.
1-10	19-delig	1 stuks / 6 stuks	627153000
1-13	25-delig	1 stuks / 4 stuks	627154000

**HSS-TiN-boorcassette**

- HSS-TiN-metaalboor, uitvoering met titaniumnitridecoating, geslepen, cilindrisch, type N, 135° kruis-punthoek, oppervlak goudkleurig, in metalen cassette. HSS-TiN-boor niet geschikt voor de aluminiumbewerking!
- Ø 1-10 x 0,5 mm; Geschikt voor boorgaten in staal en gietstaal, gelegeerd en ongelegeerd, grijs gietijzer, non-ferrometalen, kunststoffen; Tot een trekbestendigheid van 900 N/mm<sup>2</sup>

Diameter	Uitvoering	Verkoopenheid / baliedisplay	Art. nr.
1-10	19-delig	1 stuks / 6 stuks	627156000



**HSS-CO-boorcassette**

- HSS-CO-metaalboor, uitvoering van kobaltlegering, geslepen, cilindrisch, type N, 135° kruis-punthoek, oppervlak brons, 19-delig, in metalen cassette
- Ø 1-10 x 0,5 mm; Geschikt voor boorgaten in staal, roestvast staal, gietstaal, non-ferrometalen, kunststoffen, speciale legeringen; Tot een trekbestendigheid van 1100 N/mm<sup>2</sup>

Diameter	Uitvoering	Verkoopenheid / baliedisplay	Art. nr.
1-10	19-delig	1 stuks / 6 stuks	627157000



Tandkransboorhouder met SDS-plus adapter

- Tandkransboorhouder: 1,5 - 13 mm; 1/2" - 20 UNF; SDS-plus adapter met 1/2" - 20 UNF uitwendige schroefdraad, boorhoudersleutel
- Voor het gebruik op boorhamers met SDS-plus-opname; voor het inspannen van cilindrische boren, inzetgereedschappen met cilindrische schacht



NIEUW

Verkoopenheid / baliedisplay	Art. nr.
1 stuks / 6 stuks	626724000



Doorslijpschijven INOX, TF 41, in blik

- Universele schijf voor de bewerking van roestvast staal
- IJzer-, zwavel- en chloorvrij (Fe + S + Cl ≤ 0,1%)
- Goed slijpvermogen en goede standtijd
- Minder materiaalverbruik, bespaart krachten, geringe machinebelasting



Kwaliteitsklasse	Diameter x dikte x asgat	Uitvoering	Max. toerental	Verkoop-/verpakkingseenheid	Art. nr.
A 60 R	115 x 1 x 22,23 mm	recht	13.200 /min	1 / 10 stuks	616358000
A 60 R	125 x 1 x 22,23 mm	recht	13.200 /min	1 / 10 stuks	616359000
A 60 R	125 x 1 x 16 mm	recht	13.200 /min	1 / 10 stuks	616364000



Diamant-doorslijpschijf Universeel, gesegmenteerd

- Voor het gebruik in algemene bouw-/constructiematerialen, zoals beton, wasbeton, harde zandstenen, kleidakpan.
- Gesinterde diamantsegmenten
- Segmenthoogte: 7,0 mm
- Maximale werksnelheid: 80 m/s



Diameter x asgat	Segmentbreedte	Max. toerental	Verkoopenheid / baliedisplay	Art. nr.
115 x 22,23 mm	7 mm	13.300 /min	1 stuks / 10 stuks	624306000
125 x 22,23 mm	7 mm	12.200 /min	1 stuks / 10 stuks	624307000
150 x 22,23 mm	7 mm	10.200 /min	1 stuks / 10 stuks	624308000
180 x 22,23 mm	7 mm	8.500 /min	1 stuks / 10 stuks	624309000
230 x 22,23 mm	7 mm	6.600 /min	1 stuks / 10 stuks	624310000



Assortiment decoupeerzaagbladen, 10-delig, voor hout+metaal+kunststoffen

- Geschikt voor Metabo, AEG, Atlas Copco, Black & Decker, Bosch, DeWalt, Elu, Festo, Hitachi, Holz-Her, Kress, Makita, Skil enz.
- Voor hout, metaal en kunststoffen
- Bestaande uit 623646000, 623634000, 623631000 x 2, 623633000 x 2, 623632000, 623639000, 623638000, 623637000
- Komt overeen met: T119BO, T101B, T119B x 2, T144D x 2, T111C, T127D, T118B, T118A



Materiaalgeschiktheid	Verkoopenheid / baliedisplay	Art. nr.
hout, metaal en kunststoffen	1 stuks / 10 stuks	623599000



Freesassortiment, 6-delig

bestaande uit:	Verkoopenheid / baliedisplay	Art. nr.
Groeffrezen (2 stuks): Ø 8 mm; Ø 12 mm;	1 stuks / 6 stuks	631040000
Holprofielfrees (1 stuks): Ø 12,7 mm, R 6,3 mm;		
Afrondfrees met kogellager (1 stuks): Ø 21,8 mm, R 6,3 mm		
Profielfrees met kogellager (1 stuks): Ø 25 mm, R 4,5 mm		
V-groeffrees (1 stuks): Ø 12,7 mm 14°		

Freesassortiment, 15-delig

bestaande uit:	Verkoopenheid / baliedisplay	Art. nr.
Groeffrezen (4 stuks): Ø 6 mm; Ø 10 mm; Ø 12 mm; Ø 16 mm	1 stuks / 6 stuks	631039000
Holprofielfrezen (3 stuks): Ø 12,7 mm, R 6,3 mm; Ø 9,5 mm, R 4,8 mm; Ø 21,8 mm, R 6,3 mm		
Fase-/verzonken frees (1 stuks): Ø 31,5 mm, 45°		
V-groeffrees (1 stuks): Ø 12,7 mm, 90°		
Afrondfrees (2 stuks): Ø 28,1 mm, R 9,5 mm; Ø 21,8 mm, R 6,3 mm		
Verzonken frees (1 stuks): Ø 12,7 mm		
Zwaluwstaartfrees (1 stuks): Ø 12,7 mm, 14°		
Profielfrees (1 stuks): Ø 25 mm, R 4,5 mm		
Sponningfrees (1 stuks): Ø 22,2 mm		



# Toebehorenmodules: doordacht tot in detail.

De hoge kwaliteit van het Metabo-toebehorenassortiment en een optimale presentatie zijn de garantie voor een succesvolle en lucratieve deal.



- Aantrekkelijke verkoopmodules voor producten met een hoge omloopsnelheid, bijv. boren, gatzagen, decoupeerzagen
- Afsluitbare verkoopkasten voor boren
- Duidelijke productinformatie met kleursysteem op de kopstrippen
- Achter de opklapbare kopstrip zit een duidelijke artikel-aanduiding met EAN-code, artikelnummer, afmetingen en prijzen. Daardoor zijn de producten goed en snel te herkennen en makkelijk na te bestellen.

- Een flexibel hakensysteem en stevige bevestiging van de producten
- Presentatiemogelijkheid op elke gatenwand, in het Metabo-presentatiesysteem voor toebehoren of als opstelement
- Altijd onder de aandacht van de klant
- Een zwijgende verkoper die alles zegt!

## Boormodules, afmetingen module 49 x 60 x 36 cm

**Metaalboor HSS-G**  
Basisuitvoering 144 stuks  
Art. nr. 690073000

Diameter mm	st.	Art. nr.
1,0 x 34	5	627950000
1,5 x 40	5	627951000
2,0 x 49	5	627952000
2,5 x 57	5	627953000
3,0 x 61	10	627954000
3,2 x 65	5	627955000
3,5 x 70	5	627957000
4,0 x 75	10	627958000
4,2 x 75	5	627960000
4,5 x 80	5	627961000
4,8 x 86	5	627962000
5,0 x 86	10	627963000
5,5 x 93	5	627966000
6,0 x 93	10	627967000
6,5 x 101	5	627968000
6,8 x 109	3	627969000
7,0 x 109	5	627970000
7,5 x 109	3	627971000
8,0 x 117	10	627973000
8,5 x 117	5	627975000
9,0 x 125	3	627976000
9,5 x 125	3	627977000
10,0 x 133	5	627978000
10,5 x 133	2	627980000
11,0 x 142	2	627981000
11,5 x 142	2	627982000
12,0 x 151	2	627983000
12,5 x 151	2	627984000
13,0 x 151	2	627985000

**Metaalboor HSS-Co**  
Basisuitvoering 168 stuks  
Art. nr. 690074000

Diameter mm	st.	Art. nr.
1,0 x 34	10	627430000
1,5 x 40	5	627431000
2,0 x 49	10	627432000
2,5 x 57	5	627433000
3,0 x 61	10	627435000
3,2 x 65	10	627436000
3,3 x 65	10	627437000
3,5 x 70	5	627438000
4,0 x 75	10	627439000
4,2 x 75	5	627441000
4,5 x 80	5	627442000
4,8 x 86	5	627443000
5,0 x 86	10	627444000
5,5 x 93	5	627447000
6,0 x 93	10	627448000
6,5 x 101	5	627449000
7,0 x 109	5	627451000
7,5 x 109	3	627452000
8,0 x 117	10	627454000
8,5 x 117	5	627456000
9,0 x 125	3	627457000
9,5 x 125	3	627458000
10,0 x 133	5	627459000
10,2 x 133	2	627460000
10,5 x 133	2	627461000
11,0 x 142	2	627462000
11,5 x 142	2	627463000
12,0 x 151	2	627464000
12,5 x 151	2	627465000
13,0 x 151	2	627466000



**Betonboor »pro«**  
Basisuitvoering 93 stuks  
Art. nr. 690083000

Diameter mm	st.	Art. nr.
4,0 x 75	5	627224000
5,0 x 85	10	627225000
5,5 x 85	3	627226000
6,0 x 100	10	627227000
6,5 x 100	3	627228000
7,0 x 100	5	627229000
8,0 x 120	10	627230000
9,0 x 120	3	627389000
10,0 x 120	10	627391000
11,0 x 150	2	627392000
12,0 x 150	3	627393000
13,0 x 150	2	627394000
14,0 x 150	2	627395000
15,0 x 150	2	627396000
16,0 x 150	2	627399000
18,0 x 160	2	627409000
20,0 x 160	2	627410000
5,0 x 150	3	627421000
6,0 x 150	3	627423000
8,0 x 200	3	627426000
10,0 x 200	3	627427000
12,0 x 200	3	627428000
14,0 x 200	2	627429000

**Betonboor »classic«**  
Basisuitvoering 93 stuks  
Art. nr. 690084000

Diameter mm	st.	Art. nr.
4,0 x 75	5	627625000
5,0 x 85	10	627626000
5,5 x 85	3	627627000
6,0 x 100	10	627646000
6,5 x 100	3	627650000
7,0 x 100	5	627651000
8,0 x 120	10	627652000
9,0 x 120	3	627653000
10,0 x 120	10	627654000
11,0 x 150	2	627655000
12,0 x 150	3	627656000
13,0 x 150	2	627657000
14,0 x 150	2	627658000
15,0 x 150	2	627659000
16,0 x 150	2	627661000
18,0 x 160	2	627662000
20,0 x 160	2	627664000
5,0 x 150	3	627665000
6,0 x 150	3	627675000
8,0 x 200	3	627679000
10,0 x 200	3	627697000
12,0 x 200	3	627698000
14,0 x 200	2	627699000

**SDS-Plus-boor, pro 4**  
Basisuitvoering 120 stuks  
Art. nr. 690086000

Diameter mm	st.	Art. nr.
5,0 x 110	5	631820000
5,0 x 160	5	631821000
6,0 x 110	10	631824000
6,0 x 160	10	631825000
6,0 x 210	5	631826000
8,0 x 110	5	631832000
8,0 x 160	10	631833000
8,0 x 210	5	631834000
8,0 x 260	3	631835000
10,0 x 110	10	631837000
10,0 x 160	10	631838000
10,0 x 210	5	631839000
10,0 x 260	2	631840000
10,0 x 310	2	631841000
12,0 x 160	5	631844000
12,0 x 210	5	631845000
12,0 x 260	2	631846000
14,0 x 160	5	631849000
14,0 x 210	3	631850000
14,0 x 260	2	631851000
14,0 x 310	2	631852000
16,0 x 160	5	631854000
16,0 x 210	2	631855000
16,0 x 310	2	631856000

**SDS-Plus-boor, pro 4 »PREMIUM«**  
Basisuitvoering 160 stuks  
Art. nr. 690424000

Diameter mm	st.	Art. nr.
5,0 x 110	5	626200000
5,0 x 160	5	626201000
5,5 x 110	3	626202000
5,5 x 160	3	626203000
6,0 x 110	8	626204000
6,0 x 160	8	626205000
6,0 x 210	8	626206000
6,0 x 260	8	626207000
6,0 x 310	3	626208000
6,5 x 160	3	626209000
6,5 x 210	3	626210000
6,5 x 260	3	626211000
7,0 x 110	3	626213000
7,0 x 160	3	626214000
8,0 x 110	8	626215000
8,0 x 160	8	626216000
8,0 x 210	8	626217000
8,0 x 260	8	626218000
10,0 x 110	8	626219000
10,0 x 160	8	626220000
10,0 x 210	8	626221000
10,0 x 260	8	626222000
10,0 x 310	5	626223000
12,0 x 160	5	626225000
12,0 x 210	5	626226000
12,0 x 260	3	626227000
12,0 x 310	3	626228000
14,0 x 160	3	626230000
14,0 x 210	3	626231000
14,0 x 310	3	626232000

Boormodules, afmetingen module 49 x 60 x 36 cm

**Universele houtboor**  
Basisuitvoering 126 stuks  
Art. nr. 690076000

Diameter mm	st.	Art. nr.
4,0 x 85	5	627680000
5,0 x 85	5	627681000
6,0 x 100	10	627683000
6,0 x 150	10	627684000
8,0 x 120	5	627688000
8,0 x 250	5	627689000
10,0 x 120	3	627691000
10,0 x 250	3	627692000
12,0 x 150	3	627693000
12,0 x 250	3	627694000
3,0 x 61	5	627986000
4,0 x 75	5	627987000
5,0 x 86	5	627988000
6,0 x 93	10	627989000
7,0 x 109	3	627990000
8,0 x 117	10	627991000
9,0 x 120	2	627992000
10,0 x 133	10	627993000
11,0 x 142	2	627994000
12,0 x 151	6	627995000
13,0 x 151	2	627996000
14,0 x 151	4	627997000
15,0 x 160	2	627998000
16,0 x 160	4	627999000
18,0 x 180	2	627339000
20,0 x 200	2	627340000

**Speed-, hout-, cilinderboor**  
Basisuitvoering 92 stuks  
Art. nr. 690080000

Diameter mm	st.	Art. nr.
10,0 x 160	3	627312000
12,0 x 160	3	627313000
14,0 x 160	3	627315000
16,0 x 160	3	627316000
18,0 x 160	3	627317000
20,0 x 160	3	627319000
25,0 x 160	3	627322000
26,0 x 160	3	627323000
30,0 x 160	3	627325000
36,0 x 160	3	627327000
3,0 x 61	5	627986000
4,0 x 75	5	627987000
5,0 x 86	5	627988000
6,0 x 93	5	627989000
8,0 x 117	5	627991000
10,0 x 133	5	627993000
12,0 x 151	3	627995000
14,0 x 151	3	627997000
16,0 x 160	3	627999000
18,0 x 180	3	627339000
10,0 x 90	2	627579000
12,0 x 90	2	627580000
14,0 x 90	2	627581000
15,0 x 90	2	627582000
20,0 x 90	2	627585000
25,0 x 90	2	627588000
26,0 x 90	2	627589000
30,0 x 90	2	627591000
35,0 x 90	2	627594000
36,0 x 90	2	627595000



**Cilinderboor**  
Basisuitvoering 45 stuks  
Art. nr. 690081000

Diameter mm	st.	Art. nr.
10,0 x 90	3	627579000
12,0 x 90	3	627580000
14,0 x 90	3	627581000
15,0 x 90	3	627582000
16,0 x 90	3	627583000
18,0 x 90	3	627584000
20,0 x 90	3	627585000
22,0 x 90	2	627586000
24,0 x 90	2	627587000
25,0 x 90	2	627588000
26,0 x 90	2	627589000
28,0 x 90	2	627590000
30,0 x 90	2	627591000
32,0 x 90	2	627592000
34,0 x 90	2	627593000
35,0 x 90	2	627594000
36,0 x 90	2	627595000
38,0 x 90	2	627596000
40,0 x 90	2	627597000

**Slangenboren**  
Basisuitvoering 78 stuks  
Art. nr. 690078000

Diameter mm	st.	Art. nr.
8,0 x 230	3	627124000
10,0 x 230	5	627125000
12,0 x 230	5	627126000
14,0 x 230	5	627127000
16,0 x 230	5	627128000
18,0 x 230	2	627129000
20,0 x 230	2	627130000
22,0 x 230	2	627131000
24,0 x 230	2	627132000
26,0 x 230	2	627133000
28,0 x 230	2	627134000
30,0 x 230	2	627135000
32,0 x 230	2	627136000
8,0 x 460	3	627137000
10,0 x 460	5	627138000
12,0 x 460	5	627139000
14,0 x 460	5	627140000
16,0 x 460	5	627141000
18,0 x 460	2	627142000
20,0 x 460	2	627143000
22,0 x 460	2	627144000
24,0 x 460	2	627145000
26,0 x 460	2	627146000
28,0 x 460	2	627147000
30,0 x 460	2	627148000
32,0 x 460	2	627150000

**Beton »classic«, hout-HSS-G-boor**  
Basisuitvoering 134 stuks  
Art. nr. 690085000

Diameter mm	st.	Art. nr.
4,0 x 75	5	627625000
5,0 x 85	5	627626000
6,0 x 100	5	627646000
6,0 x 150	5	627675000
8,0 x 120	5	627652000
8,0 x 200	5	627679000
10,0 x 120	5	627654000
12,0 x 150	3	627656000
14,0 x 150	3	627658000
16,0 x 160	3	627661000
3,0 x 61	5	627986000
4,0 x 75	5	627987000
5,0 x 86	5	627988000
6,0 x 93	5	627989000
8,0 x 117	5	627991000
10,0 x 133	5	627993000
12,0 x 151	3	627995000
14,0 x 151	3	627997000
16,0 x 160	3	627999000
18,0 x 180	3	627339000
3,0 x 61	5	627954000
3,5 x 70	5	627957000
4,0 x 75	5	627958000
4,5 x 80	5	627961000
5,0 x 86	5	627963000
5,5 x 93	5	627966000
6,0 x 93	5	627967000
6,5 x 101	5	627968000
8,0 x 117	5	627973000
10,0 x 133	3	627978000

**Speed-, glasboor**  
Basisuitvoering 75 stuks  
Art. nr. 690077000

Diameter mm	st.	Art. nr.
8,0 x 160	3	627311000
10,0 x 160	3	627312000
12,0 x 160	3	627313000
13,0 x 160	3	627314000
14,0 x 160	3	627315000
16,0 x 160	3	627316000
18,0 x 160	3	627317000
19,0 x 160	3	627318000
20,0 x 160	6	627319000
22,0 x 160	3	627320000
24,0 x 160	3	627321000
25,0 x 160	3	627322000
26,0 x 160	3	627323000
28,0 x 160	3	627324000
30,0 x 160	3	627325000
32,0 x 160	3	627326000
36,0 x 160	3	627327000
38,0 x 160	3	627328000
(Verl.) 270	3	627329000
4,0 x 65	3	627243000
5,0 x 65	3	627244000
6,0 x 65	3	627245000
8,0 x 65	3	627246000
10,0 x 65	3	627247000

**Borenkasten-HSS-R**



**Borenkast, klein**  
■ Op de kleinste ruimte (37,5 x 23,5 x 20,5 cm) de belangrijkste HSS-boren met de hoogste omzet, rolgewalste uitvoering

Inhoud	Art. nr.
29 afmetingen met in totaal 490 boren: Ø 1,0–13,0 mm, 0,5 mm olopend, bovendien Ø 3,2 mm, 4,2 mm, 4,8 mm, 6,8 mm	690103000



**Borenkast groot**  
■ De belangrijkste HSS-boren met de hoogste omzet, rolgewalste uitvoering

Inhoud	Art. nr.
98 afmetingen met in totaal 945 boren: Ø 1,0–13,0 mm, 0,1 mm olopend, bovendien Ø 10,2 mm	690106000

**Borenkasten HSS-G**

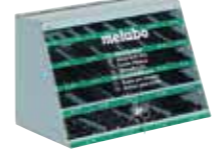

**Borenkast, klein**  
■ Op de kleinste ruimte (37,5 x 23,5 x 20,5 cm) de belangrijkste HSS-boren met de hoogste omzet, geslepen uitvoering

Inhoud	Art. nr.
29 afmetingen met in totaal 410 boren: Ø 1,0–13,0 mm, 0,5 mm olopend, bovendien Ø 3,2 mm, 4,2 mm, 4,8 mm, 6,8 mm	690104000















Art.nr.	Blz.	Art.nr.	Blz.	Art.nr.	Blz.
0903050306	564	0909060354	449	7802009105	531
0903050314	564	0910031260	471	7803009117	532
0903053143	559	0910053353	443	7803009125	533
0903058005	565	0910057553	440	7803009133	532
0903060778	567	0910058010	471	7803009141	533
0903061200	561	0910058967	440	7804009161	533
0903061219	561	0910059955	471	7804010372	533
0903061227	561	0910063707	439	7804065606	533
0903061235	561	0910064312	439	7805009300	535
0903061243	563	0910064347	439	7805009319	535
0903061251	563	0910064363	439	7805009343	535
0903061260	562	0910064371	439	7805009351	535
0903061278	562	0910064401	439	7805009416	535
0903061294	560	0911001071	443	7805009432	535
0903061316	565	0911014220	452	7805009440	535
0903061340	566	0911016362	452	7805009459	535
0903061359	562	0911018691	443	7805009475	535
0903061367	562	0911030713	452	7805009483	535
0903061375	560	0911030721	452	7805033767	535
0903061677	559	0911030730	452	7806009185	534
0903061685	559	0911030748	452	7806009207	534
0903063122	567	0911030845	452	7806034996	534
0903063130	567	0911050390	452	7807009367	536
0903063149	567	0911053179	452	7807009375	536
0903064838	559	0911060167	452	7808009247	534
0903064846	559	0911062119	452	7809009275	535
0903064854	559	0911063549	452	7809009283	535
0909000416	448	0913005058	470	7809009291	535
0909000424	448	0913007123	470	7809035764	535
0909029171	448	0913010779	471	7823672327	521
0909029180	448	0913013565	471	7851194171	527
0909029210	448	0913013581	470	7851194180	527
0909029228	448	0913014626	470	7854112915	471
0909029244	448	0913014634	470	7854115035	471
0909029252	448	0913017617	470	7876193943	527
0909029260	448	0913031270	472	7876193951	527
0909029279	448	0913031288	471	7876193978	528
0909030528	449	0913031296	472	7876193986	528
0909030536	449	0913031300	472	7876193994	528
0909030544	449	0913059433	471	7876194001	527
0909030552	449	0913059441	470	7876194010	527
0909031249	449	0920016529	470	7876194028	527
0909040817	448	0920054030	452	7876194060	527
0909040825	448	0920054048	452	7876194079	527
0909040841	448	1001672319	521	7876194117	528
0909052939	448	1319706247	524	7876194125	527
0909057175	448	4313062258	443	7876194133	527
0909057183	448	6109079322	527	7876693610	528
0909057191	448	7710672339	521	7876693628	528
0909060257	448	7800009035	532	9109691680	528
0909060265	448	7800009043	532		
0909060273	448	7800009558	532		
0909060281	448	7801009055	531		
0909060303	449	7801009063	531		
0909060320	449	7801009071	531		
0909060338	449	7802009083	531		
0909060346	449	7802009091	531		

## **Metabo – altijd bij u in de buurt.**

Met 2.000 medewerkers, 25 eigen distributiebedrijven en 100 importeurs zijn wij wereldwijd aanwezig – en altijd daar waar u ons nodig hebt.

654456500/0518



### **Nederland**

Metabo Nederland bv  
Keulschevaart 8  
3621 MX Breukelen  
Tel. +31(0)346-259060

### **België**

Metabo Belgium NV  
Noordkustlaan 2 A  
1702 Groot Bijgaarden  
Tel. +32/2/4 67 32 10

**Stand 05/2018**

[www.metabo.com](http://www.metabo.com)

**metabo**<sup>®</sup>  
PROFESSIONAL POWER TOOL SOLUTIONS